

Neuheiten 2024



Safe-Torque Speed



Zyklop Comfort Knarre



Ratschenschraubendreher



Was für ein Hingucker!

Zyklop Comfort Knarre $\frac{3}{8}$ "

- Angenehme Haptik durch die Kunststoffummantelung
- Kunststoffummantelung schützt Oberflächen vor Beschädigungen
- Feinverzahnung mit 80 Zähnen für einen kurzen Rückholwinkel von nur $4,5^\circ$
- Extrem schlanke Bauform mit weicher, ergonomischer Griffzone für einfaches Arbeiten auch in sehr engen Bauräumen
- Sichere Nussverriegelung über Druckknopf, schneller Richtungswechsel mit nur einem Finger möglich, dank Umschalthebel



Kunststoffummantelt



Die Kunststoff-Ummantelung macht die Arbeit auch bei niedrigen Temperaturen angenehm und sicher.



Feinverzahnung

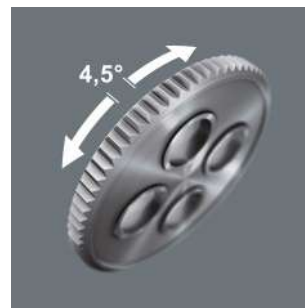

Die Zyklop Comfort Knarre ermöglicht durch ihre Feinverzahnung mit 80 Zähnen einen kurzen Rückholwinkel von nur $4,5^\circ$.

Für enge Bauräume



Durch ihre extrem schlanke Bauform ermöglicht die Zyklop Comfort Knarre einfaches Arbeiten auch in sehr engen Bauräumen.



Kugelarretierung



Die Kugelarretierung sorgt für sicheren Sitz der Nüsse und des Zubehörs und damit auch für verlässliche Sicherheit während des Verschraubens.

8100 SB 12 Zyklus Comfort Knarrensatz, Umschalthebel, 3/8"-Antrieb, metrisch



16-teilig; in oberflächenschonender, kompakter textiler Box mit hoher Robustheit. Geringes Volumen und Gewicht für vereinfachte Mobilität.

1 Zyklus Comfort Knarre mit Umschalthebel mit 3/8"-Antrieb, 14 Zyklus Impaktor Nüsse, 1 Zyklus-Verlängerung

05005530001		
○	8010 B	1x 3/8"x230,0
●	8790 B Impaktor	1x 8,0x30,0; 1x 10,0x30,0; 1x 11,0x30,0; 1x 12,0x30,0; 1x 13,0x30,0; 1x 14,0x30,0; 1x 15,0x30,0; 1x 16,0x30,0; 1x 17,0x30,0; 1x 18,0x30,0; 1x 19,0x30,0; 1x 21,0x32,0; 1x 22,0x32,0; 1x 24,0x32,0
○ ○	8798 B	1x 3/8"x152,4

8100 SB 13 Zyklus Comfort Knarrensatz, Umschalthebel, 3/8"-Antrieb, zöllig



11-teilig; in oberflächenschonender, kompakter textiler Box mit hoher Robustheit. Geringes Volumen und Gewicht für vereinfachte Mobilität.

1 Zyklus Comfort Knarre mit Umschalthebel mit 3/8"-Antrieb, 9 Zyklus Impaktor Nüsse, 1 Zyklus-Verlängerung

05005531001		
○	8010 B	1x 3/8"x230,0
●	8790 B Impaktor	1x 1/4"x30,0; 1x 5/16"x30,0; 1x 3/8"x30,0; 1x 7/16"x30,0; 1x 1/2"x30,0; 1x 9/16"x30,0; 1x 5/8"x30,0; 1x 11/16"x30,0; 1x 3/4"x30,0
○ ○	8798 B	1x 3/8"x152,4

8010 B Zyklus Comfort Knarre, mit Umschalthebel, mit 3/8"-Antrieb



Anwendung: Für 3/8"-Vierkant-Steckschlüsseleinsätze sowie 3/8"-Verbindungsteile mit Vierkantantrieb und Kugelarretierung

Ausführung: Komfortable Kunststoffummantelung; schlanke Bauform zum Arbeiten auch in sehr engen Bauräumen; Feinverzahnung mit 80 Zähnen für einen Rückholwinkel von nur 4,5°; Umschalthebel für einen bequemen Richtungswechsel; mit sicherer Nussverriegelungsfunktion durch Druckknopf

	mm	
05005540001	3/8"	230,0

9607 Nuss-Magnetleiste B Impaktor 1

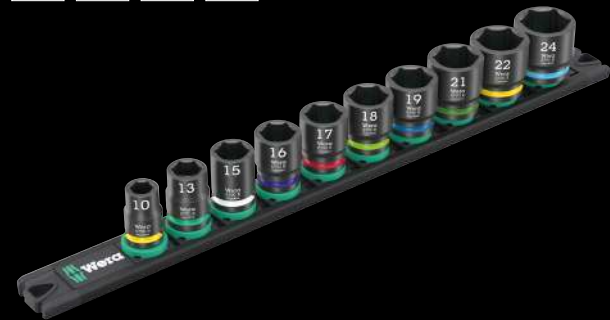

10-teilig; auf Magnetleiste zur temporären Befestigung z. B. an Wand, Regal, Werkstattwagen. Leichtgängiger Drehmechanismus für sichere Aufbewahrung und einfache Entnahme des Werkzeugs.

10 Impaktor Steckschlüsseleinsätze mit 3/8"-Antrieb. Mit Sechskantprofil und Nut mit Bohrung. Für den Einsatz mit elektrisch oder mit Druckluft angetriebenen Schlagschraubern mit 3/8" Antrieb. Take it easy Werkzeugfinder: Farbkennzeichnung nach Größen – zum einfachen und schnellen Finden des benötigten Werkzeugs.

05005451001		
●	8790 B Impaktor	1x 10,0x30,0; 1x 13,0x30,0; 1x 15,0x30,0; 1x 16,0x30,0; 1x 17,0x30,0; 1x 18,0x30,0; 1x 19,0x30,0; 1x 21,0x32,0; 1x 22,0x32,0; 1x 24,0x32,0
	9603	1x 30,0x340,0

Magnetisch

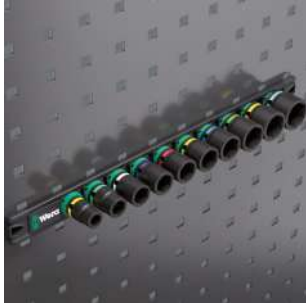

Die Magnetleiste ist durch den Magneten für die temporäre Befestigung an Wand, Regal oder Werkstattwagen geeignet.



TWIST TO UNLOCK

Twist to unlock-Mechanismus

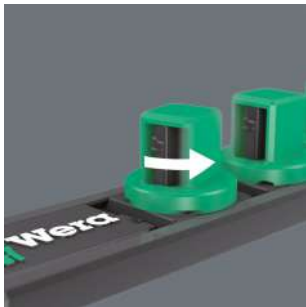

Durch den Twist to unlock-Mechanismus gewährleistet die Magnetleiste eine einfache Entnahme der Nüsse. Gleichzeitig ist der sichere Halt der Nüsse gewährleistet.

9608 Nuss-Magnetleiste B Impaktor Imperial 1

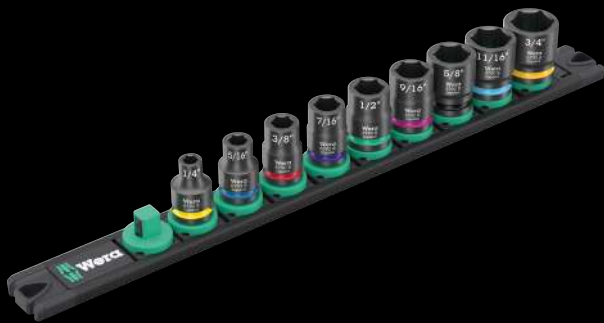

9-teilig; auf Magnetleiste zur temporären Befestigung z. B. an Wand, Regal, Werkstattwagen. Leichtgängiger Drehmechanismus für sichere Aufbewahrung und einfache Entnahme des Werkzeugs.

9 Impaktor Steckschlüsseinsätze mit $\frac{3}{8}$ "-Antrieb. Mit Sechskantprofil und Nut mit Bohrung. Für den Einsatz mit elektrisch oder mit Druckluft angetriebenen Schlagschraubern mit $\frac{3}{8}$ " Antrieb. Take it easy Werkzeugfinder: Farbkenzeichnung nach Größen – zum einfachen und schnellen Finden des benötigten Werkzeugs.

05005452001	
	8790 B Impaktor 1x $\frac{1}{4}$ "x30,0; 1x $\frac{5}{16}$ "x30,0; 1x $\frac{3}{8}$ "x30,0; 1x $\frac{7}{16}$ "x30,0; 1x $\frac{1}{2}$ "x30,0; 1x $\frac{9}{16}$ "x30,0; 1x $\frac{5}{8}$ "x30,0; 1x $\frac{11}{16}$ "x30,0; 1x $\frac{3}{4}$ "x30,0
	9601 1x 30,0x340,0

8790 B Impaktor Steckschlüsseinsatz mit $\frac{3}{8}$ "-Antrieb



Anwendung: Für Außensechskantschrauben und -muttern

Ausführung: Für den Einsatz mit Elektro- oder Druckluft-Schlagschraubern; $\frac{3}{8}$ " Antrieb; mit Haltestift-Bohrung; Chrom-Molybdän, matt-schwarz. Take it easy Werkzeugfinder: Mit Farbkenzeichnung nach Größen sowie Größenstempelung – zum einfachen und schnellen Finden der gewünschten Nuss.

	mm	mm	mm	mm	mm
05005500001	8.0	30.0	14.1	19.0	
05005501001	10.0	30.0	16.6	19.0	
05005502001	11.0	30.0	17.8	19.0	
05005503001	12.0	30.0	18.2	19.0	
05005504001	13.0	30.0	20.0	22.0	
05005505001	14.0	30.0	21.0	22.0	
05005506001	15.0	30.0	22.0	22.0	
05005507001	16.0	30.0	22.0	24.0	
05005508001	17.0	30.0	23.0	25.0	
05005509001	18.0	30.0	23.0	26.0	
05005510001	19.0	30.0	25.0	27.8	
05005511001	21.0	32.0	27.0	30.0	
05005512001	22.0	32.0	28.0	32.0	
05005513001	24.0	32.0	30.0	34.0	
05005514001		$\frac{1}{4}$ "	30.0	11.0	19.0
05005515001		$\frac{5}{16}$ "	30.0	14.1	19.0
05005516001		$\frac{3}{8}$ "	30.0	16.6	19.0
05005517001		$\frac{7}{16}$ "	30.0	17.8	19.0
05005518001		$\frac{1}{2}$ "	30.0	20.0	22.0
05005519001		$\frac{9}{16}$ "	30.0	21.0	22.0
05005520001		$\frac{5}{8}$ "	30.0	22.0	24.0
05005521001		$\frac{11}{16}$ "	30.0	23.0	25.0
05005522001		$\frac{3}{4}$ "	30.0	25.0	28.0
05005523001		$\frac{13}{16}$ "	32.0	27.0	30.0
05005524001		$\frac{7}{8}$ "	32.0	28.0	32.0
05005525001		$\frac{15}{16}$ "	32.0	30.0	34.0
05005526001		1"	32.0	32.0	36.0



Für Elektro- oder Druckluft-Schlagschrauber



Die Impaktor-Technologie sorgt für überdurchschnittliche Standzeiten der Impaktor-Steckschlüsseinsätze auch bei extremen Anforderungen.

Intuitive und sehr kompakte Ratschen-Mechanik, mit der man auch zwirbeln kann.



Ratschenfunktion



Die integrierte Ratsche mit Feinverzahnung (36 Zähne) und einem Rückholwinkel von 10° vereinfacht und beschleunigt das Schrauben ohne mühsames Neuansetzen.

Schnelles Schrauben



Die Ratschenmechanik erlaubt auch das schnelle „Zwirbeln“ während des Verschraubens.

Knarrenmechanik im Griff



Die integrierte Ratsche mit Feinverzahnung sorgt für schnelles und sicheres Arbeiten. Die Knarrenmechanik ist vollständig im Griff eingebettet. Die kleine Größe des Griffs ermöglicht den Einsatz der Ratsche auch in beengten Schraubsituationen.

Richtungswechsel



Ergonomisch zu betätigende Richtungsumschaltung.



Kraftform Kompakt 838 RA S Set 1



14-teilig

1 Bits-Handhalter 838 RA S mit Ratschenfunktion, 13 Bits, chemisch-vernickelt mit Take it easy Werkzeugfinder: Mit Abtrieb-Farbkennzeichnung und Größenstempel für einfaches Finden des gewünschten Bits, 1/4", 50 mm lang

05051060001		
⊙	838 RA S	1x 1/4"x102
+	851/4 BTZ	1x PH 1x50; 1x PH 2x50
+	855/4 BTZ	1x PZ 1x50; 1x PZ 2x50
⊕	867/4 TORX® BTZ	1x TX 10x50; 1x TX 15x50; 1x TX 20x50; 1x TX 25x50
○	840/4 BTZ	1x 2,5x50; 1x 3,0x50; 1x 4,0x50; 1x 5,0x50
⊖	800/4 BTZ	1x 0,8x5,5x50
	Klettstreifen 70	1x 50,0x70,0

Kraftform Kompakt 838 RA S Imperial Set 1



14-teilig

1 Bits-Handhalter 838 RA S mit Ratschenfunktion, 13 Bits, chemisch-vernickelt mit Take it easy Werkzeugfinder: Mit Abtrieb-Farbkennzeichnung und Größenstempel für einfaches Finden des gewünschten Bits, 1/4", 50 mm lang

05051065001		
⊙	838 RA S	1x 1/4"x102
+	851/4 BTZ	1x PH 1x50; 1x PH 2x50
⊕	867/4 TORX® BTZ	1x TX 10x50; 1x TX 15x50; 1x TX 20x50; 1x TX 25x50
○	840/4 Z	1x 9/64"x50; 1x 5/32"x50; 1x 3/16"x50; 1x 7/32"x50
⊖	800/4 BTZ	1x 0,8x5,5x50
○	868/4	1x # 1x50; 1x # 2x50
	Klettstreifen 70	1x 50,0x70,0

838 RA S Bits-Handhalter mit Ratschenfunktion, 1/4"



Anwendung: Geeignet für Bits mit 1/4"-Außensechskantantrieb

Ausführung: Im Griff integrierte Ratsche mit Feinverzahnung (36 Zähne, Rückholwinkel 10°); 1/4"-Innensechskantaufnahme für Bits mit 1/4"-Außensechskantantrieb, magnetisch

Griff: Kraftform mit Abrollschutz, mehrkomponentig

05051492001			
	⊙	⊙'	⊙'
		mm	mm
	1/4"	102	84



Wera Werkzeugfinder Take it easy

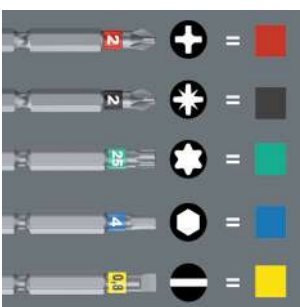

Take it easy Werkzeugfinder mit Farbkennzeichnung nach Profilen und Größenstempelung – zum einfachen und schnellen Finden des benötigten Werkzeugs.

Kraftform Kompakt 838 RA-R M Set 1



15-teilig

1 Bits-Handhalter 838 RA-R M mit Ratschenfunktion, 14 Bits, chemisch-vernickelt, 1/4", 89 mm lang

05051061001	
●	838 RA-R M 1x 1/4"x123,5
⊕	851/4 Z 1x PH 1x89; 1x PH 2x89; 1x PH 3x89 ¹⁾
⊕	855/4 Z 1x PZ 1x89; 1x PZ 2x89; 1x PZ 3x89 ¹⁾
⊕	867/4 Z TORX® 1x TX 10x89; 1x TX 15x89; 1x TX 20x89; 1x TX 25x89
○	840/4 Z 1x 3,0x89; 1x 4,0x89; 1x 5,0x89
⊖	800/4 Z 1x 1,0x5,5x89
	Klettstreifen 1x 50,0x70,0 70

¹⁾ Sechskantklinge

Kraftform Kompakt 838 RA-R M Imperial Set 1



15-teilig

1 Bits-Handhalter 838 RA-R M mit Ratschenfunktion, 14 Bits, chemisch-vernickelt, 1/4", 89 mm lang

05051066001	
●	838 RA-R M 1x 1/4"x123,5
⊕	851/4 Z 1x PH 1x89; 1x PH 2x89; 1x PH 3x89 ¹⁾
⊕	867/4 Z TORX® 1x TX 10x89; 1x TX 15x89; 1x TX 20x89; 1x TX 25x89
○	840/4 Z 1x 1/8"x89; 1x 5/32"x89; 1x 3/16"x89
⊖	800/4 Z 1x 1,0x5,5x89
○	868/4 1x # 1x89; 1x # 2x89; 1x # 3x89
	Klettstreifen 1x 50,0x70,0 70

¹⁾ Sechskantklinge

838 RA-R M Bits-Handhalter mit Ratschenfunktion, 1/4"



Anwendung: Geeignet für Bits mit 1/4"-Außensechskantantrieb nach DIN ISO 1173-C 6,3 und E 6,3 und Wera Anschluss-Reihen 1 und 4

Ausführung: Im Griff integrierte Ratsche mit Feinverzahnung (36 Zähne, Rückholwinkel 10°); 1/4"-Innensechskantaufnahme mit Rapidaptor-Technologie mit rapid-in, rapid-out, rapid-spin, chuck-all und single-hand-Funktion, magnetisch

Griff: Kraftform mit Abrollschutz, mehrkomponentig

05051493001	●	⊕	⊕
	mm	mm	
	1/4"	123,5	98



Chuck-all



Die Rapidaptor Schnellwechsellhalter nehmen sowohl 1/4"-Bits nach DIN ISO 1173-C 6,3 und E 6,3 sowie Wera Reihe 1 und 4 auf.



Rapid-in und self-lock



Ohne Betätigung der Hülse kann der Bit in die Aufnahme geschoben werden. Sobald der Bit in der Schraube angesetzt wird, wird die Verriegelung automatisch aktiviert. Der Bit sitzt sicher und wackelfrei.

Kraftform Kompakt VDE 17 RA 1*



17-teilig

1 Handhalter 837 i RA mit Ratschenfunktion (40 Zähne, 9° Rückholwinkel), 1 Handhalter 817 VDE, jeweils ausschließlich für Wera VDE-Wechselklingen. 15 VDE-Wechselklingen (jeweils 157 mm lang) mit Werkzeugfinder Take it easy; Farbkennzeichnung nach Profilen und gelasener Größenangabe

Kraftform Kompakt VDE 17 RA Imperial 1*



17-teilig

1 Handhalter 837 i RA mit Ratschenfunktion (40 Zähne, 9° Rückholwinkel), 1 Handhalter 817 VDE, jeweils ausschließlich für Wera VDE-Wechselklingen. 15 VDE-Wechselklingen (jeweils 157 mm lang) mit Werkzeugfinder Take it easy; Farbkennzeichnung nach Profilen und gelasener Größenangabe

05006618001	
●	837 i RA 1x 9x115
●	817 VDE 1x 9x98
+	Kraftform Kompakt VDE 62 i Take it easy 1x PH 1x157; 1x PH 2x157
+	Kraftform Kompakt VDE 65 i Take it easy 1x PZ 1x157; 1x PZ 2x157
+	Kraftform Kompakt VDE 65 i PZ/S Take it easy 1x # 1x157; 1x # 2x157
+	Kraftform Kompakt VDE 67 i Take it easy 1x TX 10x157; 1x TX 15x157; 1x TX 20x157; 1x TX 25x157
+	Kraftform Kompakt VDE 60 i Take it easy 1x 0,4x2,5x157; 1x 0,8x4,0x157; 1x 1,0x5,5x157; 1x 1,2x6,5x157
+	Kraftform Kompakt VDE 60 iS Take it easy 1x 0,6x3,5x157

* Lieferbar ab Juni 2024

05006619001	
●	837 i RA 1x 9x115
●	817 VDE 1x 9x98
+	Kraftform Kompakt VDE 62 i Take it easy 1x PH 1x157; 1x PH 2x157
+	Kraftform Kompakt VDE 65 i PZ/S Take it easy 1x # 1x157; 1x # 2x157
+	Kraftform Kompakt VDE 67 i Take it easy 1x TX 10x157; 1x TX 15x157; 1x TX 20x157; 1x TX 25x157
+	Kraftform Kompakt VDE 60 i Take it easy 1x 0,4x2,5x157; 1x 0,8x4,0x157; 1x 1,0x5,5x157; 1x 1,2x6,5x157
+	Kraftform Kompakt VDE 60 iS Take it easy 1x 0,6x3,5x157
○	Kraftform Kompakt VDE 68 i Take it easy 1x # 1x157; 1x # 2x157

* Lieferbar ab Juni 2024

837 i RA Kraftform Handhalter mit Ratschenfunktion*



Anwendung: Ausschließlich für Wera VDE-Wechselklingen

Ausführung: Im Griff integrierte Ratsche mit Feinverzahnung (40 Zähne, Rückholwinkel 9°)

Griff: Kraftform mit Abrollschutz, mehrkomponentig

	mm	mm
05057490001	9	115

* Lieferbar ab Juni 2024



Take it easy Werkzeugfinder

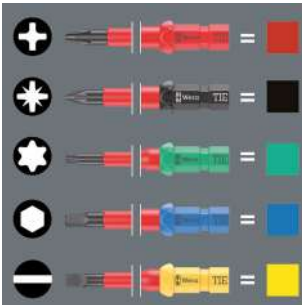

Die Kraftform Kompakt VDE Wechselklingen sind mit dem Werkzeugfinder Take it easy ausgestattet. Die Farbkennzeichnung nach Profilen und die aufgelasserte Größenangabe macht das Finden des benötigten Werkzeugs einfach und schnell.

Schnelles Zwirbeln



Auf der abgerundeten Form des hinteren Endes der Wechselklingen lässt sich die Handinnenfläche angenehm abstützen. Das ermöglicht schnelles Zwirbeln der Klinge und die Beschleunigung des Schraubvorgangs.

Der Handhalter 837 i RA mit Ratschenfunktion



Die integrierte Ratsche mit Feinverzahnung (40 Zähne und ein Rückholwinkel von 9°) vereinfacht und beschleunigt das Schrauben ohne mühsames Neuansetzen.

Schnelles Schrauben



Die Ratschenmechanik erlaubt auch das schnelle „Zwirbeln“ während des Verschraubens.

Der Handhalter 817 VDE

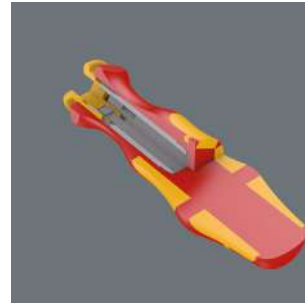

Der Handhalter ist ausschließlich für Wera VDE-Wechselklingen geeignet. Kraftform Plus Griff für angenehm ergonomisches Arbeiten, bei dem Blasen und Schwielen vermieden werden. Harte Griffzonen für hohe Arbeitsgeschwindigkeit, während weiche Griffzonen hohe Drehmomentübertragung garantieren.



Stückgeprüft



Die Kraftform Kompakt VDE Sets sind gemäß IEC 60900 Stück für Stück bei 10.000 Volt geprüft. Die zehnfach höhere Prüflast von 10.000 Volt garantiert sicheres Arbeiten bei der maximal zugelassenen Spannung von 1.000 Volt.

Neu: Kraftform Kompakt VDE-Wechselklingen
mit Werkzeugfinder Take it easy.



Kraftform Kompakt VDE Big Pack 1



26-teilig

2 Handhalter 817 VDE Kraftform ausschließlich für Wera VDE-Wechselklingen, 24 VDE-Wechselklingen (jeweils 157 mm lang) mit Werkzeugfinder Take it easy mit Farbkennzeichnung nach Profilen sowie gelaserte Größenangabe

In textiler robuster Rolltasche

05006617001	
●	817 VDE 2x 9x98
⊕	Kraftform Kompakt VDE 62 iS Take it easy 1x PH 1x157; 1x PH 2x157
⊕	Kraftform Kompakt VDE 65 iS Take it easy 1x PZ 1x157; 1x PZ 2x157
⊕	Kraftform Kompakt VDE 62 iS PH/S Take it easy 1x # 1x157; 1x # 2x157
⊕	Kraftform Kompakt VDE 65 iS PZ/S Take it easy 1x # 1x157; 1x # 2x157
⊗	Kraftform Kompakt VDE 67 i Take it easy 1x TX 8x157; 1x TX 9x157; 1x TX 10x157; 1x TX 30x157
⊗	Kraftform Kompakt VDE 67 iS Take it easy 1x TX 15x157; 1x TX 20x157; 1x TX 25x157
○	Kraftform Kompakt VDE 64 i Take it easy 1x 2,5x157; 1x 3,0x157; 1x 4,0x157; 1x 5,0x157
●	Kraftform Kompakt VDE 60 i Take it easy 1x 0,4x2,5x157; 1x 1,2x6,5x157
●	Kraftform Kompakt VDE 60 iS Take it easy 1x 0,6x3,5x157; 1x 0,8x4,0x157; 1x 1,0x5,5x157

Kraftform Kompakt VDE 17 Universal 1 Tool Finder



17-teilig

2 Handhalter 817 VDE Kraftform ausschließlich für Wera VDE-Wechselklingen 15 VDE-Wechselklingen (jeweils 157 mm lang) mit Werkzeugfinder Take it easy; Farbkennzeichnung nach Profilen und aufgelaseter Größenangabe

In robuster Gürteltasche

05006611001	
●	817 VDE 2x 9x98
⊕	Kraftform Kompakt VDE 62 i Take it easy 1x PH 1x157; 1x PH 2x157
⊕	Kraftform Kompakt VDE 65 i Take it easy 1x PZ 1x157; 1x PZ 2x157
⊕	Kraftform Kompakt VDE 65 i PZ/S Take it easy 1x # 1x157; 1x # 2x157
⊗	Kraftform Kompakt VDE 67 i Take it easy 1x TX 10x157; 1x TX 15x157; 1x TX 20x157; 1x TX 25x157
●	Kraftform Kompakt VDE 60 i Take it easy 1x 0,4x2,5x157; 1x 0,8x4,0x157; 1x 1,0x5,5x157; 1x 1,2x6,5x157
●	Kraftform Kompakt VDE 60 iS Take it easy 1x 0,6x3,5x157
	Klettstreifen 70 1x 50,0x70,0



Nicht nur sicher, sondern auch schnell.

Safe-Torque Speed

- Drehmomentschraubendreher mit Schnelleinstellung
- Einfache Schnelleinstellung des Drehmomentwertes
- Fest-Stellung (Torque Lock) für unbegrenzte Löse- und Anzugsmomente
- Überrutschende sichere Drehmomentfunktion für Rechts-/ Links-Anzug
- Das Drehmoment kann nicht überzogen werden (Toleranz $\pm 10\%$)



Fünf wählbare Anzugsdrehmomente



Fünf wählbare Anzugsdrehmomente und eine Fest-Stellung (Torque Lock) für unbegrenzte Löse- und Anzugsmomente.

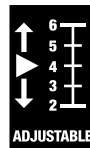

Schnelle Einstellung



Einfache Einstellung der wählbaren Anzugsdrehmomente.



Hör- und spürbares Überrasten

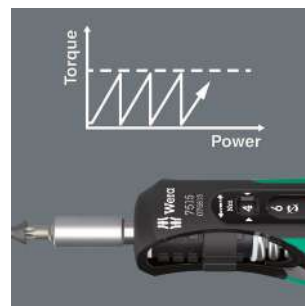

Deutlich hör- und spürbares Überrasten beim Erreichen des eingestellten Drehmomentes.



7515/16 Kraftform Safe-Torque Speed Universal 1



16-teilig

Falttasche mit 1 Drehmomentschrauber 7515 mit einfacher Schnelleinstellung des Drehmomentwertes und 15 zähnharten Bits (89 mm lang)

05075851001		
	7515	1x 1/4"x2,0x3,0x4,0x5,0x6,0x147,5
	851/4 Z	1x PH 2x89
	867/4 Z TORX® B0	1x TX 10x89; 1x TX 15x89; 1x TX 20x89; 1x TX 25x89; 1x TX 30x89
	867/4 IP TORX PLUS®	1x 10 IPx89; 1x 15 IPx89; 1x 20 IPx89; 1x 25 IPx89; 1x 30 IPx89
	840/4 Z	1x 3,0x89; 1x 4,0x89; 1x 5,0x89; 1x 6,0x89 ¹⁾

¹⁾ Sechskantklinge



7515/7 Kraftform Safe-Torque Speed Bicycle 1



7-teilig

Falttasche mit 1 Drehmomentschrauber 7515 mit einfacher Schnelleinstellung des Drehmomentwertes und 6 zähnharten Bits (50 mm lang), mit Wera Werkzeugfinder Take it easy: Abtrieb-Farbkennzeichnung und Größenstempel für einfaches Finden des gewünschten Bits

05075850001		
	7515	1x 1/4"x2,0x3,0x4,0x5,0x6,0x147,5
	867/4 TORX® BTZ	1x TX 10x50; 1x TX 25x50
	840/4 BTZ	1x 2,5x50; 1x 3,0x50; 1x 4,0x50; 1x 5,0x50

7515 Kraftform Safe-Torque Speed Drehmomentschraubendreher, 2-6 Nm



Anwendung: Geeignet für Bits mit 1/4"-Außensechskantantrieb

Ausführung: Fünf wählbare maximale Anzugsdrehmomente und eine Feststellung; Bit-Aufnahme mit Präzision: ±10 %. Numerische Drehmomentwert-Anzeige. Verlässliches Überbrütschen bei Erreichen des eingestellten Drehmomentes.

Griff: Kraftform, mehrkomponentig

		Nm	Nm	Nm	Nm	mm
05075815001	1/4"	2.0	3.0	4.0	5.0	147.5



Für Verschraubungen von Wendeschneidplatten



Das Werkzeug-Set ist besonders geeignet für das Verschrauben von Wendeschneidplatten aus Hartmetall. Der Drehmomentschrauber Safe-Torque Speed 7510 mit seinen fünf von führenden Hartmetallwerkzeugherstellern empfohlenen wählbaren Drehmomenten sorgt für eine

zuverlässige drehmomentkontrollierte Verschraubung von austauschbaren Wendeschneidplatten.

7510/14 Safe-Torque Speed Werkzeug-Set für Hartmetall-Wendeschneidplatten



7510 Kraftform Safe-Torque Speed Drehmomentschraubendreher, 1-3 Nm

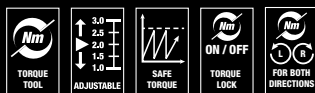

Anwendung: Geeignet für Bits mit 1/4"-Außensechskantantrieb

Ausführung: Fünf wählbare maximale Anzugsdrehmomente und eine Feststellung; Bit-Aufnahme mit Präzision: ±10 %. Numerische Drehmomentwert-Anzeige. Verlässliches Überbrutschen bei Erreichen des eingestellten Drehmomentes.

Griff: Kraftform, mehrkomponentig

		Nm	Nm	Nm	Nm	mm
05075810001	1/4"	1.0	1.5	2.0	2.5	147.5



14-teilig

Falttasche mit 1 Drehmomentschraubendreher Safe-Torque Speed 7510 mit einfacher Schnelleinstellung des Drehmomentwertes und 13 zäharten Bits (25 mm lang) für TORX®, TORX PLUS® und Innensechskant-Schrauben

Speziell geeignet für den einfachen Wechsel von Wendeschneidplatten aus Hartmetall.

05075840001		
	7510	1x 1/4"x1,0x1,5x2,0x2,5x3,0x147,5
	867/1 IP TORX PLUS®	1x 7 IPx25; 1x 8 IPx25; 1x 9 IPx25; 1x 10 IPx25; 1x 15 IPx25
	867/1 TORX®	1x TX 7x25; 1x TX 8x25; 1x TX 9x25; 1x TX 10x25; 1x TX 15x25
	840/1 Z	1x 2,0x25; 1x 2,5x25; 1x 3,0x25

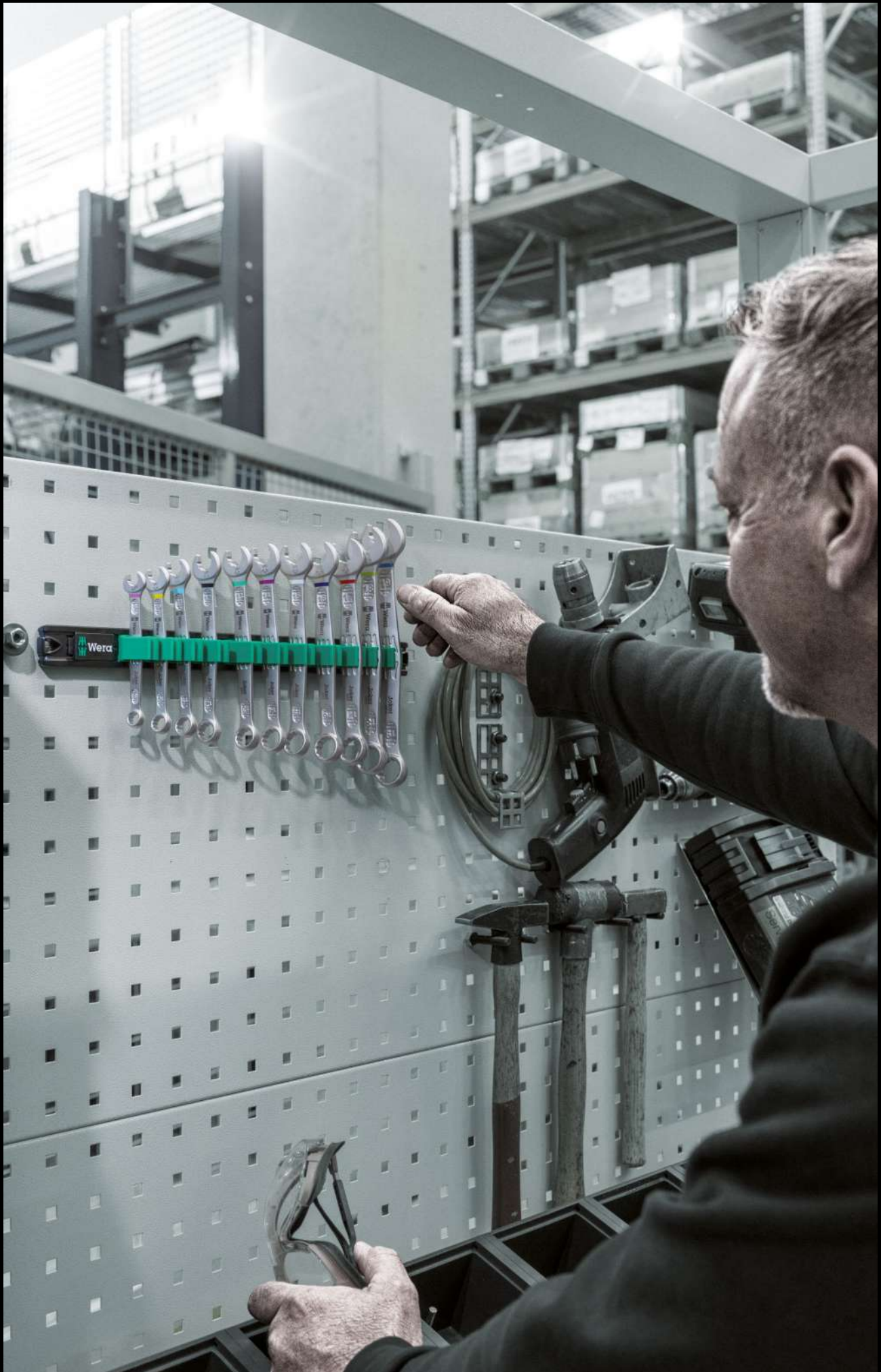

9630 Magnetleiste 6000 Joker 1 Maul-Ringratschenschlüssel-Satz



Ringratschen-Maulschlüssel-Satz, metrische Größen

11-teilig

Auf Klemmleiste

05020014001		
	6000 Joker	1x 8x144; 1x 10x159; 1x 11x165; 1x 12x170,7; 1x 13x177; 1x 14x188; 1x 15x200; 1x 16x212; 1x 17x224; 1x 18x235; 1x 19x246
	9610	1x 30,0x370,0

9631 Magnetleiste 6000 Joker 2 Maul-Ringratschenschlüssel-Satz

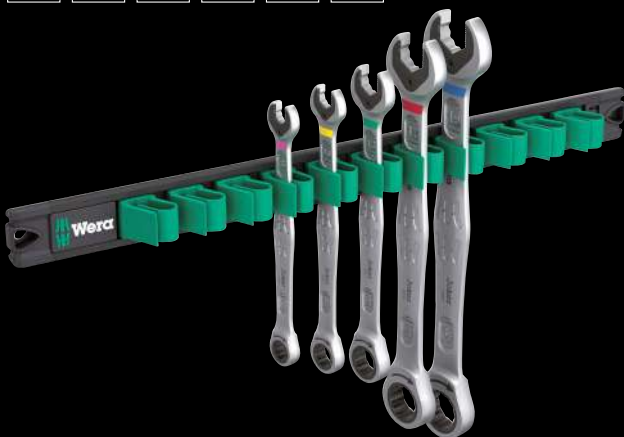

Ringratschen-Maulschlüssel-Satz, metrische Größen

5-teilig

Auf Klemmleiste

05020015001		
	6000 Joker	1x 8x144; 1x 10x159; 1x 13x177; 1x 17x224; 1x 19x246
	9610	1x 30,0x370,0

Sichere Fixierung der Werkzeuge

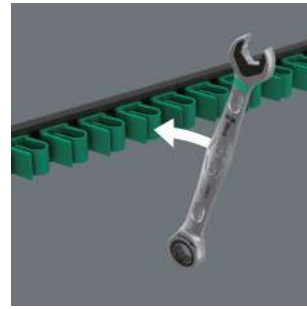

Die Klemmleiste aus hochwertigem Aluminiumprofil bietet Platz für bis zu 11 Maulschlüssel. Die Werkzeuge werden durch starke Klemmfedern sicher gehalten.



Hält durch Magnetkraft



Die Klemmleiste kann durch ihren starken Magnet sicher an Metallflächen angebracht werden.

Befestigung mit Schrauben



Die Leiste kann auch an eine Wand geschraubt werden.



Maul-Ringratschenschlüssel Joker 6000



Mit der Haltefunktion des Jokers führen Sie Muttern und Schrauben direkt und sicher zum Einsatzort. Dort kann das Gewinde schnell und sicher eingefädelt werden. Ein Herunterfallen der Schraube oder Mutter kann effektiv vermieden werden. Das zeitaufwändige Suchen entfällt.

9632 Magnetleiste 6000 Joker Imperial 1 Maul-Ringratschenschlüssel-Satz



Ringratschen-Maulschlüssel-Satz, zöllige Größen
8-teilig
Auf Klemmleiste

05020016001	
6000 Joker Imperial	1x 5/16"x144; 1x 3/8"x159; 1x 7/16"x165; 1x 1/2"x177; 1x 9/16"x188; 1x 5/8"x212; 1x 11/16"x235; 1x 3/4"x246
9610	1x 30,0x370,0

9641 Magnetleiste 6003 Joker 2 Ringmaulschlüssel-Satz

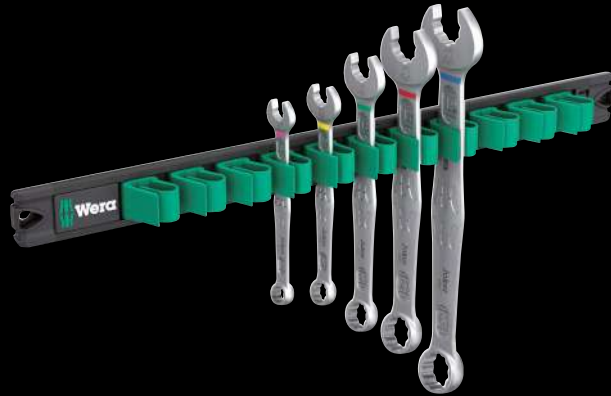
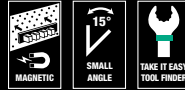

Ringmaulschlüssel-Satz, metrische Größen, Maulseite um 7,5° geschwenkt
5-teilig
Auf Klemmleiste

05020234001	
6003 Joker	1x 8x115; 1x 10x125; 1x 13x160; 1x 17x190; 1x 19x230,0
9610	1x 30,0x370,0

9640 Magnetleiste 6003 Joker 1 Ringmaulschlüssel-Satz

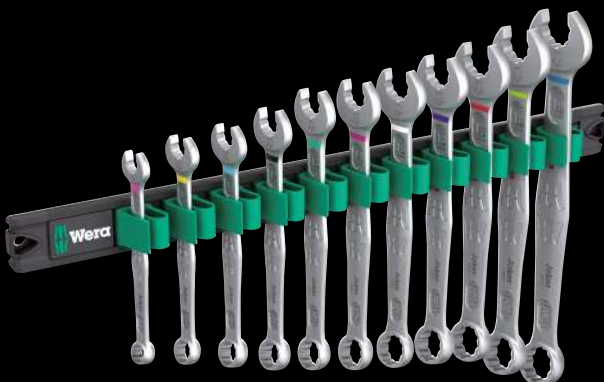

Ringmaulschlüssel-Satz, metrische Größen, Maulseite um 7,5° geschwenkt
11-teilig
Auf Klemmleiste

05020233001	
6003 Joker	1x 8x115; 1x 10x125; 1x 11x135; 1x 12x148; 1x 13x160; 1x 14x167; 1x 15x174; 1x 16x182; 1x 17x190; 1x 18x210; 1x 19x230,0
9610	1x 30,0x370,0

9642 Magnetleiste 6003 Joker Imperial 1 Ringmaulschlüssel-Satz

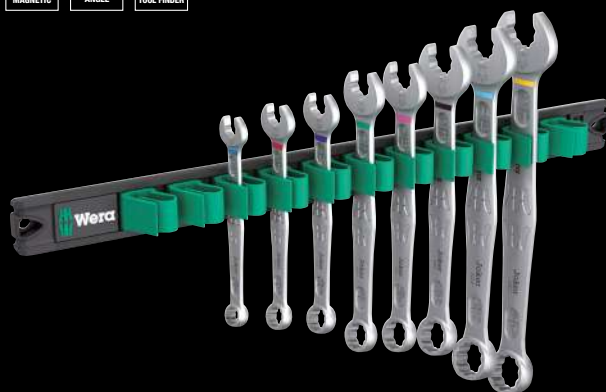

Ringmaulschlüssel-Satz, zöllige Größen, Maulseite um 7,5° geschwenkt
8-teilig
Auf Klemmleiste

05020235001	
6003 Joker Imperial	1x 5/16"x115; 1x 3/8"x125; 1x 7/16"x135; 1x 1/2"x160; 1x 9/16"x167; 1x 5/8"x182; 1x 11/16"x210; 1x 3/4"x230,0
9610	1x 30,0x370,0

9610 Joker Magnetleiste, für bis zu 11 Maulschlüssel, unbestückt

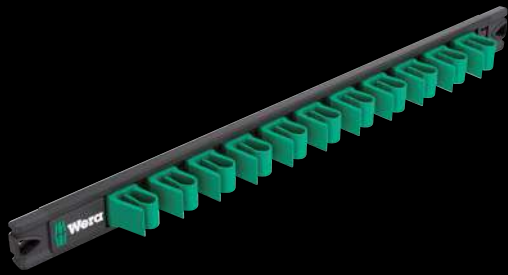

1 Magnetleiste, unbestückt. Für bis zu 11 Joker Maulschlüssel. Die Magnetleiste ermöglicht die temporäre Anbringung an metallischen Oberflächen. Alternativ kann die Leiste auch an eine Wand geschraubt werden. Die Leiste sichert dank der starken Klemmen die verlässliche Klemmung und leichte Entnahme der Werkzeuge.

	mm	mm
05136413001	30.0	370.0

Sichere Fixierung der Werkzeuge

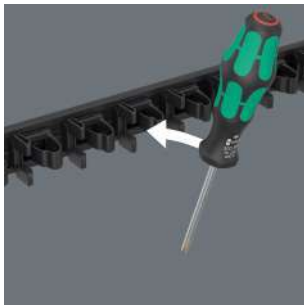

Die Klemmleiste aus Kunststoff bietet Platz für bis zu 9 Kraftform Schraubendreher. Die Werkzeuge werden durch starke Klemmfedern sicher gehalten.

Hält durch Magnetkraft

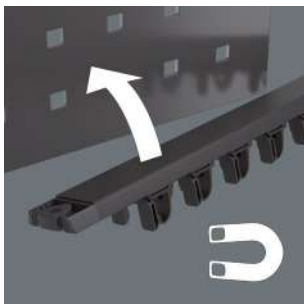

Die Klemmleiste kann durch ihren starken Magnet sicher an Metallflächen angebracht werden.

Befestigung mit Schrauben



Die Leiste kann auch an eine Wand geschraubt werden.

9650 Magnetleiste Kraftform Schraubendreher-Satz



9-teilig

6 Kraftform Schraubendreher Serie 300; für Kreuzschlitzschrauben Phillips und Pozidriv (mit Lasertip) und TORX® Schrauben. 1 Kraftform Schlitz-Schraubendreher Serie 100 VDE mit reduziertem Klingendurchmesser. Mit Werkzeugfinder Take it easy: Farbkenzeichnung nach Profilen und Größenstempelung. 2 Schraubmeißel für Schlitzschrauben; zum Schrauben, Meißeln, Stemmen. 1 Klemmleiste, die durch Magneten sicher an Metallflächen befestigt werden kann. Alternativ kann die Leiste auch an eine Wand geschraubt werden.

	mm	mm
05051012001		
⊖	932 A	1x 1,0x5,5x100; 1x 1,2x7,0x125
⊕	350	1x PH 2x100
⊕	355	1x PZ 1x80; 1x PZ 2x100
⊕	367 TORX®	1x TX 20x100; 1x TX 25x100
⊖	335	1x 0,8x4,0x100
⊖	160 IS VDE	1x 0,6x3,5x100
	9611	1x 30,0x400,0

9611 Magnetleiste für bis zu 9 Kraftform Schraubendreher, unbestückt

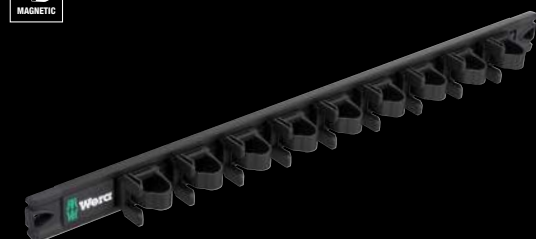

1 Magnetleiste, unbestückt. Für bis zu 9 Kraftform Schraubendreher. Die Magnetleiste ermöglicht die temporäre Anbringung an metallischen Oberflächen und sichert dank der starken Klemmen die verlässliche Klemmung und leichte Entnahme der Werkzeuge. Alternativ kann die Leiste auch an eine Wand geschraubt werden.

	mm	mm
05136414001	30.0	400.0



9620 Gürteltasche Set 1



9-teilig

5 Kraftform Schraubendreher Serie 300; für Kreuzschlitzschrauben Phillips und Pozidriv (mit Lasertip) und TORX® Schrauben. 3 Kraftform Schraubendreher Serie 100 VDE; für Kreuzschlitzschrauben Phillips (mit Lasertip) und Schlitzschrauben. Mit Werkzeugfinder Take it easy: Farbkennzeichnung nach Profilen und Größenstempelung. 1 Schraubmeißel für Schlitzschrauben; zum Schrauben, Meißeln, Stemmen. 1 formstabilen, robustes Holster zum Befestigen am Gürtel.

05136032001		
+	350	1x PH 1x80; 1x PH 2x100
+	355	1x PZ 2x100
+	367 TORX®	1x TX 20x100; 1x TX 25x100
+	932 A	1x 1,2x7,0x125
+	162 i VDE PH	1x PH 1x80; 1x PH 2x100
+	160 i VDE	1x 0,6x3,5x100 ¹⁾
	9522	1x 170,0x240,0

¹⁾ kein Lasertip

9622 Gürteltasche Set 3



7-teilig

3 Kraftform Schraubendreher Serie 100 VDE; für Schraubendreher für Innen-Vierkant- und Schlitzschrauben. 3 Kraftform Schraubendreher Serie 1800; für Kreuzschlitzschrauben Phillips und Schlitzschrauben (mit Lasertip und Ball-Grip). Mit Werkzeugfinder Take it easy: Farbkennzeichnung nach Profilen und Größenstempelung. 1 Schraubmeißel für Schlitzschrauben; zum Schrauben, Meißeln, Stemmen. 1 formstabilen, robustes Holster zum Befestigen am Gürtel.

05300306001		
+	1850 PH	1x PH 1x80; 1x PH 2x100
+	1834	1x 1,0x6,0x100
+	932 A	1x 1,0x5,5x100
+	160 i VDE	1x 0,6x3,5x100 ¹⁾
+	168 i VDE	1x # 1x80; 1x # 2x100
	9522	1x 170,0x240,0

¹⁾ kein Lasertip

9621 Gürteltasche Set 2



7-teilig

3 Kraftform Schraubendreher Serie 100 VDE; für Kreuzschlitzschrauben Phillips (mit Lasertip) und Schlitzschrauben. 3 Kraftform Schraubendreher Serie 1800; für Kreuzschlitzschrauben Phillips und Schlitzschrauben (mit Lasertip und Ball-Grip). Mit Werkzeugfinder Take it easy: Farbkennzeichnung nach Profilen und Größenstempelung. 1 Schraubmeißel für Schlitzschrauben; zum Schrauben, Meißeln, Stemmen. 1 formstabilen, robustes Holster zum Befestigen am Gürtel.

05136033001		
+	1850 PH	1x PH 1x80; 1x PH 2x100
+	1834	1x 1,0x6,0x100
+	932 A	1x 1,0x5,5x100
+	162 i VDE PH	1x PH 1x80; 1x PH 2x100
+	160 i VDE	1x 0,6x3,5x100 ¹⁾
	9522	1x 170,0x240,0

¹⁾ kein Lasertip

Zur Befestigung am Gürtel



Die Gürtel-Tasche ist aus robustem Material und kann am Gürtel befestigt werden.



Kraftform Ball-Grip für hohe Drehmomente



Der ergonomisch geformte Kraftform Ball-Grip liegt hervorragend in der Hand. Seine ballige Form erlaubt die Übertragung hoher Drehmomente bei der Verschraubung.

Ein echtes Multifunktions-Rack.

950/9 Hex-Plus Multicolour 3 Winkelschlüsselsatz, metrisch, BlackLaser



9-teilig, im Rack zum Hinstellen auf den Tisch oder zur Befestigung an der Wand mithilfe des Wandhalters/Fußes 9109; integrierter entnehmbarer Clip 9539 zur Mitnahme bei mobilen Einsätzen, integrierter entnehmbarer Magnet 9538 zum Magnetisieren und Entmagnetisieren von Werkzeugspitzen

Anwendung: Innensechskantschrauben

Ausführung: BlackLaser-Oberfläche, schlauchummantelt. Alle Winkelschlüssel sind durch ihre Farbcodierung und Größenkennzeichnung schnell zur Hand.

Abtrieb: Hex-Plus, Sechskant-Kugelkopf am langen Schenkel

05133165001	
○	950 SPKL Multicolour 1x 1,5x90; 1x 2,0x101; 1x 2,5x112; 1x 3,0x123; 1x 4,0x137; 1x 5,0x154; 1x 6,0x172; 1x 8,0x195; 1x 10,0x224
	9539
	9109
	9538

950/9 Hex-Plus 8 Winkelschlüsselsatz, metrisch, gestellverchromt



9-teilig, im Rack zum Hinstellen auf den Tisch oder zur Befestigung an der Wand mithilfe des Wandhalter/Fußes 9109; integrierter entnehmbarer Clip 9536 zur Mitnahme bei mobilen Einsätzen, integrierter entnehmbarer Magnet 9538 zum Magnetisieren und Entmagnetisieren von Werkzeugspitzen

Anwendung: Innensechskantschrauben

Ausführung: Gestellverchromt

Abtrieb: Hex-Plus, Sechskant-Kugelkopf am langen Schenkel

05022102001	
○	950 PKL 1x 1,5x90 ¹⁾ ; 1x 2,0x100; 1x 2,5x112; 1x 3,0x126; 1x 4,0x140; 1x 5,0x160; 1x 6,0x180; 1x 8,0x200; 1x 10,0x219
	9109
	9536
	9538

¹⁾ Herkömmliches Sechskantprofil



Hex-Plus



Innensechskantschrauben haben das Problem, schnell „rundgedreht“ zu werden. Grund ist die Einwirkung der scharfen Kante des Werkzeugs auf die Innenfläche des Schraubenkopfs. Der allmähliche Abnutzungsprozess führt schließlich zum „Runddrehen“.

Wera Hex-Plus Werkzeuge haben größere Anlageflächen im Schraubenkopf. Die Kerbwirkung und damit die Deformierung der Schraube werden verringert. Gleichzeitig können bis zu 20 % höhere Drehmomente übertragen werden. Gut zu wissen: Hex-Plus Werkzeuge passen in jede Standard-Innensechskantschraube!

Clevere Aufbewahrung für Winkelschlüssel



Das Rack für die Winkelschlüssel kann auf den Tisch gestellt oder an der Wand befestigt werden.

Clip für unterwegs



Der Clip ist entnehmbar; so können die Winkelschlüssel auch unterwegs mitgenommen werden.

Abnehmbarer Magnetisierer

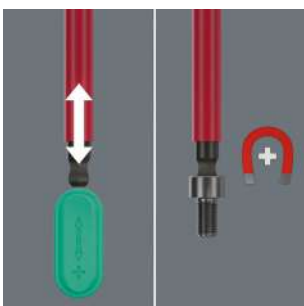

Das Rack enthält einen abnehmbaren Magnetisierer, mit dem Schrauben und auch Werkzeugspitzen magnetisiert (und entmagnetisiert) werden können.



950/9 Hex-Plus Multicolour Imperial 3 Winkelschlüsselsatz, zöllig, BlackLaser



9-teilig, im zweikomponentigen Clip

Anwendung: Innensechskantschrauben

Ausführung: BlackLaser-Oberfläche, schlauchummantelt. Alle Winkelschlüssel sind durch ihre Farbcodierung und Größenkennzeichnung schnell zur Hand.

Antrieb: Hex-Plus, Sechskant-Kugelkopf am langen Schenkel

05022641001		
	950 SPKS Multicolour, zöllig	1x 5/64"x50; 1x 3/32"x56; 1x 1/8"x63; 1x 5/32"x71; 1x 3/16"x80; 1x 7/32"x90; 1x 1/4"x100; 1x 5/16"x112; 1x 3/8"x125



9532 Kettennieter Werkstatt-Set



Fürs schwächste Kettenglied.

20-teilig

1 Wera-Bit-Ratsche Zyklop Mini 1, gesenkgeschmiedete Vollstahlausführung; geeignet für die Aufnahme von Bits mit 1/4"-Außensechskantantrieb nach DIN ISO 1173-C 6,3 und E 6,3 und Wera Anschluss-Reihen 1 und 4, 1 Bit-Handhalter 816 R, 1 Kettennieter, 1 Kettenhalter, Ersatzteilset Kettennieter Pin, 1 Kettenschlosszange, 10 Bits mit 89 mm Länge, 2 Bits mit 25 mm Länge, 1 robuste Falttasche

05136042001	
●	8001 A 1x 1/4"x87,0
●	816 R 1x 1/4"x119
+	851/4 Z 1x PH 1x89; 1x PH 2x89
⊕	867/4 Z TORX® 1x TX 10x89; 1x TX 25x89
○	840/4 Z 1x 2,0x89; 1x 2,5x89; 1x 3,0x89; 1x 4,0x89; 1x 5,0x89; 1x 6,0x89 ¹⁾
○	840/1 Z 1x 5,0x25; 1x 8,0x25
	9512 Kettenfrierhaken
	9513 Kettennieter
	9533 Kettenverschlussgliedzange 1x 167,5
	9534 3x 15,0

¹⁾ Sechskantklinge

Kettenwerkzeug



Mit dem enthaltenen Kettenwerkzeug lassen sich Ketten lösen und auch wieder verbinden; zum Öffnen und Schließen von Fahrradketten. Geeignet für Single-Speed Ketten, bis 12-fach.

Kettenschlosszange

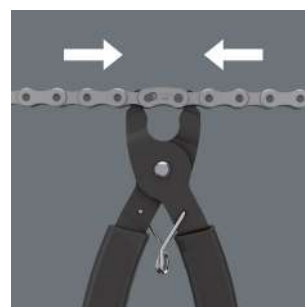

Die Kettenschlosszange erleichtert das Öffnen von arretierbaren Kettenverschlüssen für die Reinigung oder zum Austausch von Kettengliedern.

9540 Kraffform XL Bottle Set



17-teiliges Schraubendreher-Set; inklusive wiederbefüllbarer Trinkflasche von Elite Fly.

2 Schraubmeißel zum Schrauben, Meißeln und Stemmen, 2 Kraffform Schraubendreher mit Lasertip-Spitze für Phillips-Schrauben, 2 Kraffform Schraubendreher für TORX® Schrauben, 2 Kraffform VDE-Schraubendreher, 160 iS mit reduziertem Klingendurchmesser und integrierter Schutzisolation für Schlitz-Schrauben, 162 i mit Lasertip-Spitze, 6 BitTorsion Bits, 1 Bithalter, 1 Bit-Check, leer.

05100028001		
	9541 Trinkflasche	1x 550
⊖	932 A	1x 1,0x5,5x100; 1x 1,2x7,0x125
⊕	350	1x PH 1x80; 1x PH 2x100
⊗	367 TORX®	1x TX 20x100; 1x TX 25x100
⊖	160 iS VDE	1x 0,6x3,5x100
⊕	162 i VDE PH	1x PH 2x100
	Bit-Check 7 Tool Finder 1, leer	
⊙	893/4/1 K	1x 1/4"x50
⊕	851/1 BTZ	1x PH 2x25
⊕	855/1 BTZ	1x PZ 1x25; 1x PZ 2x25
⊗	867/1 TORX® BTZ	1x TX 15x25; 1x TX 20x25; 1x TX 25x25

Trinkflasche für Outdoor-Aktivitäten



Trinkflasche Elite Fly im Wera Design mit 550 ml Kapazität. Perfekt geeignet für Outdoor Aktivitäten. Passt auch in alle gängigen Fahrrad-Trinkflaschen-Halterungen.

Bits und Bithalter im Bit-Check



Die Bit-Checks von Wera sind extrem kompakt und sind damit ideale Begleiter auch bei mobilen Einsätzen.

Bit-Check 30 TX Universal 1 SB



**JETZT FÜR
DIE SB-WAND**

1 Universalhalter mit Edelstahlhülse, Sprengring und starkem Dauermagnet, 29 Bits, zähhart, für den universellen Einsatz.

05057900001	
1x Bit-Check 30 TX Universal 1	
899/4/1	1x 1/4"x50
867/1 TORX®	3x TX 10x25; 5x TX 15x25; 8x TX 20x25; 7x TX 25x25; 4x TX 30x25; 2x TX 40x25

Bit-Check 30 Wood 2 SB



**JETZT FÜR
DIE SB-WAND**

1 Universalhalter mit Edelstahlhülse, Sprengring und starkem Dauermagnet, 29 Bits, zähhart, für den universellen Einsatz.

05057438001	
1x Bit-Check 30 Wood 2	
899/4/1	1x 1/4"x50
851/1 Z	1x PH 2x25
855/1 Z	2x PZ 1x25; 5x PZ 2x25; 2x PZ 3x25
867/1 TORX®	3x TX 10x25; 4x TX 15x25; 4x TX 20x25; 4x TX 25x25; 3x TX 30x25; 1x TX 40x25

Bit-Check 30 Metal 1 SB



**JETZT FÜR
DIE SB-WAND**

1 Universalhalter mit Edelstahlhülse, Sprengring und starkem Dauermagnet, 29 Bits, zähhart, für den universellen Einsatz.

05057440001	
1x Bit-Check 30 Metal 1	
899/4/1	1x 1/4"x50
851/1 Z	3x PH 1x25; 3x PH 2x25; 2x PH 3x25
855/1 Z	3x PZ 1x25; 3x PZ 2x25; 3x PZ 3x25
867/1 TORX®	1x TX 10x25; 1x TX 15x25; 1x TX 20x25; 1x TX 25x25; 1x TX 30x25; 1x TX 40x25
800/1 Z	1x 0.6x4.5x25; 1x 1.0x5.5x25; 1x 1.2x6.5x25
840/1 Z	1x 4.0x25; 1x 5.0x25; 1x 6.0x25

Universalhalter mit Edelstahl-Hülse



Mit Sprengring und starkem Dauermagnet für besonders sicheren Sitz des Bits im Halter.

Immer griffbereit



Am Arbeitsplatz lassen sich die Bit-Checks hinstellen, damit ist das Werkzeug immer schnell griffbereit.

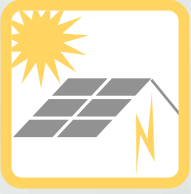

9524 Photovoltaik Montage-Werkzeugset 1



7-teiliges Werkzeug-Set für die Montage von Photovoltaik-Anlagen. 1 Drehmomentschraubendreher 7442 (Pistolengriff) für den Messbereich 3,0-6,0 Nm. 1 Rapidaptor Bithalter 889/4/1 F mit Freilauffunktion für besonders schnelle Rückholbewegung ohne lästiges Absetzen beim Rechtsanzug. 1 Ringmaulschlüssel 6003 Joker. 2 Montageschlüssel für Solar-Stecker MC4 (Multi-Contact). 1 Steckschlüsseleinsatz 1/2" (geschlitzt) Gr. 17 für die Montage von Einbausteckverbindern. 1 Werkzeugschaft (Adapter 1/4" auf 1/2") für handbetätigte Steckschlüsseleinsätze.

05136043001	
●	7400 Pistolen- 1x 7442, 3,0-6,0 Nm griff
●	8790 HMC 1x 17,0x76,0 Deep mit Ausschnitt
○ ○	870/4 A 1x 1/4"x1/2"x72
● ○	889/4/1 F 1x 1/4"x64
	6003 Joker 1x 17x190
	9108 2x 115
	Klettstreifen 1x 50,0x120,0 120

9108/2 Set Montageschlüssel für MC4-Steckverbindungen



Anwendung: Zum Anziehen und Lösen der Kabel-Verbindung sowie zum Lösen der Verriegelung der Steckverbindung; Solar-Stecker MC4 (Multi-Contact).

Ausführung: Glasfaserverstärkter Kunststoff

05136700001	
9108	2x 115

Für die Montage von Solar-Anlagen



Das Set enthält die für die Montage von Solar-Anlagen notwendigen Schraubwerkzeuge wie Drehmomentschraubendreher, Ringmaulschlüssel und Montageschlüssel für Solar-Stecker.

Einfache Einstellung



Einfache Einstellung des benötigten Drehmomentwertes von Hand.

Montageschlüssel für Solar-Stecker MC4



Zum Anziehen und Lösen der Kabel-Verbindung sowie zum Lösen der Verriegelung der Steckverbindung.

Geschlitzter Steckschlüssel



Speziell geeignet für die Montage von oben und seitlich verkabelten Temperatursensoren, Thermoschaltern und anderen Bauteilen.



9530 Drehmomentschlüssel-Set für Wärmepumpen/ Klimaanlage



4-teilig; in oberflächenschonender, kompakter textiler Box mit hoher Robustheit. Geringes Volumen und Gewicht für vereinfachte Mobilität.

1 Click-Torque Drehmomentschlüssel X 7 mit 14x18 mm Aufnahme für Einsteckwerkzeuge, Messbereich 10-100 Nm, Genauigkeit $\pm 4\%$ vom eingestellten Wert, gemäß DIN EN ISO 6789-1:2017-07, für den Rechts- und Linksanzug; einfache Einstellung und Sicherung des gewünschten Drehmomentwertes, mit hör- und fühlbarem Einrasten bei Erreichen der Skalenwerte (Feinskala nur in Newtonmetern), hör- und fühlbarer Auslösemechanismus bei Erreichen des eingestellten Drehmomentwertes, ergonomischer 2-Komponenten Griff, 3 selbstjustierende Joker Einsteck-Maulschlüssel 7880 mit Ratschenfunktion.

05136076001	Click-Torque X 7	1x 14x18, 10-100 Nm
	7880 Joker XXL	1x 14x18x24-32x ¹⁵ / ₁₆ "-1 1/4"x113,5
	7880 Joker XL	1x 14x18x19-24x ³ / ₄ "-1 ⁵ / ₁₆ "x95,0
	7880 Joker L	1x 14x18x16-19x ⁹ / ₈ "- ³ / ₄ "x85,5

Für Klimaleitungen



Mit dem Set 9530 können die bei Klimaleitungen von Kälte- und Klimaanlage sowie Wärmepumpen verwendeten Schraubverbindungen sachgerecht angezogen werden.



Automatisch und stufenlos selbsteinstellend



Durch die automatisch stufenlos zugreifenden parallel geführten Backen deckt der 7880 Joker alle Abmessungen im jeweiligen Anwendungsbereich ab. Die benötigte Größe findet der Schlüssel beim Ansetzen an der Mutter oder Schraube ohne Einstellen von selbst.



Joker 7880: Ratschenmechanik für schnelles Arbeiten



Die Ratschenfunktion im Maul sorgt für schnelles und durchgängiges Schrauben ohne Absetzen.

Click-Torque X 7 Drehmomentschlüssel für Einsteckwerkzeuge, 10-100 Nm



Anwendung: Für den Rechts- und Linksanzug

Präzision: Genauigkeit $\pm 4\%$ vom eingestellten Wert, gemäß DIN EN ISO 6789-1:2017-07

Ausführung: Mit Aufnahme für auswechselbare Einsteckwerkzeuge 14x18 mm; einfache Einstellung und Sicherung des gewünschten Drehmomentwertes, mit hör- und fühlbarem Einrasten bei Erreichen der Skalenwerte (Feinskala nur in Newtonmetern), hör- und fühlbarer Auslösemechanismus bei Erreichen des eingestellten Drehmomentwertes

Griff: Ergonomischer 2-Komponenten Griff

	Nm		lbf. ft.	mm	S _k	l _k	mm	mm	mm	mm	mm	mm	mm	mm	mm	
05075657001	14x18	10-100	0.5	7-73	372	25.5	329.0	140	47	29	20	14 41/64"	5 33/64"	1 27/32"	1 9/64"	25/32"

S_k = Stichmaß Prüfaufsatz; l_k = Strecke Kraftanlagepunkt bis Prüfgerät-Achse

7880 Joker XXL Selbstjustierender Einsteck-Maulschlüssel für Schlüsselweite 24-32 mm, 14x18mm



Anwendung: Sechskant-Schraubenköpfe bzw. -Muttern

Antrieb: 14x18 mm; für Drehmomentschlüssel der Serie Click-Torque X und XP mit 14x18 mm Aufnahme

Ausführung: Selbstjustierender Maulschlüssel mit Ratschenfunktion; größenverstellbare Maulseite, parallel geführte glatte Backen; mit 30° Rückschwenkwinkel über die Eckweitenprismen im Maul

	mm	mm	mm	mm
05020173001	14x18	24-32	15/16"-1 1/4"	113.5

7880 Joker XL Selbstjustierender Einsteck-Maulschlüssel für Schlüsselweite 19-24 mm, 14x18mm



Anwendung: Sechskant-Schraubenköpfe bzw. -Muttern

Antrieb: 14x18 mm; für Drehmomentschlüssel der Serie Click-Torque X und XP mit 14x18 mm Aufnahme

Ausführung: Selbstjustierender Maulschlüssel mit Ratschenfunktion; größenverstellbare Maulseite, parallel geführte glatte Backen; mit 30° Rückschwenkwinkel über die Eckweitenprismen im Maul

	mm	mm	mm	mm
05020172001	14x18	19-24	3/4"-15/16"	95.0

7880 Joker L Selbstjustierender Einsteck-Maulschlüssel für Schlüsselweite 16-19 mm, 14x18mm



Anwendung: Sechskant-Schraubenköpfe bzw. -Muttern

Antrieb: 14x18 mm; für Drehmomentschlüssel der Serie Click-Torque X und XP mit 14x18 mm Aufnahme

Ausführung: Selbstjustierender Maulschlüssel mit Ratschenfunktion; größenverstellbare Maulseite, parallel geführte glatte Backen; mit 30° Rückschwenkwinkel über die Eckweitenprismen im Maul

	mm	mm	mm	mm
05020171001	14x18	16-19	5/8"-3/4"	85.5

Per QR-Code zum richtigen Drehmoment-Einstellwert



Das Problem:

Einsteckwerkzeuge für Drehmomentwerkzeuge haben unterschiedliche Geometrien, die den einzustellenden Drehmomentwert beeinflussen. Um den richtigen Einstellwert zu errechnen, muss eine Formel angewendet werden. Dies ist umständlich und vielen Anwendern nicht bekannt.

Die Lösung:

QR Codes (die die benötigten Werte beinhalten) auf Drehmomentwerkzeugen und Einsteckwerkzeugen. QR Code scannen → benötigten Drehmomentwert Zielwert in Nm eingeben → Tatsächlich einzustellenden Nm ablesen: Fertig. Und alles ohne App.

www.wera.de/torque-advisor

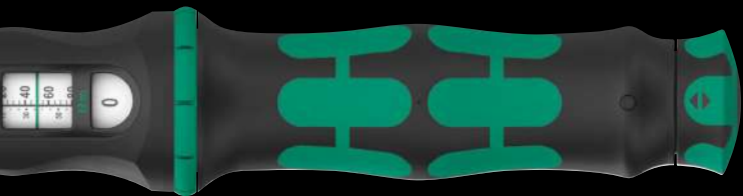

Kalibrierung Drehmomentschlüssel Click-Torque X

Das Werkzeug wurde mittels eines Prüfadapters kalibriert, dessen Stichmaß mit „S_k“ bezeichnet wird. Weicht das Stichmaß S des von Ihnen verwendeten Aufsteckwerkzeugs von der Länge „S_k“ ab, dann verändert sich das tatsächliche Auslösemoment nach der abgebildeten Formel.

$$M_s = \frac{M_A \times l_k}{l_k + (S - S_k)}$$

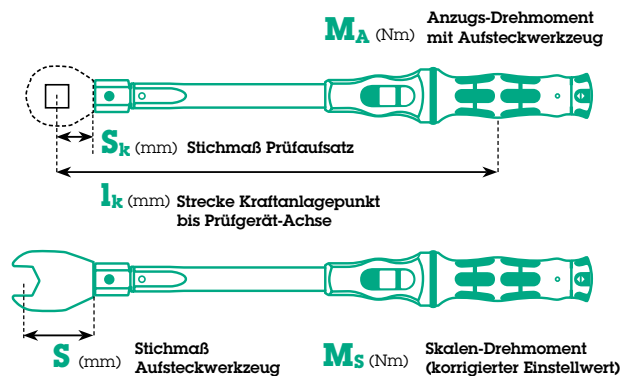

NEU

Einfaches und fehlerfreies Ermitteln des Drehmomentwertes



Der aufgelaserte abriebfeste QR-Code vereinfacht das Ermitteln des korrekten Drehmomentwertes in Abhängigkeit vom eingesetzten Drehmomentschlüssel und Einsteckwerkzeug. Einfach mit dem Smartphone oder Tablet abschnappen (wenn vorhanden, beide QR Codes: Drehmomentschlüssel und Einsteckwerkzeug). Es öffnet sich automatisch eine Webseite (keine App!), auf der die eingeschnapten Werkzeuge erkannt werden. Anschließend noch den benötigten Drehmomentwert eintragen; der korrigierte Wert wird automatisch ermittelt. Das Ermitteln per Korrekturformel/Berechnung entfällt.



Safe-Torque A 1 SHK Set 1, 1/4" Vierkant, 2-12 Nm



Überrutschmechanik verhindert Aufbringen zu hoher Drehmomente



Der Drehmomentschlüssel Safe-Torque A 1 ist mit einer Überrutschmechanik ausgestattet. Nach Erreichen des eingestellten Drehmomentwertes kann das Werkzeug nicht überzogen werden, so dass das Aufbringen eines zu hohen Drehmomentes ausgeschlossen ist.



Torque Lock Funktion



Die Drehmomentfunktion kann ausgeschaltet werden. Der Drehmomentschlüssel Safe-Torque kann dann auch als Standard-Knarre mit hohen Lösemomenten und bei definierten Drehwinkel-Anwendungen eingesetzt werden.



Für Rechts- und Linksanzug



Der Drehmomentschlüssel Safe-Torque ist für Rechts- und Linksanzug mit eingestelltem Drehmoment geeignet. Bei ausgeschalteter Torque Lock Funktion erfolgt das Anziehen und Lösen ohne Drehmoment.



20-teilig; in oberflächenschonender, kompakter textiler Box mit hoher Robustheit. Geringes Volumen und Gewicht für vereinfachte Mobilität.

1 Safe-Torque A 1 Drehmomentschlüssel mit 1/4"-Vierkantantrieb, Messbereich 2-12 Nm; für kontrollierten Rechts- und Linksanzug; Anziehen und Lösen mit und ohne Drehmoment, ausschaltbare Drehmomentfunktion (Torque Lock Funktion); 72 Zähne; niedriger Rückholwinkel von 5°; einfache Einstellung und Sicherung des gewünschten Drehmomentwertes, mit hör- und fühlbarem Einrasten bei Erreichen der Skalenwerte, überrutschender Auslösemechanismus bei Erreichen des eingestellten Drehmomentwertes; ergonomischer 2-Komponenten Griff; 8 Zyklop Nüsse, 9 Zyklop Bit-Nüsse (Innensechskant, TORX®), 1 Zyklop-Verlängerung mit Schnelldrehhülse, kurz

05136073001		
⊖	Safe-Torque A 1	1x 1/4", 2-12 Nm
⊙	8790 HMA	1x 5,5x23,0; 1x 6,0x23,0; 1x 7,0x23,0; 1x 8,0x23,0; 1x 10,0x23,0; 1x 11,0x23,0; 1x 12,0x23,0; 1x 13,0x23,0
⊗	8767 A HF	1x TX 15x28,0; 1x TX 20x28,0; 1x TX 25x28,0; 1x TX 30x28,0
⊖	8740 A HF	1x 3,0x28,0; 1x 4,0x28,0; 1x 5,0x28,0; 1x 6,0x28,0; 1x 8,0x28,0
	Belt A 0/9	1x 39,0x238,0
⊖ ⊙	8794 SA	1x 1/4"x75,0
	Klettstreifen 240	1x 50,0x240,0

9529 C SB Stufenschlüssel 1/2"



Antrieb: 1/2"

Anwendung: Für alle gängigen Verschraubungen und Fittings bei Heizkörperventilen, Thermostat-, Ablaufverschraubungen etc.

Ausführung: 5-stufig: 3/8", 7/16", 1/2", 16 und 21 mm; Chrom-Vanadium-Stahl, mattverchromt

05136074001	mm	88,0
-------------	----	------

Wera 2go SHK 1 Werkzeugset für Sanitär-, Heizungs- und Klimatechnik



Wera 2go SHK 1 (Sanitär-, Heizungs- und Klimatechnik)



Umfangreiches 30-teiliges Werkzeugset in kompaktem Werkzeugcontainer Wera 2go 2 für SHK-Anwendungen im mobilen Einsatz.

Stufenschlüssel mit 5 Stufen



Der Stufenschlüssel (1/2") ist geeignet für alle gängigen Verschraubungen und Fittinge bei Heizkörperventilen, Thermostat-, Ablaufverschraubungen etc. 5-stufig (3/8", 7/16", 1/2", 16 und 21 mm).

30-teilig, Werkzeug-Set für den SHK-Bereich; 1 formstabiler, robuster Werkzeug-Container Wera 2go 2 mit Klettsystem zum Ankleben von weiteren Wera 2go-Komponenten und textilen Wera Boxen und Taschen mit Klettzone, inkl. 1 entnehmbarem Köcher mit Tragegriff und variablem Klett-Teiler zur Aufteilung in bis zu 5 Innenfächer, 1 Schraubmeißel zum Schrauben, Meißeln und Stemmen, 4 VDE Schraubendreher, 2 Steckschlüssel-Schraubendreher mit Hohlenschaft, 1 Wera Zyklop Metal Switch Knarre (1/2"), 4 Zyklop Nüsse (1/2"), 1 Belt C (Textilgurt), für bis zu 6 Steckschlüssel-Einsätze, unbestückt, 4 Joker Doppelmaulschlüssel, 1 Winkelschlüsselsatz für Innensechskantschrauben 950/9 Hex-Plus, 1 Wera Stufenschlüssel, 1 KNIPEX® Kombizange (160 mm, Art. Nr. 03 01 160), 1 KNIPEX® Wasserpumpenzange COBRA® 250 mm (Art. Nr. 87 11 250), 1 KNIPEX® Abisolier-Seitenschneider (Art. Nr. 14 26 160), 1 KNIPEX® Profi-Key für gängige Absperrsysteme (Art. Nr. 00 11 04), 1 PUK® Kleinsägebogen (Art. Nr. 2200), 1 Lyra® Tieflochmarkierer (Art. Nr. 4494202), 1 STABILA® Wasserwaage (Type 70, 30 cm, Art. Nr. 02281), 1 STABILA® Holz-Gliedermaßstab (Type 607, 2 m, hellgelb, Art. Nr. 01104), 1 PICARD® Schlosserhammer 400 g, Deutsche Form (Art. Nr. 000101-0400), 1 BESSEY® Klingen-Klappmesser DBKPH-EU.

05136071001	1x	Wera 2go 2
	1x	932 A Schlitzschraubendreher, 1.2 x 7.0 x 125 mm
	1x	395 HO Steckschlüssel-Schraubendreher, 10.0 mm x 90 mm
	1x	395 HO Steckschlüssel-Schraubendreher, 13.0 x 90 mm
	1x	1060 i VDE, Isolierter Krafftform Schlitz-Schraubendreher, 0.6 x 3.5 x 100 mm
	1x	1060 i VDE, Isolierter Krafftform Schlitz-Schraubendreher, 1.0 x 5.5 x 125 mm
	1x	1062 i PH VDE, Isolierter Krafftform Kreuzschlitz-Schraubendreher, PH 1 x 80 mm
	1x	1062 i PH VDE, Isolierter Krafftform Kreuzschlitz-Schraubendreher, PH 2 x 100 mm
	1x	8004 C Zyklop Metal-Knarre mit Umschalthebel mit 1/2"-Antrieb, 281 mm
	1x	8790 HMC Zyklop-Steckschlüsseleinsatz mit 1/2"-Antrieb, 10.0 mm
	1x	8790 HMC Zyklop-Steckschlüsseleinsatz mit 1/2"-Antrieb, 13.0 mm
	1x	8790 HMC Zyklop-Steckschlüsseleinsatz mit 1/2"-Antrieb, 17.0 mm
	1x	8790 HMC Zyklop-Steckschlüsseleinsatz mit 1/2"-Antrieb, 19.0 mm
	1x	Belt C (Textilgurt), 6-teilig, unbestückt
	1x	6002 Joker, Doppelmaulschlüssel, 10 + 13 x 167 mm
	1x	6002 Joker, Doppelmaulschlüssel, 17 + 19 x 235 mm
	1x	6002 Joker, Doppelmaulschlüssel, 24 + 27 x 280 mm
	1x	6002 Joker, Doppelmaulschlüssel, 30 + 32 x 305 mm
	1x	950/9 Hex-Plus 2
	1x	9529 C SB Stufenschlüssel 1/2"
	1x	KNIPEX® Wasserpumpenzange COBRA® 250mm 87 11 250
	1x	KNIPEX® Kombizange 160mm 03 01 160
	1x	KNIPEX® Abisolier-Seitenschneider 14 26 160
	1x	KNIPEX Profi-Key 001104 für gängige Absperrsysteme
	1x	STABILA® Wasserwaage Type 70, 30 cm, 02281
	1x	STABILA® Holz-Gliedermaßstab Type 607, 2 m, gelb, 01104
	1x	PICARD® Schlosserhammer 400 g, Deutsche Form, 000101-0400
	1x	PUK® 2200 Kleinsägebogen
	1x	BESSEY® Klingen-Klappmesser DBKPH-EU
	1x	Lyra® Tieflochmarkierer DRY PROFI 4494202

Kraftform Kompakt 400 RA SHK Set 1



19-teilig

Textile Box mit 1 Quergriff-Bits-Handhalter 416 RA mit Ratschenfunktion und Rapidaptor Schnellwechselfutter, 1 Handhalter 816 R Kraftform mit Schnellwechselfutter Rapidaptor, 15 zähnharte Bits, 1/4", 89 mm lang, 2 Steckschlüsselseleinsätze, magnetisch

05136072001		
●	416 RA	1x 1/4"x45
●	816 R	1x 1/4"x119
+	851/4 Z	1x PH 2x89
+	855/4 Z	1x PZ 2x89
+	855/4 PZ/S	1x # 1x70; 1x # 2x70
+	867/4 Z TORX®	1x TX 15x89; 1x TX 20x89; 1x TX 25x89; 1x TX 30x89
○	840/4 Z	1x 2,0x89; 1x 2,5x89; 1x 3,0x89; 1x 4,0x89; 1x 5,0x89; 1x 6,0x89 ¹⁾ ; 1x 8,0x89 ¹⁾
●	869/4 M	1x 8,0x50,0; 1x 10,0x50,0
	Klettstreifen 120	1x 50,0x120,0

¹⁾ SechskantKlinge

Knarrenmechanik im Griff

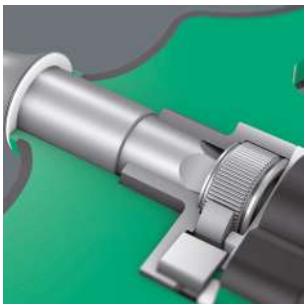

Die Knarrenmechanik des Quergriff-Bits-Handhalters 416 RA ist vollständig im Griff eingebettet. Die kompakte Form des Werkzeugs ermöglicht handliches Arbeiten.

454/5 HF SHK Set 1 Schraubendrehersatz Quergriff-Schraubendreher Hex-Plus mit Haltefunktion

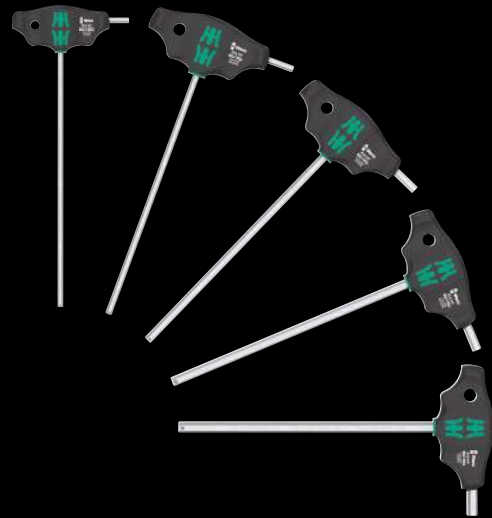
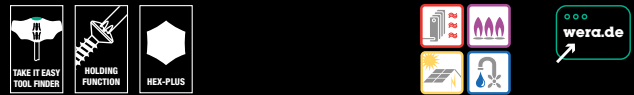

Anwendung: Innensechskantschrauben, Quergriff-Schraubendreher mit Haltefunktion am langen Schenkel

Ausführung: 5 Quergriff-Schraubendreher Hex-Plus mit Werkzeugfinder Take it easy: Farbkennzeichnung nach Profilen (Blau = Innensechskant) und Größenstempelung

05136070001		
○	454 HF	1x 4x200; 1x 5x200; 1x 6x200; 1x 7x200; 1x 8x200

Bit-Check 6 SHK 1 SB



6 Bits, Torsionsform (T) gegen frühzeitigen Verschleiß, zähhart (Z), für den universellen Einsatz. Sortiment besonders geeignet für die Anwendung in der Sanitär-, Heizungs- und Klimatechnik.

05073631001		
	1x Bit-Check 6 SHK 1	
+	851/4 TZ	1x PH 1x50
+	867/4 Z TORX®	1x TX 15x50; 1x TX 20x50; 1x TX 25x50
○	840/4 Z	1x 5,0x50; 1x 6,0x50 ¹⁾

¹⁾ SechskantKlinge

Kraftform Kompakt 27 XL SHK 1



Anwendung: Geeignet für Bits mit 1/4"-Außensechskantantrieb nach DIN ISO 1173-C 6,3 und E 6,3 und Wera Anschluss-Reihen 1 und 4

Ausführung: 300 mm lange starre Klinge; mit kompaktem Edelstahlhalter und starkem Dauermagnet. Sichere Bithaltesfunktion durch Verriegelungsmechanismus.

Griff: Kraftform mit Abrollschutz, mehrkomponentig, integriertes Bit-Magazin

05136075001		
+	851/1 Z	1x PH 2x25
+	867/1 TORX®	1x TX 15x25; 1x TX 20x25; 1x TX 25x25
○	840/1 Z	1x 5,0x25; 1x 6,0x25
●	394 S	1x 1/4"x300

Kraftform Kompakt 27 XL Universal 1



Anwendung: Geeignet für Bits mit 1/4"-Außensechskantantrieb nach DIN ISO 1173-C 6,3 und E 6,3 und Wera Anschluss-Reihen 1 und 4

Ausführung: 300 mm lange starre Klinge; mit kompaktem Edelstahlhalter und starkem Dauermagnet. Sichere Bithaltesfunktion durch Verriegelungsmechanismus.

Griff: Kraftform mit Abrollschutz, mehrkomponentig, integriertes Bit-Magazin

05051028001		
+	851/1 BTZ	1x PH 1x25; 1x PH 2x25
+	855/1 BTZ	1x PZ 2x25
+	867/1 TORX®	1x TX 15x25; 1x TX 20x25; 1x TX 25x25
○	BTZ	
●	394 S	1x 1/4"x300

300 mm lange Klinge



Die 300 mm lange Klinge ermöglicht es, auch tiefgelegene Verschraubungen zu erreichen.

Sicherer Halt und leichte Entnahme



Sichere Bithaltesfunktion durch Verriegelungsmechanismus. Mit starkem Dauermagneten.

Kraftform Kompakt 27 XL Universal Imperial Set 1



Anwendung: Geeignet für Bits mit 1/4"-Außensechskantantrieb nach DIN ISO 1173-C 6,3 und E 6,3 und Wera Anschluss-Reihen 1 und 4

Ausführung: 300 mm lange starre Klinge; mit kompaktem Edelstahlhalter und starkem Dauermagnet. Sichere Bithaltesfunktion durch Verriegelungsmechanismus.

Griff: Kraftform mit Abrollschutz, mehrkomponentig, integriertes Bit-Magazin

05051032001		
+	851/1 Z	1x PH 1x25; 1x PH 2x25
-	800/1 Z	1x 1,0x5,5x25; 1x 1,2x6,5x25
○	868/1 Z	1x # 1x25; 1x # 2x25
●	394 S	1x 1/4"x300

Aktionszeitraum:
01.03.2024 – 28.02.2025

Wir behalten uns das Recht vor, alle in diesem Katalog gemachten Angaben bzgl. Produktmerkmalen, Varianten und Ausführungen jederzeit und ohne Vorankündigung zu ändern. Eine Haftung für Druckfehler oder Irrtümer wird ausgeschlossen.



Wera Werkzeuge GmbH
Korzter Straße 21–25
D-42349 Wuppertal

Phone: +49 (0)202/4045-0
E-Mail: info@wera.de
www.wera.de

