

uvvex

2024

protecting people

Unsere Kunden

...produzieren Arzneien, bauen Autos, fahren Bagger, wandern auf hohe Berggipfel, fahren Bob, bauen Brücken, sanieren Bäder, arbeiten mit Chemikalien, fahren Downhill, kochen Essen, machen Sport mit der Familie, reinigen Fenster, verlegen Fliesen, löschen Feuer, bauen Fenster ein, konstruieren Flugzeuge, gehen auf Skitouren, heben Gruben aus, graben den Garten um, sägen Holz, renovieren Häuser, installieren Heizungen, entwickeln Impfstoffe, führen Krananlagen, retten Leben, verlegen Leitungen und Rohre, forschen im Labor, lasern, bauen und bedienen Maschinen, schweißen Metalle, fahren Mountainbike, liefern Pakete, verlegen Parkett, montieren Photovoltaikanlagen, reiten, fahren Rennrad, rodeln, legen Schiffe auf Kiel, fahren Ski, springen von den höchsten Skisprungschanzen, verlegen Stromkabel, installieren Steckdosen, sanieren Straßen, stellen Stahl her, gewinnen Tour de France Etappen, fahren/laufen/schwimmen Triathlon, bauen Tunnel, wandern im Schnee, streichen und ziehen neue Wände, siegen im Weltcup, bauen Werkzeuge, zimmern Dachstühle, oder in aller Kürze:

made2perform

Sehr geehrte Damen und Herren, verehrte Kund:innen,

seit nun fast 25 Jahren ist das Leitmotiv protecting people unser Auftrag und unsere Verantwortung. Um die Menschen zu schützen entwickeln, produzieren und vertreiben wir Produkte und Serviceleistungen für den Berufs-, Sport- und Freizeitbereich. Ob auf der Skipiste oder am Arbeitsplatz: uvex schützt den Menschen zuverlässig in jeder Situation. Diese Aufgabe nehmen wir sehr ernst und wollen an diesem klaren Leitbild unsere Marken ausrichten.

protecting people gibt uns eine klare Richtung für unsere tägliche Arbeit vor: Von der Produktentwicklung bis zur Kommunikation. Diese Mission beschreibt unser Selbstverständnis als verantwortungsbewusstes Unternehmen. Bei all unseren Aktivitäten wollen wir Ihnen zudem durch einen Höchstgrad an Innovation einen spürbaren Mehrwert bei unseren Produkten und Serviceleistungen bieten.

Nachhaltiges Handeln zum Schutz von Mensch und Umwelt ist für uns die zentrale Basis, um auch künftig gemeinsam mit Ihnen erfolgreich zu sein.



protecting people

uvex schützt die Menschen
und den Planeten

Die Geschäftsführung der UVEX SAFETY GROUP GmbH & Co. KG

Stefan Brück

Martin Leusmann



29
externe
Auditierungen
im GJ 21/22

200
Stoffe umfassende
uvex Schadstoff-
verbotsliste –
weit mehr als
REACH fordert

-60%
weniger
CO₂-Emission
seit 2013
(Scope 1 und 2)



Die uvex Nachhaltigkeitstransformation

Die höchsten Ansprüche stellen wir an uns selbst

Für uvex ist Nachhaltigkeit ein Schlüsselthema und das seit über einem Jahrzehnt. Wir sind uns unserer Verantwortung bewusst und begegnen dem aktuellen gesellschaftlichen und technischen Transformationsprozess aktiv.

Aus unserer Mission **protecting people** leitet sich die Verpflichtung zum Schutz der Umwelt ab. Deshalb prüft, bewertet und optimiert uvex alle Schritte entlang der Wertschöpfungskette, um auch in der Disziplin Nachhaltigkeit stets auf dem Siegerpodest zu stehen. Wir integrieren Nachhaltigkeit ganzheitlich in unsere Prozesse. Dabei haben wir vier Fokusbereiche identifiziert und mit messbaren Zielen gruppenweit bis auf Werksebene hinterlegt.



Ökologische Transformation
Wir streben Klimaneutralität sowie einen umweltfreundlichen Fußabdruck für die komplette Wertschöpfungskette an.



Innovationstreiber Kreislauf
Wir treiben die Innovation unserer Produkte und Dienstleistungen durch Ressourceneffizienz, Langlebigkeit und Recyclingfähigkeit voran.

Die vier
uvex
Fokusfelder



Gesellschaftliche Verantwortung
Wir stiften gesellschaftlichen Nutzen und führen durch unser unternehmerisches Denken und Handeln einen positiven Wandel in der Gesellschaft und unserer Lieferkette herbei.



Ökologische & gesundheitliche Unbedenklichkeit
Wir stehen für anspruchsvolles Schadstoffmanagement mit dem Ziel, Gesundheit und Umwelt geringstmöglich zu beeinträchtigen.

CO₂ CO₂-Produktfußabdruck

Wir sorgen für Transparenz und liefern Ihnen eine Kennziffer für die Auswahl nachhaltigerer PSA

Wir ermitteln für eine steigende Anzahl an Produkten deren CO₂-Fußabdruck. Damit wird die Nachhaltigkeit unserer Produkte messbar, vergleichbar und verbesserbar. Durch die transparente Darstellung des CO₂-Produktfußabdrucks, mittels des CO₂-Icons an den Produkten, bieten wir unseren Kunden eine verlässliche Kennziffer.



Weitere Informationen finden Sie im Online-Folder **uvex CO₂-Produktfußabdruck**

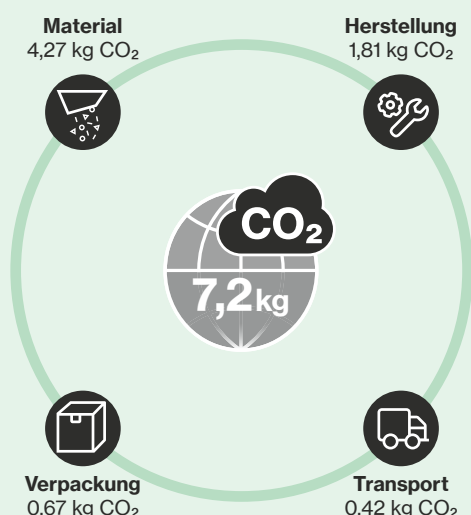

Stand: 01/2023
Beispiel: uvex 1 G2 planet Sicherheitsschuh

Emissionstransparenz unserer Produkte

Wir berücksichtigen sowohl die Emissionen unserer eigenen Produktionsschritte (Scope 1 und 2), als auch die Emissionen, die bei der Herstellung unserer eingesetzten Materialien (Scope 3) entstehen.



Für uvex sind die langjährigen und breit ausgerollten Nachhaltigkeitsmaßnahmen selbstverständlich

- 98,4 Prozent erneuerbare Stromquellen seit 2014
- 97,3 Prozent des Gasverbrauchs werden CO₂ kompensiert
- „Made in uvex“ Produktion an europäischen Standorten (<1.000 km Umkreis von Fürth)
- Verpackungen aus überwiegend Altpapier
- Code of Conduct (Verhaltenskodex)



Weitere Informationen finden Sie im Online-Folder **uvex established sustainability**

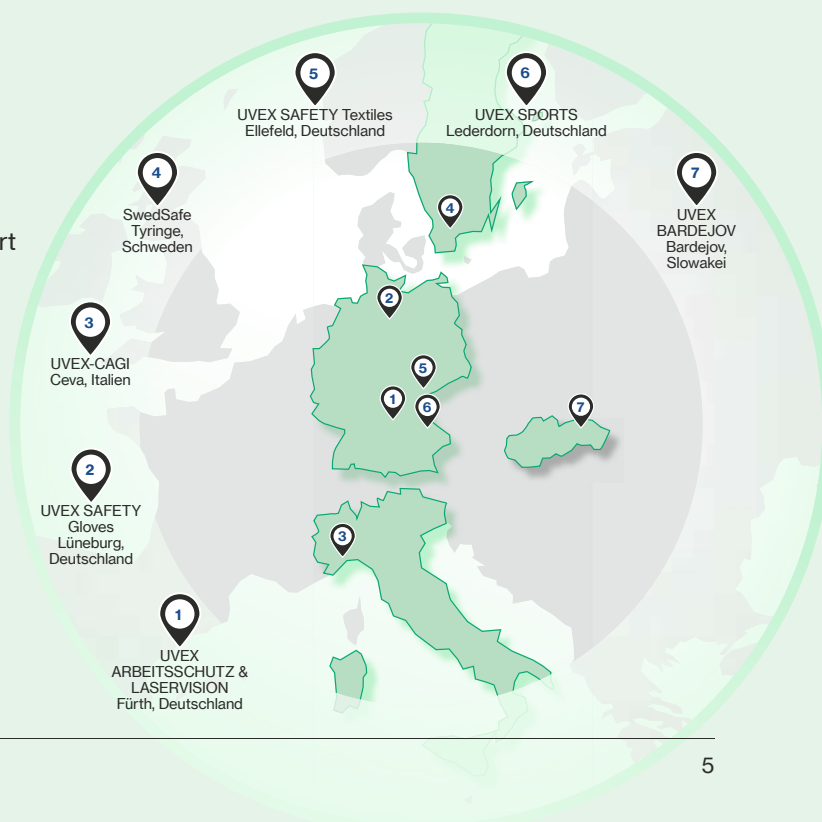

Wegweisender Arbeitsschutz von uvex

Die Automobilindustrie ist einer der wichtigsten Wirtschaftszweige in Europa. uvex bietet hochwertige und innovative Arbeitsschutz-Lösungen von Kopf bis Fuß: Schon heute schützen wir mit unseren PSA-Produkten auf der ganzen Welt über 1 Million Mitarbeiterinnen und Mitarbeiter in der Automobilbranche.

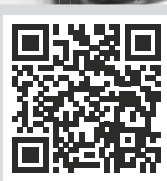

Professionelle Branchen-Lösungen
Um mehr über unser umfassendes Angebot zu erfahren, besuchen Sie uvex-safety.com/de/automotive

- Produktion
- Elektromobilität
- Verkauf und Service

Sichere E-Mobilität mit uvex PSA-Lösungen

Das Thema Elektromobilität ist eines der zentralen Aufgabenfelder in der Automobilindustrie. uvex bietet spezielle Arbeitsschutz-Lösungen, etwa für die Fertigung von leistungsstarken Batterien, um das Produktionsteam im Arbeitsalltag zuverlässig vor Gefahren von Hochspannung oder Störlichtbögen zu schützen.



uvex safety

zuverlässiger Arbeitsschutz

- ganzheitliche Komplettlösungen für den Hochvoltbereich und ESD-Arbeitsplätze
- attraktives Design mit hoher Trageakzeptanz der PSA
- permanenter Austausch mit Kunden für die Entwicklung individueller PSA-Lösungen

zuverlässiger Premiumpartner

- jahrzehntelange Erfahrung in der Automobilindustrie
- Kooperation in Forschung und Entwicklung (zukünftige Projekte / gemeinsame Entwicklungen)
- Laborunterstützung (glove expert system)
- fachliche Unterstützung vor Ort (z.B. Arbeitsplatzbegehungen)

Sie haben Interesse an uvex Arbeitsschutz-Lösungen für die Automobilbranche? Nehmen Sie Kontakt zu unserem Experten-Team auf! Einfach QR-Code scannen.

uvex

uvex profisystem construction



uvex Arbeitsschutz-Shop
für Businesskunden
Das umfangreiche PSA-
Sortiment speziell für die
Bauindustrie finden Sie
unter uvex-safety-shop.de



Produkte mit diesem Symbol
eignen sich besonders für den
Einsatz in der Bauindustrie.

Mit Sicherheit am Bau

Die Herausforderungen in der Bauindustrie sind vielfältig: von vorbereitenden Baustellenarbeiten über Hoch- und Tiefbau bis zu Bauinstallation und Innenausbau. Dabei kommt es auf das perfekte Zusammenspiel der einzelnen Gewerke an – genauso wie auf die perfekt zusammengestellte Schutzausrüstung.



uvex hat für die Bauindustrie über 150 innovative PSA-Produkte entwickelt und ausgewählt, die auf die besonderen Anforderungen in der Bauindustrie ausgerichtet sind. Das uvex profisystem construction deckt mit über 12 Gewerken alle Einsatzbereiche optimal ab und hat für jeden Einsatz die professionelle Lösung – von Kopf bis Fuß. Unsere Experten für Arbeitssicherheit kennen die Anforderungen der Bauindustrie genau und beraten kompetent bei der Auswahl der richtigen PSA.



uvex
+
HexArmor

Starkes Team
Seit 2016 stehen **uvex** und **HexArmor** mit innovativer Schutzausrüstung gemeinsam für Vertrauen, Sicherheit und den zuverlässigen Schutz von Menschen.

uvex fire & rescue

PSA/Schutzausrüstung für Feuerwehren.

Innovative uvex PSA-Lösungen, die gemeinsam mit Feuerwehren entwickelt wurden, bieten Einsatzkräften optimale Sicherheit. Für die technische Hilfeleistung genauso wie für eine zuverlässige Einsatzhygiene: Die praxisorientierten und ganzheitlichen Produktsysteme sind perfekt auf die Anforderungen des Feuerwehralltags abgestimmt – und erfüllen alle Normen und Vorgaben.



Weitere Informationen unter:
uvex-safety.com/de/fire-and-rescue

Technische Hilfeleistung

Ob technische Unfallrettung, Sichern und Heben von Lasten oder Nottüröffnungen: Das uvex Produktsystem für die technische Hilfeleistung schützt Rettungskräfte bei allen technischen Einsätzen – und lässt sich perfekt mit der Feuerwehrschutzbekleidung kombinieren.

Einsatzhygiene

Nach der Brandbekämpfung ist eine konsequente und effektive Einsatzhygiene unerlässlich: Unser durchdachtes Produktsystem schützt vor gefährlichen Brandrückständen auf der Ausrüstung.

Schutzhandschuhe



HexArmor® helix 3007
› Seite 272



uvex u-fit ft
› Seite 259

Gehörschutz

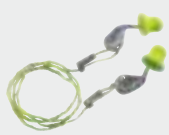

uvex xact-fit
› Seite 92

Komplett-Sets uvex Firefighter Decon Kit*



Fire Crew Support Crew

uvex AGT Wechselkleidungsoverall



außen und innen

Schutzbrillen



uvex pheos cx2
› Seite 41



uvex megasonic
› Seite 58

Atemschutz



uvex silv-Air 3210
› Seite 176

Zubehör



uvex Helm-unterziehmütze
› Seite 132

ORTSNAME
FEUERWEHR

Rückenpatches

Für den professionellen Einsatz – Augenschutz für Spezialkräfte

Spezialkräfte sind bei ihren Einsätzen in allen Gebieten rund um die Welt auf erstklassiges Equipment angewiesen, das ihnen den entscheidenden Vorteil bringt. Dazu gehört insbesondere effektiver Augenschutz der absolut verzerrungsfreie Sicht garantiert und sich jeder Situation anpassen kann.

uvex apache Schutzbrillen überzeugen durch höchste Robustheit, modernes, sportives Design und besten Tragekomfort – und kommen im Set mit Brillenetui sowie Ersatzscheiben in orange und Sonnenschutz grau.



uvex apache spec

Die leichte Schutzbrille mit schlanker Bügelgeometrie überzeugt durch perfekte Passform und permanente Antifog-Beschichtung für dauerhaft klare Sicht.



uvex apache goggle

Die stabile Vollsichtschutzbrille mit flammhemmendem Kopfband und permanenter Antifog-Beschichtung bietet verlässlichen Schutz.



uvex apache Sets

uvex apache Schutzbrillen kommen im Set mit **Brillenetui** sowie **Ersatzscheiben** in orange und Sonnenschutz grau.



Weitere Informationen unter:
uvex-safety.com/de/produkte/schutzbrillen-fuer-einsatzkraefte/



Elektronische Beschaffung –
schnellere Abwicklung, weniger Kosten

Digitale Bestellprozesse (E-Procurement) vereinfachen die Abwicklung im Einkauf, sparen Zeit und reduzieren Kosten.

Nutzen Sie E-Procurement mit uvex:

- via E-Procurement-Software, z.B. SAP Ariba oder Onventis
- über E-Marktplätze wie Mercateo und Simple System
- per Direktanbindung von ERP-Systemen wie SAP und Navision
- oder ganz einfach über den uvex Online-Shop

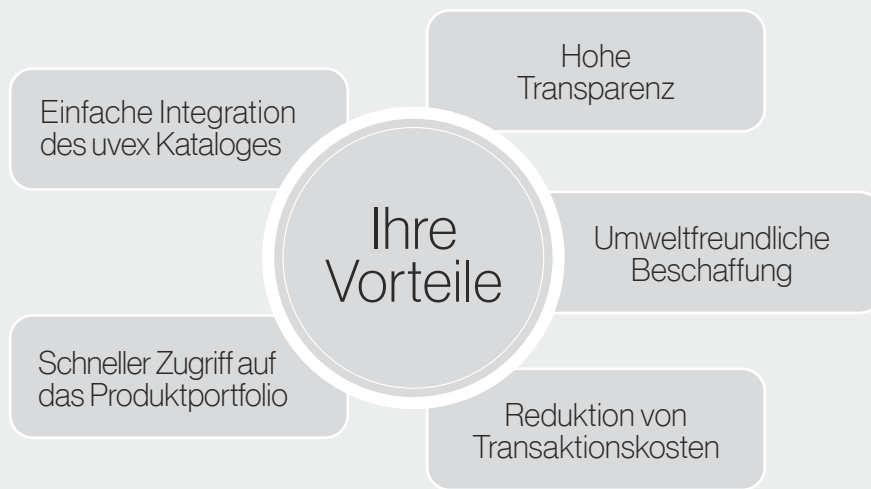

Wir beliefern Sie mit elektronischen Katalogen

- Statisch:
- BMECat 1.2 & 2005
 - Ariba cif-cat
 - Coupa csv-cat
 - eCat csv
 - Ariba xls-cat
- Dynamisch:
- OCI
 - Punchout Level 1 & 2

Mit den gängigen Klassifizierungssystemen

- eClass
- UNSPSC
- eTIM

Erhalten Sie folgende Nachrichten per EDI

- Bestellungen
- Auftragsbestätigungen
- Lieferavis
- Rechnung

Über folgende EDI-Kommunikationswege

- SMTP
- HTTPS/HTTP
- FTP/SFTP
- OFTP
- X.400
- AS2

In allen gängigen EDI Nachrichtenformaten

- EDIFACT
- OpenTRANS
- xCML
- IDOC
- XML & cXML
- CSV
- VDA
- xCBL
- ASCII



Weitere Informationen unter:
uvex-safety.com/de/e-procurement

Für Ihren Erfolg im E-Commerce –
uvex bietet optimale Lösungen für Ihre digitalen Verkaufskanäle

Profitieren Sie von unseren umfangreichen elektronischen Services:



Weitere Informationen unter:
uvex-safety.com/de/haenderservice

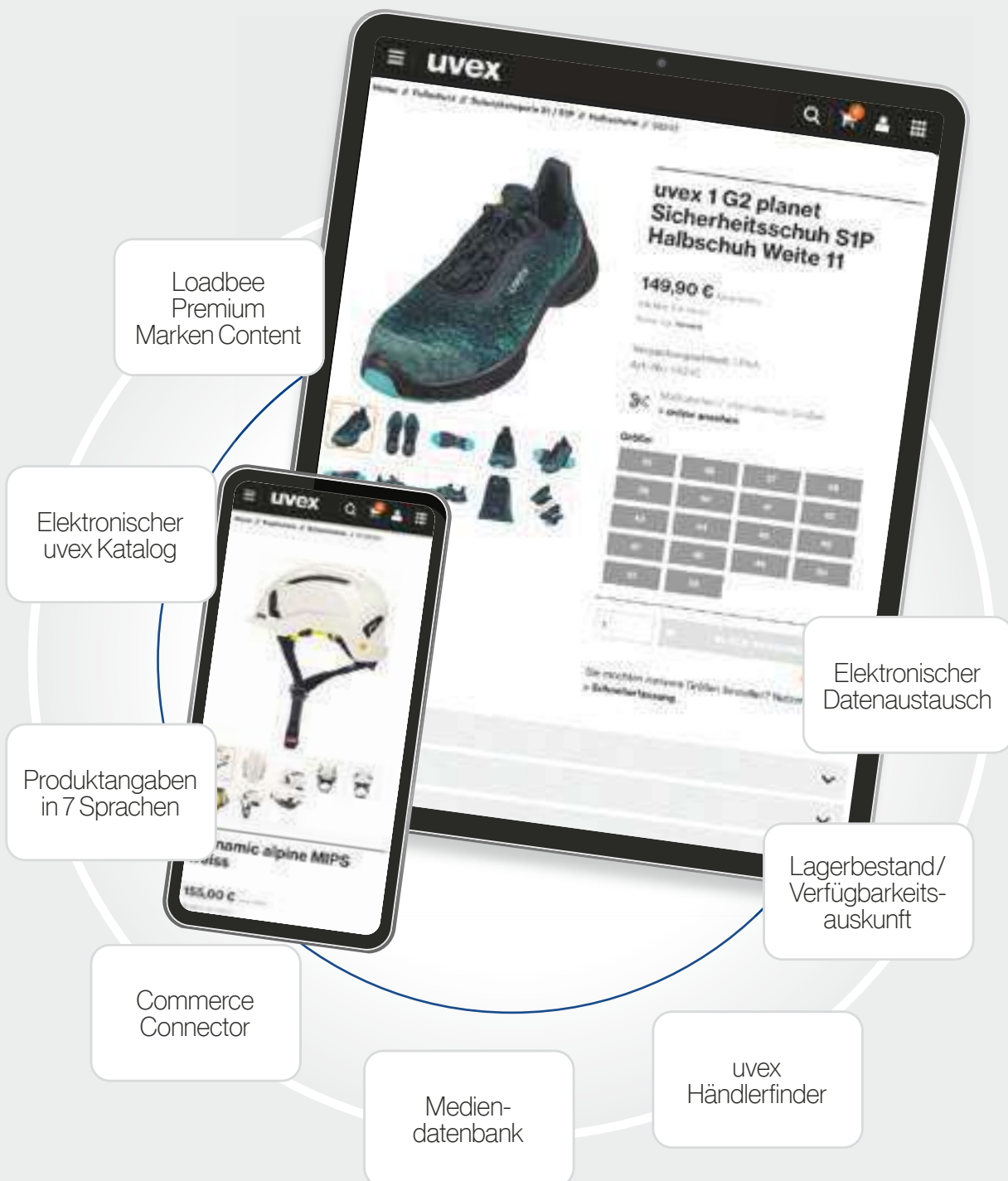

Eine Marke. Eine Mission.

uvex Produkte schützen Menschen bei der Arbeit ebenso wie beim Sport und in der Freizeit. Als Partner des internationalen Spitzensports rüstet uvex weltweit über 1.000 Top-Athleten aus, zum Beispiel mit Skibrillen, Reit- oder Radsporthelmen.



Der Know-how-Transfer zwischen uvex safety und uvex sports macht unsere Produkte noch sicherer, funktionaler und komfortabler – die beiden Produktparten profitieren gegenseitig von der Zusammenarbeit.

Das zeigt sich beispielsweise bei der Coatingtechnologie supravision, die bei uvex safety und uvex sports gleichermaßen eingesetzt wird. Die einzigartige Beschichtung sorgt für maximale Beschlagfreiheit bei Sport- und Schutzbrillen und ermöglicht Spitzenleistungen im Sport oder im Beruf.



Weitere Informationen unter:
uvex-sports.de





Schutzbrillen

Produktsystem planet series › Schutzbrillen

uvex hat das Label **protecting planet** etabliert, um die eigene Mission für mehr Nachhaltigkeit sichtbar zu machen. Basierend auf dem Markenclaim **protecting people** wird es zu einem Versprechen, die drei Nachhaltigkeitssäulen **Ökologie**, **Ökonomie** und **Soziales** in allen Unternehmensbereichen verantwortungsbewusst in alle Handlungen einzubeziehen.

Deshalb prüft, bewertet und optimiert uvex ganzheitlich alle Schritte entlang der Wertschöpfungskette, an deren Ende das möglichst nachhaltigste Produkt steht.

uvex pheos nxt planet

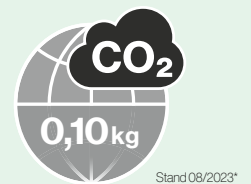

MADE IN GERMANY 

 **protecting planet**
by using recycled material

Brillenbügel

- › Hartkomponente zu 32,5 Prozent aus recyceltem Material
- › Weichkomponente zu 47,4 Prozent aus recyceltem Material, hierfür werden Abfälle aus der Gelben Tonne verwendet

Scheibe

- › zu 100 Prozent aus massenbilanziertem Polycarbonat**

 **protecting planet**
by using environmentally-friendly packaging

Folien der Polyethylenbeutel

- › bis zu 70 Prozent aus Rezyklat, gewonnen aus Produktionsabfällen

Kartonagen

- › aus über 90 Prozent recyceltem Papier

Scheibe

100%

massenbilanziertes** PC

Brillenbügel
Hartkomponente

32.5%

aus recyceltem Material



9128295

Brillenbügel
Weichkomponente

47.4%

aus Post Consumer Rezyklat (PCR)



protecting planet

by reducing waste

Papier der Gebrauchsanweisungen

› Reduktion um 60 Prozent

Verpackungseinheiten

› Erhöhung von 5 auf 10 Brillen reduziert Verpackungsmaterial und verursacht weniger Abfall

** Massenbilanzierte Produkte sind Produkte, für deren Herstellung **nachweislich** biobasierte Rohstoffe oder Vorprodukte **innerhalb eines Bilanzraumes** eingesetzt wurden **ohne** dass biogener Kohlenstoff **im Endprodukt noch sicher nachweisbar ist**. Die Massenbilanzierung ist eine buchhalterische Methode (z. B. für den Anteil an Rezyklaten) für die Erfassung und das Verfolgen von Massenströmen von Kunststoffen entlang der gesamten Wertschöpfungskette. Dabei wird fossil-basierter Rohstoff bei der Herstellung ersetzt, beispielsweise durch den Ersatz von CO₂, Biomasse oder Sekundärrohstoffe aus dem chemischen Recycling. Da es sich beim massenbilanzierten Ansatz um eine buchhalterische Methode handelt, kann der genaue Anteil an Rezyklaten im Produkt nicht exakt bestimmt werden.

Die Marke uvex ist uns Verpflichtung

Seit **über 90 Jahren** produzieren und vertreiben wir hochwertige Produkte für den Schutz des Menschen in Sport, Freizeit und Beruf. Wer den Menschen schützen will, muss **Verantwortung übernehmen**.

Genau aus dieser Mission heraus leitet sich die Verpflichtung ab, **nachhaltig, gesellschaftlich und sozial** verantwortlich zu handeln.

uvex Augenschutz

Nachhaltigkeit ohne Qualitätseinbußen

Im PSA-Bereich darf der Einsatz von recycelten oder biobasierten Materialien die Schutzeigenschaften auf keinen Fall beeinträchtigen – was die Suche und Verwendung nachhaltiger Werkstoffe zu einer großen Herausforderung werden lässt.

Dennoch ist es uns gelungen, geeignete recycelte und auch biobasierte (teilweise massenbilanzierte**) Materialien zu qualifizieren, welche anteilig für einige uvex Bestseller verarbeitet werden können:

Scheiben
massenbilanziertes** PC
aus biobasierten Rohstoffen

Bügel
recyceltes oder biobasiertes
Material³ sowie PCR¹

Tragkörper
recycelte PET-Flaschen oder
biobasiertes Material³ sowie
PCR¹ und PIR²

**Kupplungsteile und
Kopfbandhaken**
recycelte PET-Flaschen

Weiche Gesichtsauflage
recyceltes Granulat

Kopfband
recyceltes Garn,
biobasiertes Material³
(Kopfbandschieber)

Der nachhaltige Materialanteil variiert von Modell zu Modell, liegt aber immer zwischen

13.0% und **71.5%**

Das ermöglicht eine CO₂-Einsparung von

26.0% bis zu **55.0%**

Erweitertes Ersatzscheibenportfolio

Ressourcen schonen, Abfall vermindern
Statt die gesamte Schutzbrille zu entsorgen, ermöglichen wir den einfachen Austausch der Scheibe, um den Tragkörper länger nutzen zu können. Dadurch sparen wir Material und Energie in der Produktion und tragen zur Nachhaltigkeit und Abfallvermeidung bei.

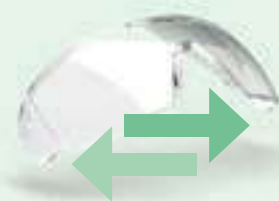

Material- und Gewichtseinsparung durch Verwendung von Ersatzscheiben:

bei Bügel-
brillen bis zu
-44%

bei Vollsicht-
brillen bis zu
-82%



Model Name	Product ID	CO ₂ Footprint (kg)	Stand
uvex i-lite planet	9143295	0,12 kg	08/2023
uvex sportstyle planet	9193395	0,10 kg	08/2023
uvex sportstyle planet	9193295	0,10 kg	08/2023
uvex pheos nxt planet	9128295	0,10 kg	08/2023
uvex super OTG planet	9169295	0,12 kg	08/2023
uvex i-guard planet	9143296	0,19 kg	08/2023
uvex i-guard+ planet	9143297	0,18 kg	08/2023
uvex megasonic planet	9320295	0,20 kg	08/2023
uvex ultrasonic planet	9302290	0,19 kg	08/2023

Emissionstransparenz unserer Produkte

Wir berücksichtigen sowohl die Emissionen unserer eigenen Produktionsschritte (Scope 1 und 2), als auch die Emissionen, die bei der Herstellung unserer eingesetzten Materialien (Scope 3) entstehen. Der CO₂-Fußabdruck ist das Ergebnis einer Emissionsberechnung aller durch eine Aktivität freigesetzten Treibhausgase. Die Klimawirkung der verschiedenen Treibhausgase wird in CO₂-Äquivalenten ((kg CO₂ eq) ausgedrückt

Innovative Schutzbrillen – made in Germany

uvex Augenschutz Kompetenzzentrum

Innovative Schutzbrillen für höchste Qualitätsansprüche

Im bayerischen Fürth entwickelt und produziert uvex erstklassige und hoch funktionale Bügel-, Vollsicht-, Korrektions- und Laserschutzbrillen. Das nach ISO 9001:2015 und ISO 50001:2011 zertifizierte Werk setzt dabei auf modernste Technik und strategische Partnerschaften – die beste Basis für zukunftsorientierte Technologien und Produkte.



uvex Schutzbrillen übertreffen deutlich alle Anforderungen der geltenden Normen.
Denn gut ist uns nicht gut genug.

Perfektion ist bei uvex Standard

Im uvex Test Center wird jede Arbeitsschutzbrille umfassend geprüft: Neben nationalen und internationalen Normen erfüllt jede Schutzbrille zusätzlich die anspruchsvolle uvex Norm, z. B. im Hinblick auf Funktionalität, Ergonomie, Langlebigkeit und Tragekomfort.

Innovative Beschichtungstechnologien zählen zu den Kernkompetenzen von uvex: So übertrifft die verbesserte Universalbeschichtung uvex supervision excellence die Antibeschlag-Anforderungen der Norm EN 168 um das 4-fache.

Neue uvex Produkt- und Innovations-Highlights



Das Produkt-Highlight:
Die uvex pheos nxt ist mit ihrem Design, ihrer Leichtigkeit und ihrer Passform die perfekte Ergänzung in unserer pheos Familie.



Das Innovations-Highlight:
Mit uvex IR-ex bietet uvex erstmals Schutzbrillen mit IR-Schutzfiltern an. Das besondere, der Filter bietet eine sogenannte Multinormerfüllung.

Mehr Infos zu unseren Neuheiten finden Sie auf den Seiten 14/15, 28/29 und 66/67.

Beste Sicht für maximale Sicherheit

uvex Beschichtungskompetenz

Auf die Beschichtung kommt es an

Beschlagene, zerkratzte oder verschmutzte Scheiben erhöhen das Unfallrisiko im Arbeitsalltag deutlich. uvex steht seit Jahrzehnten für innovative Beschichtungstechnologien: In unserem Fürther Kompetenzzentrum entwickeln und produzieren wir kratzfeste und beschlagfreie Brillenscheiben für jeden Einsatzbereich.



Die innovative Beschichtungstechnologie macht uvex Schutzbrillen zu zuverlässigen Begleitern im Arbeitsalltag – bei jedem Einsatz.

Innovativer Herstellungsprozess

Herkömmliche Schutzbrillen kombinieren Beschlagfreiheit und Kratzfestigkeit auf beiden Scheibenseiten: Das schränkt die Kratzfestigkeit ein, der Antibeschlag-Effekt wird durch regelmäßiges Reinigen reduziert. Im Gegensatz zu konventionellen Verfahren können bei uvex die Scheiben während des Produktionsprozesses beidseitig unterschiedlich beschichtet werden.

Einwandfreie Sicht in jeder Situation

Die Scheibenaußenseite wird bei uvex mit einer extrem kratzfesten, chemikalienbeständigen und reinigungsfreundlichen Beschichtung versehen, die Innenseite mit einem höchst langlebigen Antibeschlag-Effekt – für beste Sicht und maximale Sicherheit in jeder Situation.

Ebenso verfügbar sind Scheiben, welche beidseitig mit einer extrem kratzfesten bzw. Antibeschlag-Beschichtung versehen sind – je nach Arbeitsumfeld.

uvex supravision excellence – next level performance

uvex hat seine bewährte Beschichtungstechnologie uvex supravision excellence nochmals verbessert: Alle Scheiben bieten nun im Hinblick auf die AF-Zeit die doppelte Performance und übertreffen somit die Anforderungen der Norm EN 168 um das 4-fache.

trocken 0% LF



uvex supravision excellence

Innenseite	Performance	Außenseite
▲▲▲▲	Beschlagfreiheit	△△△△
▲▲▲△	Kratzfestigkeit	▲▲▲▲

- exzellente Kombination unterschiedlicher Beschichtungseigenschaften auf einer Scheibe: Einzigartige, permanente Antibeschlag-Beschichtung auf der Innenseite und extrem kratzfeste Beschichtung auf der Außenseite sorgen für maximale Effizienz
- extrem kratzfeste und chemikalienbeständige Außenseite mit Easy-to-Clean Effekt für beste Reinigbarkeit
- sehr lange beschlagfrei auf der Innenseite
- Antibeschlageffekt wäscht sich auch nach mehrmaliger Reinigung nicht aus
- bestens geeignet für ein breites Spektrum an Arbeitsplätzen

kalt -20°C



uvex supravision plus

Innenseite	Performance	Außenseite
▲▲▲▲	Beschlagfreiheit	▲▲▲▲
▲▲▲△	Kratzfestigkeit	▲▲▲△

- beidseitig sehr lange beschlagfrei und kratzfest
- Antibeschlageffekt wäscht sich auch nach mehrmaliger Reinigung nicht aus
- für Arbeitsbereiche mit hoher Luftfeuchtigkeit und/oder häufigen Temperaturschwankungen

Finden Sie Ihre optimale Beschichtung

1. Wählen Sie auf der **horizontalen Temperatur-Achse** die **Gradzahl** Ihres Arbeitsplatzes.
2. Definieren Sie die **Luftfeuchtigkeit** der Umgebung in Prozent und suchen Sie den Wert auf der **diagonalen Achse**.
3. Bestimmen Sie den **Verschmutzungsgrad** auf der **vertikalen Achse**.
4. Verbinden Sie diese drei Punkte zu einem Dreieck.
5. Der **flächenmäßig größte Anteil** in diesem Dreieck zeigt Ihnen das für Ihre Anwendung **passende Coating**.



QR-Code scannen für weitere Informationen.
uvex-safety.com/de/antifog

Beschichtungstechnologie

Core Coatings

schmutzig

uvex supravision sapphire

Innenseite	Performance	Außenseite
△△△△	Beschlagfreiheit	△△△△
▲▲▲▲	Kratzfestigkeit	▲▲▲▲

- beidseitig extrem kratzfest und chemikalienbeständig
- beste Reinigbarkeit dank Easy-to-Clean Effekt
- für grobe, staubige und/oder schmutzige Arbeitsumgebungen

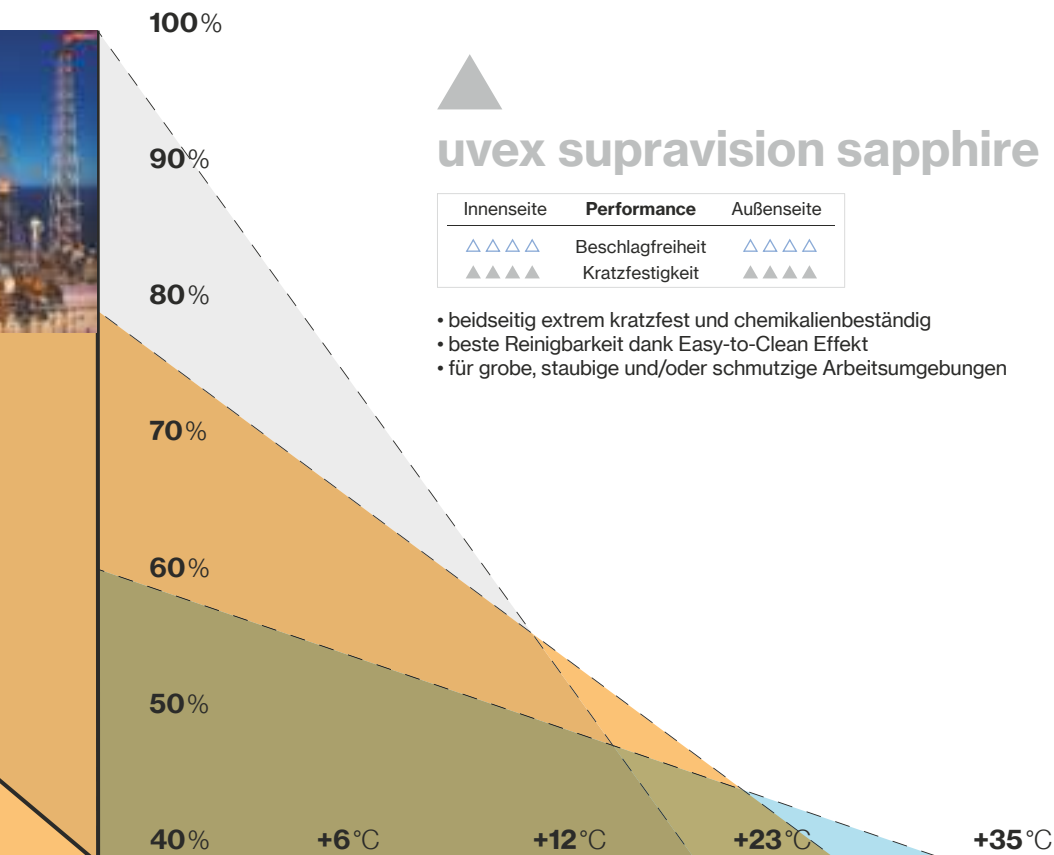

heiß +35°C

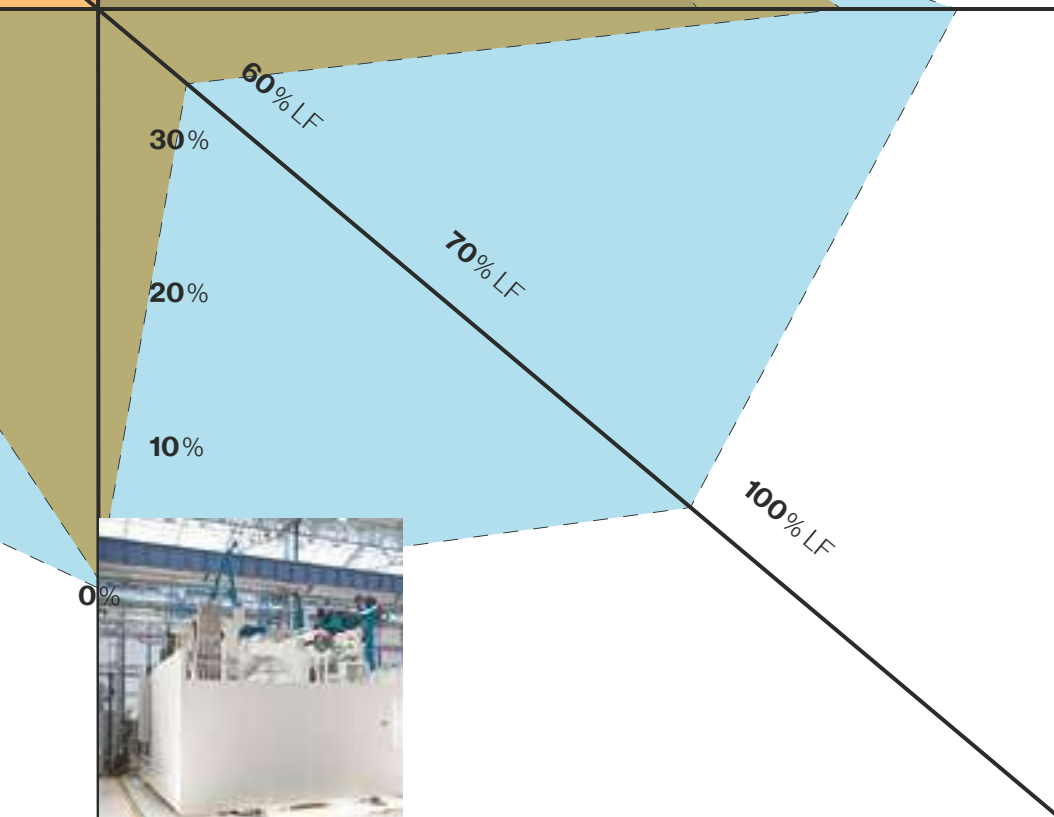

sauber

nass 100% LF

Beschichtungstechnologie

Special Coatings



QR-Code scannen für weitere Informationen.
uvex-safety.com/de/antifog

uvex supravision extreme

Innenseite	Performance	Außenseite
▲▲▲▲	Beschlagfreiheit	△△△△
▲▲▲△	Kratzfestigkeit	▲▲▲▲

- Innenseite:**
- dauerhafter, nicht auswaschbarer Antibeschlageffekt
 - bildet bei Feuchtigkeit einen dünnen Wasserfilm ohne Beeinträchtigung der Sicht
- Außenseite:**
- extrem kratzfest, chemikalienbeständig und reinigungsfreundlich
- Anwendungsbereich:**
- bei hoher Beschlagbelastung und erhöhter Verschmutzung

uvex supravision ETC (extreme temperature conditions)

Innenseite	Performance	Außenseite
▲▲▲▲	Beschlagfreiheit	▲▲▲▲
▲▲▲△	Kratzfestigkeit	▲▲▲△

- Innen- und Außenseite:**
- dauerhafter, nicht auswaschbarer Antibeschlageffekt
 - bildet bei Feuchtigkeit einen dünnen Wasserfilm ohne Beeinträchtigung der Sicht
- Anwendungsbereich:**
- bei hoher Luftfeuchtigkeit und/oder häufigen Temperaturschwankungen

uvex supravision clean

Innenseite	Performance	Außenseite
▲▲▲△	Beschlagfreiheit	△△△△
▲▲▲△	Kratzfestigkeit	▲▲▲▲

Speziell für den Gesundheits-Sektor entwickelt. Mit uvex supravision clean beschichtete Scheiben sind autoklavierbar.

- Innenseite:**
- lange beschlagfrei
 - hält min. 20 Autoklavierzyklen
- Außenseite:**
- extrem kratzfest, chemikalienbeständig und reinigungsfreundlich
- Anwendungsbereich:**
- in sauberer, trockener Umgebung

uvex supravision variomatic

Innenseite	Performance	Außenseite
▲▲▲▲	Beschlagfreiheit	△△△△
▲▲▲△	Kratzfestigkeit	▲▲▲▲

- Selbsttönende, auf UV-Strahlung reagierende Beschichtung. Mit langer Beschlagfreiheit innen und extrem hoher Kratzfestigkeit außen.
- Selbsttönende Beschichtung:**
- automatisches Abdunkeln innerhalb von 10 Sek. und Aufhellen innerhalb von 30 Sek.
- Anwendungsbereich:**
- bei häufigem Wechsel zwischen In- und Outdoor bzw. hell und dunkel

uvex supravision infradur

Innenseite	Performance	Außenseite
△△△△	Beschlagfreiheit	△△△△
▲▲▲▲	Kratzfestigkeit	▲▲▲▲

- Speziell für den Schweißerschutz entwickelt. Beidseitig extrem hohe Kratzfestigkeit. Minimiert das Einbrennen von Schweißfunken.
- Anwendungsbereich:**
- bei Schweißarbeiten in sehr schmutziger, trockener Umgebung mit kaum Beschlagbelastung

uvex supravision infradur plus

Innenseite	Performance	Außenseite
▲▲▲▲	Beschlagfreiheit	△△△△
▲▲▲△	Kratzfestigkeit	▲▲▲▲

- Speziell für den Schweißerschutz entwickelt. Vereint die Vorteile sehr langer Beschlagfreiheit auf der Innenseite und extrem hohe Kratzfestigkeit auf der Außenseite. Minimiert das Einbrennen von Schweißfunken.
- Anwendungsbereich:**
- bei Schweißarbeiten in bedingt schmutziger Umgebung und möglicher Beschlagbelastung

Kennzeichnung und Normen

Kennzeichnung auf Sichtscheiben gemäß EN 166

2C - 1,2 W1 FT KN CE MM/JJJJ

- Produktionsdatum
- Konformitätszeichen
- Zusatzkennzeichnung
- Mechanische Festigkeit
- Alle uvex Brillen entsprechen der optischen Klasse 1
- Identifikationszeichen des Herstellers
- Tönungsstufe
- Filter

Filter

2	UV-Schutzfilter (EN 170)
2C/3	UV-Schutzfilter mit Farberkennung (EN 170)
4	IR-Schutzfilter (EN 171)
4C	IR-Schutzfilter mit Farberkennung (EN 171)
5	Sonnenschutzfilter für gewerblichen Gebrauch (EN 172)
6	Sonnenschutzfilter mit Infrarotanforderung

Tönungsstufen

AR	1,2 (Lichttransmissionsgrad 74,4–100%)
farblos	1,2 (Lichttransmissionsgrad 74,4–100%)
amber	1,2 (Lichttransmissionsgrad 74,4–100%)
CBR65	1,4 (Lichttransmissionsgrad 58,1–80%)
Silberspiegel 53%	1,7 (Lichttransmissionsgrad 43,2–58,1%)
CBR23	2,5 (Lichttransmissionsgrad 17,8–29,1%)
grau 23%	2,5 (Lichttransmissionsgrad 17,8–29,1%)
polavision	3,1 (Lichttransmissionsgrad 8–17,8%)
grau 12%	3,1 (Lichttransmissionsgrad 8–17,8%)
Silberspiegel 12%	3,1 (Lichttransmissionsgrad 8–17,8%)

Mechanische Festigkeit

ohne	Mindestfestigkeit (nur Filter)
S	erhöhte Festigkeit
F	Stoß mit niedriger Energie (45 m/s bzw. 162 km/h)
B	Stoß mit mittlerer Energie (120 m/s bzw. 432 km/h)
A	Stoß mit hoher Energie (190 m/s bzw. 684 km/h)
T	getestet unter extremen Temperaturen (-5°C / +55°C)

Zusatzkennzeichnungen

K	Oberflächenbeständigkeit gegen Beschädigung durch kleine Teilchen nach EN 168 (Kratzfestigkeit)
N	Beständigkeit gegen Beschlagen nach EN 168
8	Schutz gegen Störlichtbogen
9	Schutz gegen Schmelzmetall und heiße Festkörper

Kennzeichnung auf Tragkörper gemäß EN 166

W 166 34 FT CE

- Konformitätszeichen
- Mechanische Festigkeit
- Zusatzkennzeichnung
- EN Norm
- Identifikationszeichen des Herstellers

Zusatzkennzeichnungen

ohne	allgemeine Verwendung
3	Schutz gegen Flüssigkeiten (Tropfen und Spritzer)
4	Schutz gegen Grobstaub mit einer Korngröße > 5 µm
5	Schutz gegen Gase, Dämpfe, Nebel, Rauch und Feinstaub mit einer Korngröße < 5 µm
8	Schutz gegen Störlichtbogen
9	Schutz gegen Schmelzmetall und heiße Festkörper

Mechanische Festigkeit

ohne	Mindestfestigkeit (nur Filter)
S	erhöhte Festigkeit
F	Stoß mit niedriger Energie (45 m/s bzw. 162 km/h)
B	Stoß mit mittlerer Energie (120 m/s bzw. 432 km/h)
A	Stoß mit hoher Energie (190 m/s bzw. 684 km/h)
T	getestet unter extremen Temperaturen (-5°C / +55°C)



Scheibentönung

Für jede Anforderung die richtige Lösung



FARBLOS

Schutz: UV400
 Kennzeichnung: 2(C)-1,2
 Transmission: ca. 91%
 Norm: EN 166, EN 170

Schutz vor **mechanischen Gefährdungen ohne Blendung**



AMBER

Schutz: UV400
 Kennzeichnung: 2(C)-1,2
 Transmission: ca. 88%
 Norm: EN 166, EN 170

Schutz vor **mechanischen Gefährdungen ohne Blendung, mit Kontraststeigerung**



CBR65

Schutz: UV400
 Kennzeichnung: 5-1,4
 Transmission: ca. 65%
 Norm: EN 166, EN 172

Schutz, **der entspanntes, konzentriertes Sehen** bietet

► uvex i-5 (S. 37), uvex sportstyle (S. 40), uvex pheos cx2 (S. 41), uvex super f OTG (S. 57), uvex pheos cx2 sonic (S. 59)



AR (entspiegelt)

Schutz: UV400
 Kennzeichnung: 2(C)-1,2
 Transmission: ca. 96,5%
 Norm: EN 166, EN 170

Bester Schutz bei **Spiegelungen und Reflexionen** mit hoher Transmission

► uvex sportstyle (S. 40), uvex i-3 (S. 44)

Tönung mit Blendschutz nicht notwendig ←



74–100%
 Transmission



58–80%
 Transmission

Scheibentönungen



CBR23

Schutz: UV400
 Kennzeichnung: 5-2,5
 Transmission: ca. 23%
 Norm: EN 166, EN 172

Schutz vor **natürlicher Blendung** mit **Signalfarberkennung** und **kontraststeigernder Wirkung**

- uvex pheos nxt (S. 29), uvex i-5 (S. 37), uvex sportstyle (S. 40), uvex pheos cx2 (S. 41), uvex megasonic (S. 58)



POLAVISION

Schutz: UV400
 Kennzeichnung: 5-3,1
 Transmission: ca. 14%
 Norm: EN 166, EN 172

Reduzierung von störenden Oberflächenreflexionen durch **Filterung von Streulicht**

- uvex polavision (S. 54)

Tönung mit Kontraststeigerung empfohlen



SILBERSPIEGEL 53 %

Schutz: UV400
 Kennzeichnung: 5-1,7
 Transmission: ca. 53%
 Norm: EN 166, EN 172

Schutz bei **wechselnden Lichtverhältnissen**

- uvex pheos (S. 42), uvex i-works (S. 47)



SILBERSPIEGEL 12 %

Schutz: UV400
 Kennzeichnung: 5-3,1
 Transmission: ca. 12%
 Norm: EN 166, EN 172

Schutz vor **extremer künstlicher oder natürlicher Blendung** mit **Signalfarberkennung**

- uvex sportstyle (S. 40), uvex pheos cx2 (S. 41), uvex i-3 (S. 44)

↑



GRAU 23 %

Schutz: UV400
 Kennzeichnung: 5-2,5
 Transmission: ca. 23%
 Norm: EN 166, EN 172

Schutz vor **natürlicher Blendung** mit **Signalfarberkennung**



GRAU 12 %

Schutz: UV400
 Kennzeichnung: 5-3,1
 Transmission: ca. 12%
 Norm: EN 166, EN 172

Schutz vor **natürlicher Blendung** mit **Signalfarberkennung**

- uvex pheos cx2 (S. 41)

Tönung mit Kontraststeigerung nicht notwendig

→ Tönung mit Blendschutz empfohlen



43-58%
Transmission



18-29%
Transmission

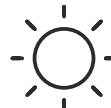

8-18%
Transmission

uvex UV400

100% UV-Schutz. 100% Sicherheit. 100% uvex.

Die Normvorgabe für Schutzbrillen gemäß EN166/170 sieht einen UV-Schutz bis 380 nm vor. Neueste wissenschaftliche Erkenntnisse zeigen: Das reicht nicht aus. Auch die WHO (World Health Organization) empfiehlt einen UV-Schutz bis 400 nm.



Die Empfehlung der WHO für einen UV400 Schutz hat klare Gründe. Die äußeren Gewebe des Auges, Hornhaut und Linse absorbieren vollständig das UV Licht. Hier bewirkt UVB Licht die hauptsächliche Schädigung des Erbgutes, jedoch entwickelt UVA eine höhere Tiefenwirkung, thermische Schäden sowie die Verstärkung von UVB-Effekten.

Univ.-Prof. Dr. rer. nat. Olaf Strauß



uvex UV400 – bei jeder uvex Schutzbrille inklusive

Ob klare oder getönte Scheibe: Bei allen uvex Schutzbrillen gehört der effektive UV-Schutz uvex UV400 zur „Serienausstattung“ – genauso wie angenehmer Tragekomfort, sportliches Design und Scheibenbeschichtungen der Extra-Klasse.

Auch ohne Sonne – UV-Strahlen belasten das Auge

Das Auge ist bei Arbeitseinsätzen im Freien regelmäßig schädlicher UV-Strahlung ausgesetzt – selbst bei bewölktem Himmel. Die Folge: Bei unzureichendem Schutz drohen gefährlichen Langzeitschäden wie Verletzung der Hornhaut, Grauer Star und Erblindung. Fehlender Schutz begünstigt zudem verstärkt die Zellalterung des empfindlichen Hautgewebes um das Auge und die Tumorbildung.

100% Schutz vor gefährlicher UVA- und UVB-Strahlung

Für das Auge und die umliegende Haut

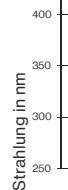

uvex UV400 schützt zu 100% vor UVA- und UVB-Strahlung sowie vor hochenergetischem sichtbarem Licht (HEV) bis zu 400 nm Wellenlänge.

uvex UV400 filtert nicht nur den gesamten Teil der UVA-Strahlen (20% verbleiben bei der 380nm Scheibe), sondern vermindert darüber hinaus auch vollständig thermisch bedingte Zellveränderungen, wodurch dieser Faktor im Anteil für die gesamte Zellschädigung im Bereich von 380 bis 400 nm um das 10-fache ansteigt. Zusätzlich wird auch der ebenfalls für die Netzhaut schädliche aggressive Blaulichtanteil (HEV) um 15% vermindert.

uvex Schutzbrillen,
100% Sicherheit.





uvex CBR65 · uvex CBR23

Ermüdungsfreies und entspanntes Sehen

Präventiver Schutz gegen Blaulicht

Die Eigenschaften der uvex CBR65 und CBR23 Scheibentechnologie unterscheiden sich nochmal deutlich von uvex UV400. Sie filtert den energiereichen Blaulichtanteil HEV (High Energy Visible Light) – der im Bereich von 380nm bis 450nm speziell die Netzhaut belastet, um bis zu 50% bzw. 95%.

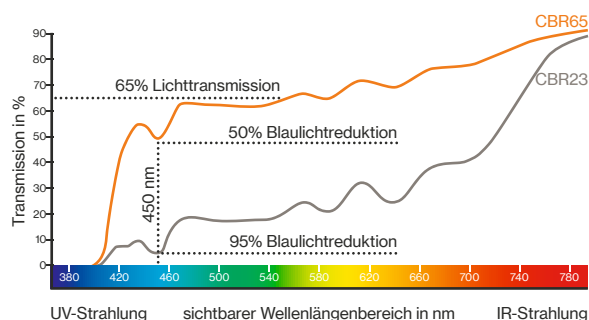

Die Belastung des Auges durch Blaulicht ist bedingt durch intensive Mediennutzung (PC, Smartphone, Tablet, LED-TV, etc.) und der Umstellung von Glühbirnen auf LED enorm angestiegen. Dies kann kurzfristig zu Überanstrengung, Kopfschmerzen oder Konzentrationsstörungen und langfristig zu einem erhöhten Risiko altersbedingter Makuladegeneration führen. uvex CBR65 und CBR23 schützt das Auge zuverlässig vor gesundheitlichen Risiken – und die „innere Uhr“ des Menschen wird nicht gestört.

Contrast

Kontrast-Steigerung

Für ein spürbar kontrastreiches und angenehmes Sehen – selbst bei diffusem Licht oder bei diesigen und bewölkten Wetterverhältnissen.

Bluelight reduction

Blaulichtreduzierung

Blaues Licht wird um bis zu 50% bzw. 95% reduziert.

Relaxed vision

Relaxeses Sehen

Geringere Ermüdung der Augen auch bei längeren Einsätzen – entspanntes Sehen für mehr Aufmerksamkeit und Konzentration.

65% transmission

Leichte Tönung

Optimal für den Einsatz sowohl im Indoor- als auch im Outdoor-Bereich. Ideal für z.B. Arbeiten mit heller LED-Ausleuchtung.

23% transmission

Optimaler Schutz vor Blendung

Insbesondere für Arbeiten im Outdoor-Bereich.



9183064



9193064



9128223



9183223



9169164



9198064



9193223



9198223



9309064



9320223



Mehr Informationen auf uvex-safety.com/de/CBR65

uvex



grip. fit. vented.
uvex pheos nxt

Ansprechendes klassisch-sportliches Design, angenehme Leichtigkeit und optimaler Schutz – das alles vereint die uvex pheos nxt.

Die spezielle Konstruktion der Bügel überzeugt nicht nur optisch: der richtungsorientierte Strukturaufbau sorgt z.B. für extrem guten Grip – auch bei anspruchsvollen Arbeiten.

Zahlreiche Aussparungen im Brillenbügel verbessern die Luftzirkulation und geben der Brille Leichtigkeit ohne an Robustheit einzubüßen.

Zudem bietet die große Panorama-scheibe ein verzerrungsfreies, großes Sichtfeld, um jederzeit den Durchblick zu wahren.

Die uvex pheos nxt ist eine ansprechende Allrounderin und ideale Begleiterin für eine Vielzahl von Arbeitsbereichen.

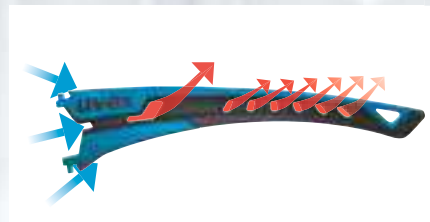

Das innovative Bügeldesign ermöglicht **maximale Luftzirkulation** für klimaoptimierten Tragekomfort.



Die **Grip-Struktur** garantiert festen Sitz auch bei anspruchsvollen Arbeiten.



Dank bewährter **uvex supravision Beschichtungstechnologie** (inkl. UV400-Schutz) bietet das verzerrungsfreie, große Sichtfeld allzeit optimalen Durchblick.



Leichtbauweise für ein noch angenehmeres Tragegefühl.



Bügelbrillen

uvex pheos nxt · uvex pheos nxt planet



9128265



9128223



9128295



Stand 08/2023*

Mehr Informationen zur nachhaltigen uvex pheos nxt planet auf Seite 14/15

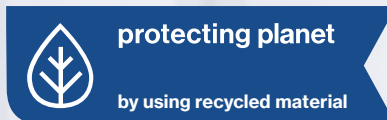

uvex pheos nxt

- klassisch-sportliches Leichtgewicht mit neuartiger Bügelkonstruktion für jederzeit optimalen, sicheren Halt
- ergonomisch geformte Bügel mit Grip-Struktur und weichen Bügelenden sorgen für komfortablen, sicheren Halt ohne Druckstellen
- erhöhte Luftzirkulation für hervorragenden klimaoptimierten Tragekomfort dank zahlreicher Aussparungen im Brillenbügel
- anatomisch geformte Nasenauflage für ganztägigen Tragekomfort
- robuste Polycarbonat-Scheibe mit bewährter uvex supravision Beschichtungstechnologie – dauerhaft beschlagfreie und kratzfeste Scheibe
- UV400 – 100 % Schutz vor gefährlicher UV-Strahlung bis 400 nm
- metallfrei

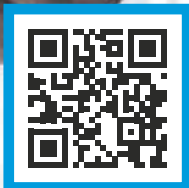

Weitere Infos finden Sie unter uvex-safety.de/pheosnxt

uvex pheos nxt	uvex pheos nxt planet	uvex pheos nxt planet	uvex pheos nxt planet
Art.-Nr.	9128265	9128295	9128223
Ausführung	uvex supravision excellence	uvex supravision excellence	uvex supravision excellence Sonnenschutz
Norm	EN 166, EN 170	EN 166, EN 170	EN 166, EN 172
Tragkörper	blau, anthrazit W 166 FT CE	anthrazit, jade W 166 FT CE	weiß, schwarz W 166 FT CE
Scheibe	PC farblos UV400 2C-1,2 W1 FTKN CE	PC farblos (massenbilanziert) UV400 2C-1,2 W1 FTKN CE	PC CBR23 UV400 5-2,5 W1 FTKN CE
Gewicht	25 g	25 g	25 g
Bestellmengenschritte	10 ST	10 ST	10 ST

MADE IN GERMANY

uvex

sustainable. flexible. safe.



uvex i-guard

zusätzlicher Schutz vor Flüssigkeiten, Partikeln und Schmutz durch hochflexiblen Rahmen, welcher sich jeder Gesichtsform druckfrei anpasst (Kennzeichnung 3 und 4 nach EN 166)



uvex i-lite

überzeugendes modernes Design mit flacher Scheibengeometrie

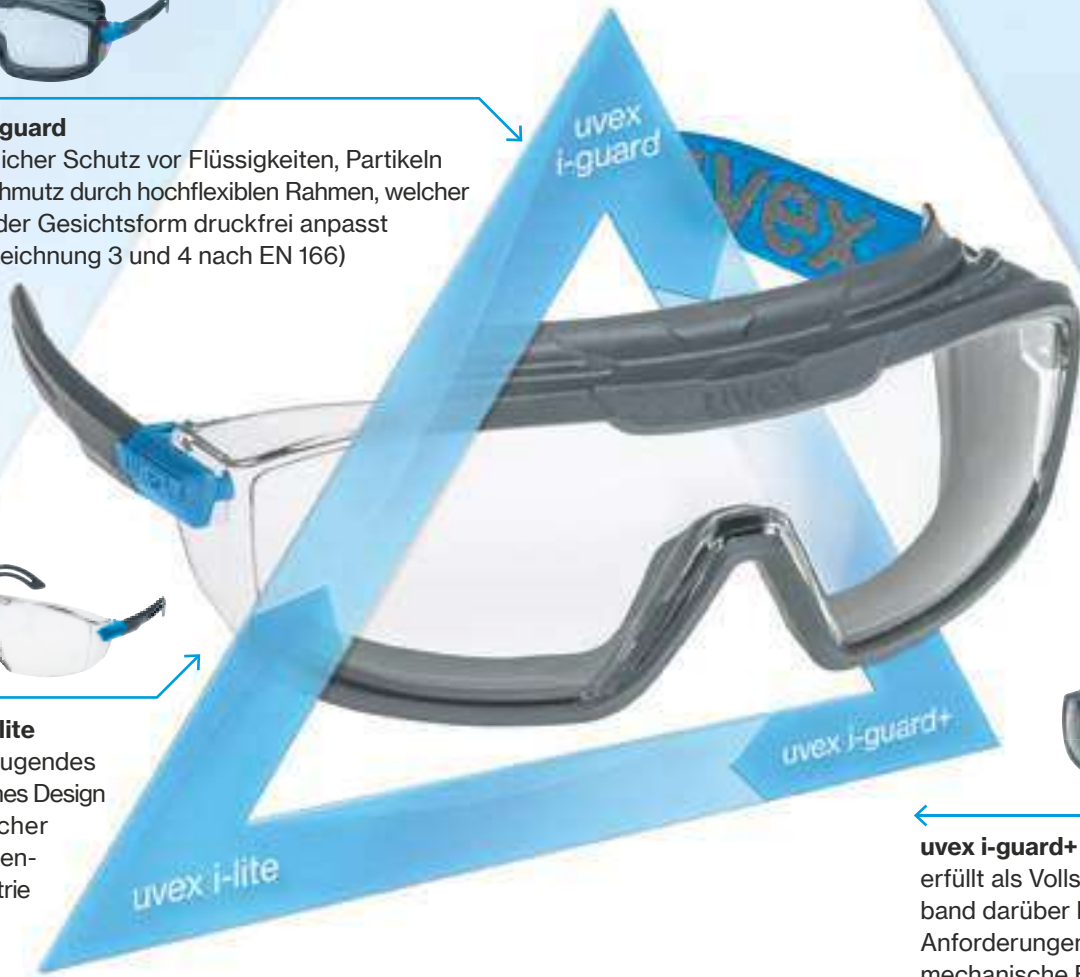

uvex i-guard+

erfüllt als Vollsichtbrille mit Kopfband darüber hinaus gehende Anforderungen sowie erhöhte mechanische Festigkeit

uvex i-range



reddot winner 2022

Die uvex i-range ist unser neues 3in1-Schutzbrillen Sortiment, welches eine flexible Auswahl des passenden Produkts für nahezu jeden Risiko- und Arbeitsbereich ermöglicht.



x-tended sideshield
für zusätzlichen Seitenschutz



Flaches Scheibendesign
für uneingeschränktes Sichtfeld



Mit bewährter **uvex supervision Beschichtungstechnologie** und UV400-Schutz



protecting planet

by using recycled material //
by using bio-based material

Verarbeitung recycelter und biobasierter Materialien zur Schonung von Ressourcen und Umwelt



Ergonomisch geformte Bügel
für perfekte Passform und sicheren Sitz ohne Druckstellen



**3-stufige Bügelneigungs-
verstellung** für individuelle Anpassung



Weiche, flexible Gesichtsauflage
aus nachhaltigen Materialien für universelle Passform



uvex i-guard+ kit ist individuell anpassbar für jeden Einsatz dank flexiblem Austausch von Bügel und Kopfband



uvex i-range planet
nachhaltig gefertigte Modelle aus
recyceltem, biobasiertem Material

Bügelbrillen

uvex i-range · uvex i-range planet



uvex i-range

- vielseitiges 3in1-Schutzbrillensortiment, welches eine flexible Auswahl für nahezu jeden Arbeitsbereich ermöglicht
- großes, flaches Scheibendesign für ein uneingeschränktes Sichtfeld
- x-tended sideshield bietet zusätzlichen Schutz im Seitenbereich
- mehrstufige Bügelneigungsverstellung ermöglicht ein hohes Maß an Individualisierung, um einen guten Sitz für alle Kopf- und Gesichtsformen zu gewährleisten
- ergonomisch geformte Bügel sorgen für sicheren Sitz ohne Druckstellen
- robuste Polycarbonat-Scheibe mit bewährter uvex supravision Beschichtungstechnologie – dauerhaft beschlagfreie und kratzfeste Scheibe

- UV400 – 100 % Schutz vor gefährlicher UV-Strahlung bis 400 nm
- nachhaltiger Vorteil: Scheiben und Kopfbänder können bei Bedarf ausgetauscht werden
- metallfrei
- uvex i-guard: weiche, flexible Gesichtsauflage, die sich dem Träger anpasst und so optimalen Schutz und Komfort bietet. Schützt auch vor Flüssigkeiten und Grobstaub (Kennzeichnung 3 und 4)
- uvex i-guard+: obige Eigenschaften zusammen mit erhöhter mechanischer Festigkeit
- uvex i-guard+ kit: dank flexiblem Austausch von Bügel und Kopfband, kann die Brille je nach Gefährdung am Arbeitsplatz als Bügelbrille oder Vollsichtbrille getragen werden



red dot winner 2022



Mehr Informationen auf uvex-safety.com/de/irange

uvex i-range	uvex i-lite	uvex i-lite planet	uvex i-lite	uvex i-guard	uvex i-guard planet	uvex i-guard
Art.-Nr.	9143265	9143295	9143281	9143266	9143296	9143282
Ersatzscheibe	9143255	-	-	9143255	-	-
Ausführung	uvex supravision excellence	uvex supravision excellence	uvex supravision excellence	uvex supravision excellence	uvex supravision excellence	uvex supravision excellence
Norm	EN 166, EN 170	EN 166, EN 170	EN 166, EN 172	EN 166, EN 170	EN 166, EN 170	EN 166, EN 172
Tragkörper	anthrazit, blau W 166 F CE	anthrazit, jade W 166 F CE	anthrazit, lime W 166 F CE	anthrazit, blau W 166 34 F CE	anthrazit, jade W 166 34 F CE	anthrazit, lime W 166 34 F CE
Scheibe	PC farblos UV400 2C-1,2 W1 FKN CE	PC farblos UV400 2C-1,2 W1 FKN CE	PC grau 23% UV400 5-2,5 W1 FKN CE	PC farblos UV400 2C-1,2 W1 FKN CE	PC farblos UV400 2C-1,2 W1 FKN CE	PC grau 23% UV400 5-2,5 W1 FKN CE
Gewicht	32 g	32 g	32 g	48 g	48 g	48 g
Bestellmengenschritte	10 ST	10 ST	10 ST	8 ST	8 ST	8 ST

uvex i-range	uvex i-guard+	uvex i-guard+ planet	uvex i-guard+	uvex i-guard+ kit
Art.-Nr.	9143267	9143297	9143283	9143300
Ersatzscheibe	9143255	-	-	9143255
Ersatzkopfband	9143011	9143013	-	9143011
Ausführung	uvex supravision excellence	uvex supravision excellence	uvex supravision excellence	uvex supravision excellence
Norm	EN 166, EN 170	EN 166, EN 170	EN 166, EN 172	EN 166, EN 170
Tragkörper	anthrazit, blau W 166 34 B CE	anthrazit, jade W 166 34 B CE	anthrazit, lime W 166 34 B CE	anthrazit, blau W 166 34 B CE
Scheibe	PC farblos UV400 2C-1,2 W1 BKN CE	PC farblos UV400 2C-1,2 W1 BKN CE	PC grau 23% UV400 5-2,5 W1 BKN CE	PC farblos UV400 2C-1,2 W1 BKN CE
Gewicht	50 g	50 g	50 g	56 g
Bestellmengenschritte	8 ST	8 ST	8 ST	8 ST

MADE IN GERMANY

uvex

stylish. safe. sustainable.

Designed to recycle

Durch eine neuartige Produktionstechnologie kann die uvex pure-fit vollautomatisiert, aus nur einem Material und ohne zusätzliche Montage hergestellt werden.

Sie besteht komplett aus Polycarbonat und ist somit – genau wie die Produktverpackung – zu 100 % recyclebar.

Damit ist die uvex pure-fit eine extrem nachhaltige Lösung.

Nicht nur innovativ sondern auch komfortabel: Diese Schutzbrille zeichnet sich durch extreme Leichtigkeit aus. Die flexiblen Bügel passen sich perfekt jeder Kopfform an und sorgen für einen sicheren Halt.

Die uvex pure-fit gibt es in zwei verschiedenen Varianten: unbeschichtet und natürlich auch als beschichtete Version mit der bewährten uvex supravision Beschichtungstechnologie.



uvex pure-fit



Rahmenloses und innovatives Scheibendesign für beste, uneingeschränkte Sicht



Flexible Bügel für perfekte Passform und sicheren Halt ohne Druckstellen

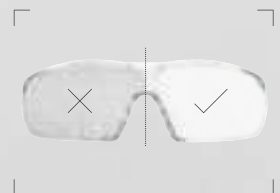

Mit bewährter uvex supravision Beschichtungstechnologie oder unbeschichtet – aber immer mit UV400-Schutz



Bügelbrillen

uvex pure-fit



QR-Code scannen für weitere Informationen.
uvex-safety.com/de/purefit

x-tended sideshield für zusätzlichen Seitenschutz



reduced to the max – sortenreine, ultraleichte Schutzbrille aus Polycarbonat mit nur 19 Gramm



100% recyclebar



9145014



9145265

uvex pure-fit



- reduced to the max – sortenreine, ultraleichte Schutzbrille mit innovativem Bügelkonzept und nur 19 Gramm Gewicht
- rahmenloses Scheibendesign für ein weites Sichtfeld
- x-tended sideshield bietet zusätzlichen Schutz im Seitenbereich
- flexible Bügel ermöglichen perfekte Passform und sicheren Halt ohne Druckstellen
- anatomisch geformte Nasenauflage für ganztägigen Tragekomfort
- robuste Polycarbonat-Scheibe mit bewährter uvex supravision Beschichtungstechnologie – dauerhaft beschlagfreie und kratzfeste Scheibe
- UV400 – 100% Schutz vor gefährlicher UV-Strahlung bis 400 nm
- metallfrei

uvex pure-fit		
Art.-Nr.	9145014	9145265
Ausführung	unbeschichtet	uvex supravision excellence
Norm	EN 166, EN 170	EN 166, EN 170
Tragkörper	transparent	transparent
	W 166 FT CE	W 166 FT CE
Scheibe	PC farblos	PC farblos
	UV400	UV400
	2C-1,2 W1 FT CE	2C-1,2 W1 FTKN CE
Gewicht	19 g	19 g
Bestellmengenschritte	75 ST	75 ST



protecting planet

by creating recyclable products

MADE IN GERMANY

uvex

strong.
sporty.
functional.

eXXtrem cooler Look
dynamisches, ansprechendes
Rahmendesign

maXXimaler Komfort
ergonomisch geformte Bügel mit
weichen Bügelenden für komfor-
tablen und sicheren Halt

fleXXible Nasenauflage
für rutsicheren und
druckfreien Sitz

eXXzellente Sicht
dank bewährter uvex supravision
Beschichtungstechnologie
und UV400-Schutz



uvex suXXeed

eXXtra Schutz
vor Partikeln, Schmutz und
Staub bietet der optionale
Zusatzrahmen



Bügelbrillen

uvex suXXeed · uvex suXXeed guard

uvex suXXeed schützt Sie den ganzen Arbeitstag und in nahezu jeder Situation.

Der dynamische Look, die perfekt abschließende Rahmengenometrie und die angenehm sitzenden Bügel lassen keine Wünsche offen – Trageakzeptanz, Komfort und Schutz sind garantiert.

Selbst bei starken körperlichen Tätigkeiten und schweißtreibenden Arbeiten, bleibt die uvex suXXeed wo sie sein soll: vor Ihren Augen, zu Ihrem Schutz. Die weiche, flexible Nasenauflage sorgt für einen angenehmen, rutschsicheren Halt.

Sollten Sie noch mehr Schutz vor Staub und Schmutz benötigen, können Sie einfach die uvex suXXeed mittels eines Zusatzrahmens upgraden.



9181265



9181180



9181281



Zubehör: 9181001
Zusatzrahmen für uvex suXXeed



QR-Code scannen für weitere Informationen.
uvex-safety.com/de/suxxeed-brille

uvex suXXeed

- sportliche Schutzbrille mit dynamischem Design, das anspricht
- ergonomisch geformte Bügel mit weichen Bügelenden sorgen für komfortablen, sicheren Halt ohne Druckstellen
- weiche, flexible Nasenaufgabe passt sich dem Träger an und sorgt für rutschsicheren und druckfreien Sitz
- UV400 – 100 % Schutz vor gefährlicher UV-Strahlung bis 400 nm

- robuste Polycarbonat-Scheibe mit bewährter uvex supravision Beschichtungstechnologie – dauerhaft beschlagfreie und kratzfeste Scheibe
- optionaler Zusatzrahmen bietet zusätzlichen Schutz vor Partikeln, Schmutz und Staub
- nachhaltiger Vorteil: Scheiben können bei Bedarf ausgetauscht werden
- metallfrei



uvex suXXeed	uvex suXXeed guard		Zusatzrahmen
Art.-Nr.	9181265	9181180	9181281
Ersatzscheibe	9181255	9181255	–
Ausführung	uvex supravision excellence	uvex supravision excellence	uvex supravision excellence
Norm	EN 166, EN 170	inkl. Zusatzrahmen EN 166, EN 170	Sonnenschutz EN 166, EN 172
Tragkörper	anthrazit, blau W 166 FT CE	anthrazit, blau W 166 FT CE	anthrazit, lime W 166 FT CE
Scheibe	PC farblos UV400 2C-1,2 W1 FTKN CE	PC farblos UV400 2C-1,2 W1 FTKN CE	PC grau 23% UV400 5-2,5 W1 FTKN CE
Gewicht	27 g	32 g	27 g
Bestellmengenschritte	10 ST	10 ST	10 ST
			Zusatzrahmen für uvex suXXeed 5 g 20 ST

uvex fitting guide

Praktische Tipps für den perfekten Sitz Ihrer uvex Schutzbrille

Das Tragen einer beliebigen Schutzbrille reicht nicht aus, um Ihre Augen zu schützen. Wenn Ihre Schutzbrille schlecht oder falsch sitzt, setzen Sie sich einem höheren Verletzungsrisiko aus. Kopf- und Gesichtsformen sind sehr unterschiedlich, so dass es unmöglich ist, eine Brille zu finden, die für alle passt. Wenn Sie eine neue Schutzbrille anprobieren, verwenden Sie diesen Leitfaden und prüfen Sie die Beschreibungen und Materialien der Brillen.



normale Kopfform

schmale Kopfform

breite Kopfform

Die richtige Modellauswahl

Achten Sie auf:

- eine hervorragende Passform und Augenabdeckung
- ein gutes Sichtfeld
- Einstellungen, die die Passform verbessern



Wählen Sie das Modell, das am besten zu Ihnen und Ihrem Arbeitsbereich passt. Die Form und der Sitz der Brille haben einen Einfluss auf die Sicht, den Schutz und Tragekomfort der Brille.

Checkliste

- 1 Keine unangenehmen Druckstellen an der Seite des Kopfes oder hinter den Ohren.
- 2 Die Nasenauflage ist bequem und liegt an der Nase an, ohne zu drücken.
- 3 Sie sollten in alle Richtungen sehen können, ohne dass es zu größeren Einschränkungen kommt.
- 4 Das Gesamtgewicht der Schutzbrille wird gleichmäßig verteilt.
- 5 Die Brille liegt eng an Ihrem Gesicht an, ohne Ihre Wimpern zu berühren. Der Abstand zwischen Brille und Ihrem Gesicht sollte maximal 6–8mm betragen.
- 6 Die Brille bleibt an ihrem Platz, wenn Sie Ihren Kopf von vorne nach hinten bewegen und zur Seite neigen.





Bügelbrillen

uvex i-5 · uvex i-5 guard



9183065
9183415
9183265



9183180



9183064



9183223



9183281



Weitere Infos finden Sie unter
uvex-safety.com/de/i5
(oder durch scannen des QR Codes.)

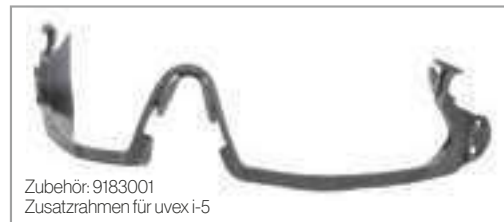

Zubehör: 9183001
Zusatzrahmen für uvex i-5

uvex i-5

- sportliche Premium-Schutzbrille mit einer Vielzahl an Features und Anpassungsmöglichkeiten
- x-tended eyeshield: Soft-Seal-Rahmen-Technologie umschließt die Stirn und bietet Schutz vor eindringenden Partikeln
- x-tended sideshield bietet zusätzlichen Schutz im Seitenbereich
- ergonomisch geformte Bügel mit mehrstufiger Bügelneigungs- und Längenverstellung ermöglichen ein hohes Maß an Individualisierung, um einen guten Sitz für alle Kopf- und Gesichtsformen zu gewährleisten
- weiche Bügelenden sorgen für komfortablen, sicheren Halt ohne Druckstellen
- weiche, flexible Nasenauflage passt sich dem Träger an und sorgt für rutschsicheren und druckfreien Sitz
- robuste Polycarbonat-Scheibe mit bewährter uvex supravision Beschichtungstechnologie – dauerhaft beschlagfreie und kratz feste Scheibe
- UV400 – 100 % Schutz vor gefährlicher UV-Strahlung bis 400 nm
- optionaler Zusatzrahmen bietet zusätzlichen Schutz vor Partikeln, Schmutz und Staub
- metallfrei



reddot winner 2020



uvex i-5				uvex i-5 guard
Art.-Nr.	9183065	9183265	9183415	9183180
Ausführung	uvex supravision sapphire	uvex supravision excellence	uvex supravision ETC	uvex supravision excellence inkl. Zusatzrahmen
Norm	EN 166, EN 170	EN 166, EN 170	EN 166, EN 170	EN 166, EN 170
Tragkörper	anthrazit, blau W 166 FT CE	anthrazit, blau W 166 FT CE	anthrazit, blau W 166 FT CE	anthrazit, blau W 166 FT CE
Scheibe	PC farblos UV400 2C-1,2 W1 FTK CE	PC farblos UV400 2C-1,2 W1 FTKN CE	PC farblos UV400 2C-1,2 W1 FTKN CE	PC farblos UV400 2C-1,2 W1 FTKN CE
Gewicht	29 g	29 g	29 g	35 g
Bestellmengenschritte	10 ST	10 ST	10 ST	10 ST

uvex i-5				Zusatzrahmen
Art.-Nr.	9183064	9183223	9183281	9183001
Ausführung	uvex supravision excellence Sonnenschutz	uvex supravision excellence Sonnenschutz	uvex supravision excellence Sonnenschutz	Zusatzrahmen für uvex i-5
Norm	EN 166, EN 172	EN 166, EN 172	EN 166, EN 172	
Tragkörper	weiß, schwarz W 166 FT CE	weiß, schwarz W 166 FT CE	anthrazit, lime W 166 FT CE	anthrazit
Scheibe	PC CBR65 UV400 5-1,4 W1 FTKN CE	PC CBR23 UV400 5-2,5 W1 FTKN CE	PC grau 23% UV400 5-2,5 W1 FTKN CE	
Gewicht	29 g	29 g	29 g	6 g
Bestellmengenschritte	10 ST	10 ST	10 ST	20 ST

MADE IN GERMANY

Bügelbrillen

uvex x-fit pro · uvex x-fit pro guard



9199247



9199245



9199680



9199277

uvex x-fit pro

- funktionale, modulare Schutzbrille mit umfangreichem Zubehör
- ergonomisch geformte Bügel mit weichen Bügelenden sorgen für komfortablen, sicheren Halt ohne Druckstellen
- Anpassung an jede Kopf- und Gesichtsform durch den uvex Comfort Slider – mehrstufige Bügelneigungsverstellung ermöglicht individuelle, komfortable Trageposition
- modulares System ermöglicht Anbringen von funktionellem Zubehör, das die Einsatzfähigkeit erhöht
- weiche, flexible Nasenauflage passt sich dem Träger an und sorgt für rutschsicheren und druckfreien Sitz
- robuste Polycarbonat-Scheibe mit bewährter uvex supravision Beschichtungstechnologie – dauerhaft beschlagfreie und kratzfeste Scheibe
- UV400 – 100 % Schutz vor gefährlicher UV-Strahlung bis 400 nm
- optionaler Zusatzrahmen bietet zusätzlichen Schutz vor Partikeln, Schmutz und Staub
- metallfrei

uvex x-fit pro			uvex x-fit pro guard	
Art.-Nr.	9199247	9199245	9199680	9199277
Ausführung	uvex supravision excellence ohne Slider	uvex supravision excellence	uvex supravision excellence ohne Slider, inkl. Zusatzrahmen	uvex supravision excellence Sonnenschutz, ohne Slider
Norm	EN 166, EN 170	EN 166, EN 170	EN 166, EN 170	EN 166, EN 172
Tragkörper	blau, anthrazit	blau, anthrazit	blau, anthrazit	anthrazit, hellgrau
	W 166 FT CE	W 166 FT CE	W 166 FT CE	W 166 FT CE
Scheibe	PC farblos	PC farblos	PC farblos	PC grau 23%
	UV400	UV400	UV400	UV400
	2C-1,2 W1 FTKN CE	2C-1,2 W1 FTKN CE	2C-1,2 W1 FTKN CE	5-2,5 W1 FTKN CE
Gewicht	24 g	28 g	30 g	24 g
Bestellmengenschritte	10 ST	10 ST	10 ST	10 ST

MADE IN GERMANY 



Bügelbrillen

uvex x-fit · uvex x-fit guard



9199285
9199085



9199265
9199415



9199180



9199286



9199280



Zubehör: 9199001
Zusatzrahmen für uvex x-fit und uvex x-fit pro



Zubehör: 9958023
Kopfband für uvex x-fit und uvex x-fit pro

uvex x-fit

- klassische Schutzbrille mit gut abschließender Passform und diversen Erweiterungsmöglichkeiten
- rahmenloses Scheibendesign für ein weites Sichtfeld
- optionaler Comfort Slider bietet Anpassung an jede Kopf- und Gesichtsform - mehrstufige Bügelneigungsverstellung ermöglicht individuelle, komfortable Trageposition
- modulares System ermöglicht Anbringen von funktionellem Zubehör, das die Einsatzfähigkeit erhöht
- anatomisch geformte Nasenauflage für ganztägigen Tragekomfort
- robuste Polycarbonat-Scheibe mit bewährter uvex supravision Beschichtungstechnologie – dauerhaft beschlagfreie und kratzfeste Scheibe
- UV400 – 100 % Schutz vor gefährlicher UV-Strahlung bis 400 nm
- optionaler Zusatzrahmen bietet zusätzlichen Schutz vor Partikeln, Schmutz und Staub
- metallfrei

uvex x-fit					uvex x-fit guard		
Art.-Nr.	9199085	9199285	9199265	9199415	9199180	9199286	9199280
Ausführung	uvex supravision sapphire	uvex supravision excellence	uvex supravision excellence	uvex supravision ETC	uvex supravision excellence inkl. Zusatzrahmen	uvex supravision kontraststeigernd	uvex supravision excellence Sonnenschutz
Norm	EN 166, EN 170	EN 166, EN 170	EN 166, EN 170	EN 166, EN 170	EN 166, EN 170	EN 166, EN 170	EN 166, EN 172
Tragkörper	grau transluzent W 166 FT CE	grau transluzent W 166 FT CE	blau transluzent W 166 FT CE	blau transluzent W 166 FT CE	grau transluzent W 166 FT CE	grau transluzent W 166 FT CE	grau transluzent W 166 FT CE
Scheibe	PC farblos UV400 2C-1,2 W1 FTK CE	PC farblos UV400 2C-1,2 W1 FTKN CE	PC farblos UV400 2C-1,2 W1 FTKN CE	PC farblos UV400 2C-1,2 W1 FTKN CE	PC farblos UV400 2C-1,2 W1 FTKN CE	PC amber UV400 2C-1,2 W1 FTKN CE	PC grau 23 % UV400 5-2,5 W1 FTKN CE
Gewicht	23 g	23 g	23 g	23 g	23 g	23 g	23 g
Bestellmengenschritte	10 ST	10 ST	10 ST	10 ST	10 ST	10 ST	10 ST

	Zusatzrahmen	uvex x-fit pro Kopfband
Art.-Nr.	9199001	9958023
Ausführung	Zusatzrahmen für uvex x-fit und uvex x-fit pro	zum Montieren an uvex x-fit und uvex x-fit pro, metallfrei
Farbe	schwarz	schwarz
Bestelleinheit/ Bestellmengenschritte	20 ST	10 ST

Bügelbrillen

uvex sportstyle · uvex sportstyle planet



uvex sportstyle

- sportliche, leichte Schutzbrille mit konturierter Scheibe für hervorragende Passform bei schmalen wie breiteren Gesichtern
- Kombination aus weicher Polsterung im Stirnbereich und ergonomisch geformten Bügeln mit weichen Bügelenden sorgt für komfortablen, sicheren Halt ohne Druckstellen
- weiche, verstellbare Nasenauflage ermöglicht Anpassung der Brille an den Träger und sorgt für angenehmen, rutschsicheren und druckfreien Sitz
- robuste Polycarbonat-Scheibe mit bewährter uvex supravision Beschichtungstechnologie – dauerhaft beschlagfrei und kratzfeste Scheibe
- UV400 – 100 % Schutz vor gefährlicher UV-Strahlung bis 400 nm
- nachhaltiger Vorteil: Scheiben können bei Bedarf ausgetauscht werden

uvex sportstyle	uvex sportstyle planet		uvex sportstyle planet		uvex sportstyle planet	
Art.-Nr.	9193080	9193265	9193295	9193415	9193376	9193395
Ersatzscheibe	-	-	-	-	9193255	-
Ausführung	uvex supravision plus Oil & Gas	uvex supravision excellence	uvex supravision excellence	uvex supravision ETC	uvex supravision extreme	uvex supravision extreme
Norm	EN 166, EN 170	EN 166, EN 170	EN 166, EN 170	EN 166, EN 170	EN 166, EN 170	EN 166, EN 170
Tragkörper	schwarz, grau W 166 FT CE	schwarz, lime W 166 FT CE	beige, grün W 166 FT CE	anthrazit, blau W 166 FT CE	schwarz, petrol W 166 FT CE	anthrazit, jade W 166 FT CE
Scheibe	PC farblos UV400 2C-1,2 W1 FTKN CE	PC farblos UV400 2C-1,2 W1 FTKN CE	PC farblos (massenbilanziert) UV400 2C-1,2 W1 FTKN CE	PC farblos UV400 2C-1,2 W1 FTKN CE	PC farblos UV400 2C-1,2 W1 FTKN CE	PC farblos (massenbilanziert) UV400 2C-1,2 W1 FTKN CE
Gewicht	23 g	23 g	23 g	23 g	23 g	23 g
Bestellmengenschritte	10 ST	10 ST	10 ST	10 ST	10 ST	10 ST

uvex sportstyle	uvex sportstyle planet		uvex sportstyle planet		uvex sportstyle planet	
Art.-Nr.	9193838	9193064	9193223	9193280	9193885	9193880
Ausführung	uvex supravision AR superentspiegelte Scheiben	uvex supravision extreme Sonnenschutz	uvex supravision extreme Sonnenschutz	uvex supravision extreme Sonnenschutz	innenseitig beschlagfrei Sonnenschutz, Silberspiegel	uvex supravision variomatic selbsttönende Scheiben
Norm	EN 166, EN 170	EN 166, EN 172	EN 166, EN 172	EN 166, EN 172	EN 166, EN 172	EN 166, EN 170
Tragkörper	schwarz, blau W 166 FT CE	weiß, schwarz W 166 FT CE	weiß, schwarz W 166 FT CE	weiß, schwarz W 166 FT CE	schwarz, grau W 166 FT CE	schwarz, anthrazit W 166 FT CE
Scheibe	PC farblos UV400 2C-1,2 W1 FT CE	PC CBR65 UV400 5-1,4 W1 FTKN CE	PC CBR23 UV400 5-2,5 W1 FTKN CE	PC grau 23 % UV400 5-2,5 W1 FTKN CE	PC Silberspiegel grau UV400 5-3,1 W1 FTN CE	PC leicht grün UV400 2-1,2 W1 FTKN CE
Gewicht	23 g	23 g	23 g	23 g	23 g	23 g
Bestellmengenschritte	10 ST	10 ST	10 ST	10 ST	10 ST	ST

MADE IN GERMANY



Bügelbrillen

uvex pheos cx2



► Auch als Vollsichtbrille verfügbar (siehe Seite 59)

uvex pheos cx2

- sportliche Schutzbrille mit hoher Trageakzeptanz
- x-tended eyeshield: Soft-Seal-Rahmen-Technologie umschließt die Stirn und bietet Schutz vor eindringenden Partikeln
- ergonomisch geformte Bügel mit weichen Bügelenden sorgen für komfortablen, sicheren Halt ohne Druckstellen weiche, flexible Nasenauflage passt sich dem Träger an und sorgt für rutschsicheren und druckfreien Sitz

- robuste Polycarbonat-Scheibe mit bewährter uvex supravision Beschichtungstechnologie – dauerhaft beschlagfreie und kratzfesteste Scheibe
- UV400 – 100 % Schutz vor gefährlicher UVA-Strahlung bis 400 nm
- metallfrei



uvex pheos cx2						
Art.-Nr.	9198275	9198257	9198258	9198256	9198415	9198261
Ausführung	uvex supravision sapphire	uvex supravision excellence	uvex supravision excellence	uvex supravision excellence	uvex supravision ETC	uvex supravision extreme
Norm	EN 166, EN 170	EN 166, EN 170	EN 166, EN 170	EN 166, EN 170	EN 166, EN 170	EN 166, EN 170
Tragkörper	blau, grau	blau, grau	rot, grau	schwarz, hellblau	anthrazit, blau	schwarz, hellblau
Scheibe	W 166 FT CE	W 166 FT CE	W 166 FT CE	W 166 FT CE	W 166 FT CE	W 166 FT CE
	PC farblos	PC farblos	PC farblos	PC farblos	PC farblos	PC farblos
	UV400	UV400	UV400	UV400	UV400	UV400
	2C-1,2 W1 FTK CE	2C-1,2 W1 FTKN CE	2C-1,2 W1 FTKN CE	2C-1,2 W1 FTKN CE	2C-1,2 W1 FTKN CE	2C-1,2 W1 FTKN CE
Gewicht	28 g	28 g	28 g	28 g	28 g	28 g
Bestellmengenschritte	10 ST	10 ST	10 ST	10 ST	10 ST	10 ST

uvex pheos cx2						
Art.-Nr.	9198285	9198064	9198223	9198237	9198230	9198885
Ausführung	uvex supravision excellence	uvex supravision excellence	uvex supravision excellence	uvex supravision excellence	uvex supravision excellence	innenseitig beschlagfrei
	kontraststeigernd	Sonnenschutz	Sonnenschutz	Sonnenschutz	Sonnenschutz	Sonnenschutz, Silberspiegel
Norm	EN 166, EN 170	EN 166, EN 172	EN 166, EN 172	EN 166, EN 172	EN 166, EN 172	EN 166, EN 172
Tragkörper	schwarz, gelb	weiß, schwarz	weiß, schwarz	weiß, schwarz	weiß, schwarz	blau, grau
	W 166 FT CE	W 166 FT CE	W 166 FT CE	W 166 FT CE	W 166 FT CE	W 166 FT CE
Scheibe	PC amber	PC CBR65	PC CBR23	PC grau 23 %	PC grau 12%	PC Silberspiegel grau
	UV400	UV400	UV400	UV400	UV400	UV400
	2C-1,2 W1 FTKN CE	5-1,4 W1 FTKN CE	5-2,5 W1 FTKN CE	5-2,5 W1 FTKN CE	5-3,1 W1 FTKN CE	5-3,1 W1 FTN CE
Gewicht	28 g	28 g	28 g	28 g	28 g	28 g
Bestellmengenschritte	10 ST	10 ST	10 ST	10 ST	10 ST	10 ST

MADE IN GERMANY

Bügelbrillen

uvex pheos · uvex pheos guard



9192080



9192485



9192385



9192180



9192225



9192415



9192281



9192215



9192280



9192881

uvex pheos

- sportliche, zeitlose Schutzbrille; rahmenlos für ein extragroßes Sichtfeld
- ergonomisch geformte Bügel mit weichen Bügelenden sorgen für komfortablen, sicheren Halt ohne Druckstellen
- anatomisch geformte Nasenauflage für ganztägigen Tragekomfort
- robuste Polycarbonat-Scheibe mit bewährter uvex supravision Beschichtungstechnologie – dauerhaft beschlagfrei und kratzfeste Scheibe
- UV400 – 100 % Schutz vor gefährlicher UV-Strahlung bis 400 nm

- optionaler Zusatzrahmen bietet zusätzlichen Schutz vor Partikeln, Schmutz und Staub
- optionales Kopfband hält die Brille bei anspruchsvollen Arbeiten in Position
- als Standardgröße oder schmale Variante erhältlich
- passend für uvex IES
- metallfrei

uvex pheos				uvex pheos CB		
Art.-Nr.	9192080	9192225	9192215	9192485	9192415	9192280
Ausführung	uvex supravision plus Standardgröße Oil & Gas	uvex supravision excellence Standardgröße	uvex supravision excellence Standardgröße	uvex supravision excellence Standardgröße "Asian fit" gem. Prüfkopf 2M, ISO 18526-4:2020	uvex supravision ETC Standardgröße	uvex supravision extreme Standardgröße
Norm	EN 166, EN 170	EN 166, EN 170	EN 166, EN 170	EN 166, EN 170	EN 166, EN 170	EN 166, EN 170
Tragkörper	schwarz, grau W 166 FT CE	schwarz, grün W 166 FT CE	hellgrau, grau W 166 FT CE	schwarz, grau W 166 FT CE	anthrazit, blau W 166 FT CE	schwarz, grau W 166 FT CE
Scheibe	PC farblos UV400 2C-1,2 W1 FTKN CE	PC farblos UV400 2C-1,2 W1 FTKN CE	PC farblos UV400 2C-1,2 W1 FTKN CE	PC farblos UV400 2C-1,2 W1 FTKN CE	PC farblos UV400 2C-1,2 W1 FTKN CE	PC farblos UV400 2C-1,2 W1 FTKN CE
Gewicht	29 g	29 g	29 g	30 g	29 g	29 g
Bestellmengenschritte	10 ST	10 ST	10 ST	10 ST	10 ST	10 ST

uvex pheos				uvex pheos guard	
Art.-Nr.	9192385	9192285	9192281	9192881	9192180
Ausführung	uvex supravision excellence Standardgröße, kontraststeigernd	uvex supravision excellence Standardgröße, Sonnenschutz	uvex supravision extreme Standardgröße, Sonnenschutz	innenseitig beschlagfrei Standardgröße, Sonnenschutz, Silberspiegel	uvex supravision extreme Standardgröße, inkl. Zusatz- rahmen und Kopfband
Norm	EN 166, EN 170	EN 166, EN 172	EN 166, EN 172	EN 166, EN 172	EN 166, EN 170
Tragkörper	schwarz, gelb W 166 FT CE	schwarz, grau W 166 FT CE	schwarz, grau W 166 FT CE	hellgrau, grau W 166 FT CE	schwarz, grau W 166 FT CE
Scheibe	PC amber UV400 2C-1,2 W1 FTKN CE	PC grau 23 % UV400 5-2,5 W1 FTKN CE	PC grau 23 % UV400 5-2,5 W1 FTKN CE	PC Silberspiegel grau UV400 5-1,7 W1 FTN CE	PC farblos UV400 2C-1,2 W1 FTKN CE
Gewicht	29 g	29 g	29 g	29 g	46 g
Bestellmengenschritte	10 ST	10 ST	10 ST	10 ST	10 ST

MADE IN GERMANY

Bügelbrillen

uvex pheos s · uvex pheos s guard



9192725



9192785



9192282



9192283



9192680



Zubehör: 9192001 / 9192002
Zusatzrahmen uvex pheos / uvex pheos s



Zubehör: 9958020
Kopfband uvex pheos / uvex pheos s

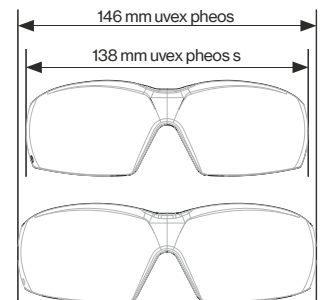

	uvex pheos s			uvex pheos s guard	
Art.-Nr.	9192725	9192785	9192282	9192283	9192680
Ausführung	uvex supravision excellence schmale Variante	uvex supravision excellence schmale Variante	uvex supravision extreme schmale Variante	uvex supravision extreme schmale Variante, Sonnenschutz	uvex supravision extreme schmale Variante inkl. Zusatzrahmen und Kopfband
Norm	EN 166, EN 170	EN 166, EN 170	EN 166, EN 170	EN 166, EN 172	EN 166, EN 170
Tragkörper	weiß, grün W 166 FT CE	anthrazit, grau W 166 FT CE	schwarz, grau W 166 FT CE	schwarz, grau W 166 FT CE	schwarz, grau W 166 FT CE
Scheibe	PC farblos UV400 2C-1,2 W1 FTKN CE	PC farblos UV400 2C-1,2 W1 FTKN CE	PC farblos UV400 2C-1,2 W1 FTKN CE	PC grau 23 % UV400 5-2,5 W1 FTKN CE	PC farblos UV400 2C-1,2 W1 FTKN CE
Gewicht	28 g	28 g	28 g	28 g	45 g
Bestellmengenschritte	10 ST	10 ST	10 ST	10 ST	10 ST

Zubehör			
Art.-Nr.	9192001	9192002	9958020
Ausführung	Zusatzrahmen für uvex pheos Standardgröße	Zusatzrahmen für uvex pheos s schmale Variante	Kopfband für uvex pheos und uvex pheos s
Farbe	schwarz	schwarz	grau, schwarz
Bestellmengenschritte	20 ST	20 ST	10 ST

MADE IN GERMANY 

Bügelbrillen

uvex i-3 · uvex i-3 guard



9190270
9190275



9190280
9190175



9190180



9190839
9190838



9190281
9190181



9190885



9190880

uvex i-3

- individuell einstellbare, multifunktionale Premium-Schutzbrille
- Kombination aus weicher Polsterung im Stirnbereich und ergonomisch geformten Bügeln mit weichen Bügelenden sorgt für komfortablen, sicheren Halt ohne Druckstellen
- mehrstufige Bügelneigungsverstellung ermöglicht ein hohes Maß an Individualisierung, um einen guten Sitz für alle Kopf- und Gesichtsformen zu gewährleisten
- weiche, verstellbare Nasenauflage ermöglicht Anpassung der Brille an den Träger und sorgt für angenehmen, rutschsicheren und druckfreien Sitz
- robuste Polycarbonat-Scheibe mit bewährter uvex supravision Beschichtungstechnologie – dauerhaft beschlagfreie und kratz feste Scheibe
- UV400 – 100 % Schutz vor gefährlicher UV-Strahlung bis 400 nm
- optionaler Zusatzrahmen bietet zusätzlichen Schutz vor Partikeln, Schmutz und Staub
- als Standardgröße oder schmale Variante erhältlich
- nachhaltiger Vorteil: Scheiben können bei Bedarf ausgetauscht werden
- metallfrei

uvex i-3					uvex i-3 guard
Art.-Nr.	9190270	9190175	9190275	9190280	9190180
Ersatzscheibe	-	-	9190258	9190258	9190258
Ausführung	uvex supravision sapphire Standardgröße	uvex supravision plus Standardgröße	uvex supravision excellence Standardgröße	uvex supravision excellence Standardgröße	uvex supravision excellence Standardgröße
Norm	EN 166, EN 170	EN 166, EN 170	EN 166, EN 170	EN 166, EN 170	EN 166, EN 170
Tragkörper	anthrazit, blau	schwarz, hellgrau	anthrazit, blau	schwarz, hellgrau	anthrazit, blau
Scheibe	PC farblos	PC farblos	PC farblos	PC farblos	PC farblos
	UV400	UV400	UV400	UV400	UV400
	2C-1,2 W1 FTK CE	2C-1,2 W1 FTKN CE	2C-1,2 W1 FTKN CE	2C-1,2 W1 FTKN CE	2C-1,2 W1 FTKN CE
Gewicht	30 g	30 g	30 g	30 g	36 g
Bestellmengenschritte	10 ST	10 ST	10 ST	10 ST	10 ST

uvex i-3						uvex i-3 guard
Art.-Nr.	9190839	9190838	9190181	9190281	9190885	9190880
Ausführung	uvex supravision AR Standardgröße	uvex supravision AR Standardgröße	uvex supravision plus Standardgröße	uvex supravision excellence Standardgröße	innenseitig beschlagfrei Standardgröße	uvex supravision variomatic Standardgröße
	superentspiegelte Scheiben	superentspiegelte Scheiben	Sonnenschutz, Oil & Gas	Sonnenschutz	Sonnenschutz, Silberspiegel	selbsttönende Scheiben
Norm	EN 166, EN 170	EN 166, EN 170	EN 166, EN 172	EN 166, EN 172	EN 166, EN 172	EN 166, EN 170
Tragkörper	schwarz, blau	schwarz, blau	schwarz, hellgrau	schwarz, hellgrau	schwarz, hellgrau	schwarz, anthrazit
Scheibe	PC farblos	PC farblos	PC grau 23 %	PC grau 23 %	PC Silberspiegel grau	PC leicht grün
	UV400	UV400	UV400	UV400	UV400	UV400
	2C-1,2 W1 FT CE	2C-1,2 W1 FT CE	5-2,5 W1 FTKN CE	5-2,5 W1 FTKN CE	5-3,1 W1 FTN CE	2-1,2 W1 FTKN CE
Gewicht	30 g	30 g	30 g	30 g	30 g	30 g
Bestellmengenschritte/Bestelleinheit	10 ST	ST	10 ST	10 ST	10 ST	ST

MADE IN GERMANY



Bügelbrillen

uvex i-3 s · uvex i-3 s guard



9190075



9190680



9190085



9190086



Zubehör: 9190001
Zusatzrahmen für uvex i-3 und uvex i-3 s

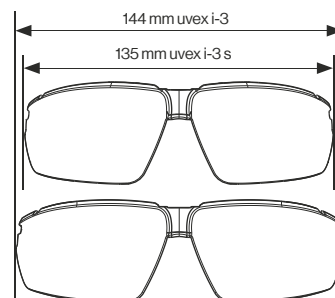

uvex i-3 s	uvex i-3 s guard			Zubehör	
Art.-Nr.	9190075	9190680	9190085	9190086	9190001
Ersatzscheibe	9190257	9190257			
Ausführung	uvex supravision excellence schmale Variante	uvex supravision excellence schmale Variante inkl. Zusatzrahmen	uvex supravision excellence schmale Variante kontraststeigernd	uvex supravision excellence schmale Variante Sonnenschutz	Zusatzrahmen für uvex i-3 und uvex i-3 s
Norm	EN 166, EN 170	EN 166, EN 170	EN 166, EN 170	EN 166, EN 172	
Tragkörper	anthrazit, lime	anthrazit, blau	anthrazit, gelb	blau, grau	schwarz
Scheibe	W 166 FT CE PC farblos UV400	W 166 FT CE PC farblos UV400	W 166 FT CE PC amber UV400	W 166 FT CE PC grau 23 % UV400	
Gewicht	2C-1,2 W1 FTKN CE 29 g	2C-1,2 W1 FTKN CE 35 g	2C-1,2 W1 FTKN CE 29 g	5-2,5 W1 FTKN CE 29 g	6 g
Bestellmengenschritte	10 ST	10 ST	10 ST	10 ST	20 ST

uvex Schutzbrillen

Ideal auch für schmale Gesichter

So individuell wie die Gesichter der Menschen, so unterschiedlich sind auch die Geometrien unserer Brillen. Diese Auswahl aus unserem Sortiment ist unter anderem ideal für schmale Gesichter geeignet.

Durch ihre optimale Passform und teilweise auch durch ihre Anpassbarkeit sitzen diese Schutzbrillen unterschiedlichen Kopfformen perfekt. Die Augen werden so jederzeit bestens vor Partikeln, Funken oder Staub geschützt.

uvex hat für jede Anforderung
die optimale Schutzbrille –
auch für schmale
Kopf- und Gesichtsformen.

uvex Bügelbrillen:



uvex pheos nxt 9128



uvex x-fit 9199



uvex sportstyle 9193



uvex pheos cx2 9198



uvex pheos s 9192



uvex i-3 s 9190



uvex i-works 9194

uvex Vollsichtbrillen:



uvex i-guard+ 9143



uvex pheos s guard 9192



uvex pheos cx2 sonic 9309





Bügelbrillen

uvex i-works



9194171



9194175



9194365



9194270



9194885

uvex i-works

- sportliche, robuste Schutzbrille, verfügbar mit verschiedenen Scheibentönungen
- ergonomisch geformte Bügel mit weichen Bügelenden sorgen für komfortablen, sicheren Halt ohne Druckstellen
- anatomisch geformte Nasenauflage für ganztägigen Tragekomfort
- robuste Polycarbonat-Scheibe mit bewährter uvex supravision Beschichtungstechnologie – dauerhaft beschlagfreie und kratzfeste Scheibe

- UV400 – 100 % Schutz vor gefährlicher UV-Strahlung bis 400 nm
- passend für uvex IES
- nachhaltiger Vorteil: Scheiben können bei Bedarf ausgetauscht werden
- metallfrei

uvex i-works	9194171	9194175	9194365	9194270	9194885
Art.-Nr.	9194171	9194175	9194365	9194270	9194885
Ersatzscheibe	9194255	9194255	-	-	-
Ausführung	uvex supravision excellence	uvex supravision excellence	uvex supravision excellence kontraststeigernd	uvex supravision excellence Sonnenschutz	innenseitig beschlagfrei Silberspiegel
Norm	EN 166, EN 170	EN 166, EN 170	EN 166, EN 170	EN 166, EN 172	EN 166, EN 172
Tragkörper	anthrazit, blau	anthrazit, grün	schwarz, gelb	anthrazit, grau	schwarz, grau
	W 166 FT CE	W 166 FT CE	W 166 FT CE	W 166 FT CE	W 166 FT CE
Scheibe	PC farblos	PC farblos	PC amber	PC grau 23 %	PC Silberspiegel grau
	UV400	UV400	UV400	UV400	UV400
	2C-1,2 W1 FTKN CE	2C-1,2 W1 FTKN CE	2C-1,2 W1 FTKN CE	5-2,5 W1 FTKN CE	5-1,7 W1 FTN CE
Gewicht	26 g	26 g	26 g	26 g	26 g
Bestellmengenschritte	10 ST	10 ST	10 ST	10 ST	10 ST

Schutzbrillen – passend zu Ihrer Corporate Identity

Augenschutz mit “Persönlichkeit”

Für einen unverwechselbaren Auftritt Ihres Teams: uvex Schutzbrillen bieten vielseitige Möglichkeiten zur individuellen Gestaltung – von der Bedruckung Ihres Firmenlogos auf dem Bügel bis hin zu Fassungen in Ihrer Unternehmensfarbe. So können Sie Ihre Schutzausrüstung perfekt auf Ihre Corporate Identity abstimmen.

Fassung in Firmenfarbe

„Ihre“ Brille auf den ersten Blick: die Fassung wird in Ihrer Firmenfarbe gestaltet.



Insert im Bügel

Dezent und individuell ist das Einbringen Ihres Firmennamens in der Weichkomponente des Bügels.

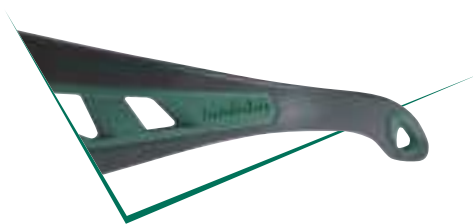

Tampondruck auf dem Bügel (1- bis 4-farbig)

Für den farbigen Logodruck auf dem Bügel empfiehlt sich das direkte Tampondruckverfahren.



Wie individuell darf's sein?

Wir beraten Sie gern persönlich über die technischen Möglichkeiten zur Individualisierung unserer Schutzbrillen.

- Bitte beachten Sie folgende Mindestbestellmengen:
- Tampondruck ab 500 Stück
- Kombination vorhandener Halbtteile (Scheibe und Bügel) ab 2.500 Stück (mit und ohne Tampondruck)
- Insert/eigene Firmenfarbe/individuelles Kopfband/ Lasergravur ab 5.000 Stück
- Individuelles Zubehör auf Anfrage

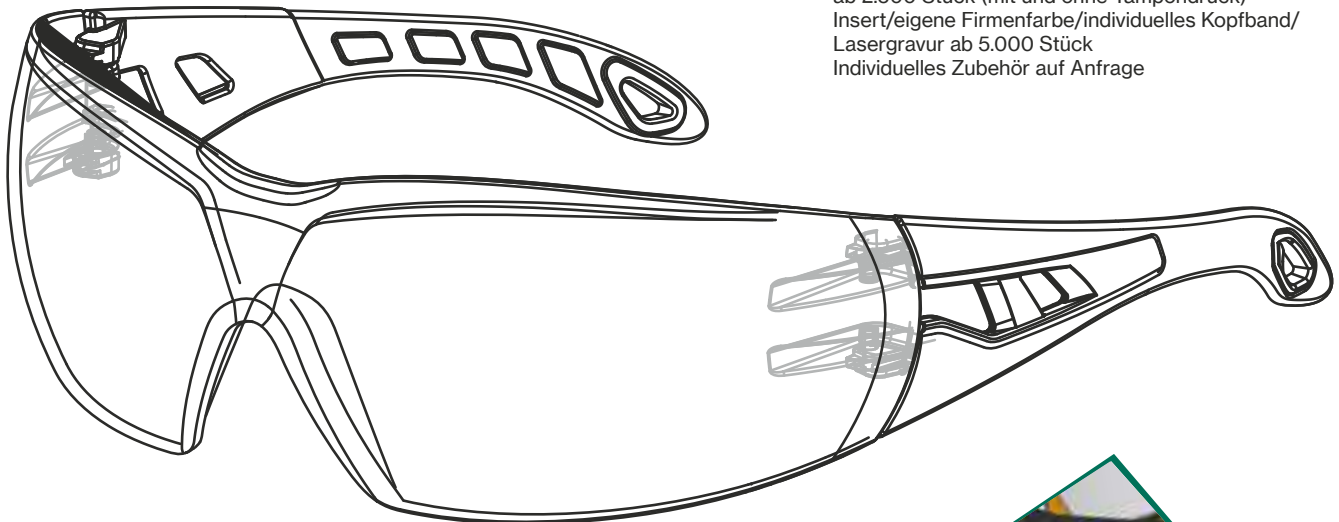

Individuelles Zubehör

Lassen Sie z. B. Brillenetuis mit Ihrem Logo bedrucken.



Lasergravur auf Scheibe

Auch mit individueller Lasergravur behält die Schutzbrille zu 100 % ihre Funktionalität.



Bestückung Kopfband

Brillen-Kopfbänder lassen sich individuell mit Ihrem Firmenlogo bestücken.

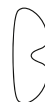

Bügelbrillen

uvex astrospec 2.0



9164065



9164187



9164285



9164275



9164276



9164246



Zubehör: 6109200
RX-Einsatz für uvex astrospec 2.0

uvex astrospec 2.0

- klassische Schutzbrille mit flachem Scheibendesign für ein weites Sichtfeld
- ergonomisch geformte Bügel mit mehrstufiger Bügelneigungsverstellung ermöglichen individuelle Anpassung der Brille, um einen guten Sitz für alle Kopf- und Gesichtsformen zu gewährleisten
- weiche Bügelenden sorgen für komfortablen, sicheren Halt ohne Druckstellen
- anatomisch geformte Nasenauflage für ganztägigen Tragekomfort
- robuste Polycarbonat-Scheibe mit bewährter uvex supravision Beschichtungstechnologie – dauerhaft beschlagfreie und kratzfeste Scheibe
- UV400 – 100 % Schutz vor gefährlicher UV-Strahlung bis 400 nm

uvex astrospec 2.0					uvex astrospec 2.0 CB		
Art.-Nr.	9164065	9164187	9164285	9164275	9164276	9164246	Zubehör
Ausführung	uvex supravision sapphire	uvex supravision plus	uvex supravision excellence	uvex supravision extreme	uvex supravision extreme "Asian fit" gem. Prüfkopf 2M	uvex supravision excellence	RX-Einsatz für uvex astrospec 2.0
Norm	EN 166, EN 170	EN 166, EN 170	EN 166, EN 170	EN 166, EN 170	ISO 18526-4:2020	Sonnenschutz	
Tragkörper	blau, hellblau	schwarz, grau	schwarz, lime	anthrazit, petrol	blau, hellblau	neonorange, schwarz	farblos
Scheibe	W 166 FT CE	W 166 FT CE	W 166 FT CE	W 166 FT CE	W 166 FT CE	W 166 FT CE	
Gewicht	42 g	42 g	42 g	42 g	43 g	42 g	6 g
Bestellmengenschritte	10 ST	10 ST	10 ST	10 ST	10 ST	10 ST	ST

Bügelbrillen

uvex super g



9172085



9172110
9172210



9172265



9172281

uvex super g

- sportliche, mit 18 g extrem leichte Schutzbrille mit innovativem Bügelkonzept für hohen Tragekomfort
- flexible Bügel mit weichen Bügelenden sorgen für komfortablen, sicheren Halt ohne Druckstellen
- weiche, flexible Nasenauflage sorgt für rutschsicheren und druckfreien Sitz
- robuste Polycarbonat-Scheibe mit bewährter uvex supravision Beschichtungstechnologie – dauerhaft beschlagfreie und kratzfeste Scheibe
- UV400 – 100 % Schutz vor gefährlicher UV-Strahlung bis 400 nm
- nachhaltiger Vorteil: Scheiben können bei Bedarf ausgetauscht werden
- metallfrei

uvex super g	9172085	9172110	9172210	9172265	9172281
Art.-Nr.	9172085	9172110	9172210	9172265	9172281
Ersatzscheibe	–	–	9172255	9172255	–
Ausführung	uvex supravision sapphire	uvex supravision plus	uvex supravision excellence	uvex supravision excellence	uvex supravision excellence
Norm	EN 166, EN 170	EN 166, EN 170	EN 166, EN 170	EN 166, EN 170	EN 166, EN 172
Tragkörper	grau-metallic, schwarz	farblos, grau	farblos, grau	navy blue, weiß	anthrazit, lime
Scheibe	PC farblos	PC farblos	PC farblos	PC farblos	PC grau 23 %
	UV400	UV400	UV400	UV400	UV400
	2C-1,2 W1 FTK CE	2C-1,2 W1 FTKN CE	2C-1,2 W1 FTKN CE	2C-1,2 W1 FTKN CE	5-2,5 W1 FTKN CE
Gewicht	18 g	18 g	18 g	18 g	18 g
Bestellmengenschritte	10 ST	10 ST	10 ST	10 ST	10 ST

MADE IN GERMANY 

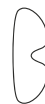

Bügelbrillen

uvex super fit



9178065
9178265



9178185



9178315



9178415



9178286

uvex super fit

- sportliche, leichte Schutzbrille mit schlanken, flachen Bügeln, die hohe Kompatibilität mit anderer PSA ermöglichen
- Kombination aus weicher Polsterung im Stirnbereich und ergonomisch geformten Bügeln mit weichen Bügelenden sorgt für komfortablen, sicheren Halt ohne Druckstellen
- weiche, verstellbare Nasenauflage ermöglicht Anpassung der Brille an den Träger und sorgt für angenehmen, rutschsicheren und druckfreien Sitz
- robuste Polycarbonat-Scheibe mit bewährter uvex supravision Beschichtungstechnologie – dauerhaft beschlagfreie und kratzfesteste Scheibe
- UV400 – 100 % Schutz vor gefährlicher UV-Strahlung bis 400 nm
- nachhaltiger Vorteil: Scheiben können bei Bedarf ausgetauscht werden

uvex super fit						
Art.-Nr.	9178065	9178185	9178265	9178315	9178415	9178286
Ersatzscheibe	-	-	9172255	9172255	-	-
Ausführung	uvex supravision sapphire	uvex supravision plus	uvex supravision excellence	uvex supravision excellence	uvex supravision ETC	uvex supravision excellence
Norm	EN 166, EN 170	EN 166, EN 170	EN 166, EN 170	EN 166, EN 170	EN 166, EN 170	EN 166, EN 172
Tragkörper	navy blue, weiß	schwarz, weiß	navy blue, weiß	weiß, lime	weiß, grau	schwarz, weiß
Scheibe	W 166 FT CE	W 166 FT CE	W 166 FT CE	W 166 FT CE	W 166 FT CE	W 166 FT CE
	PC farblos	PC farblos	PC farblos	PC farblos	PC farblos	PC grau 23 %
	UV400	UV400	UV400	UV400	UV400	UV400
	2C-1,2 W1 FTK CE	2C-1,2 W1 FTKN CE	2C-1,2 W1 FTKN CE	2C-1,2 W1 FTKN CE	2C-1,2 W1 FTN CE	5-2,5 W1 FTKN CE
Gewicht	21 g	21 g	21 g	21 g	21 g	21 g
Bestellmengenschritte	10 ST	10 ST	10 ST	10 ST	10 ST	10 ST

Bügelbrillen

uvex i-vo



9160065
9160265



9160275



9160520



9160076

uvex i-vo

- funktionale Schutzbrille mit einer Vielzahl an Features und Anpassungsmöglichkeiten
- Bügel mit mehrstufiger Bügelneigungs- und Längenverstellung ermöglichen individuelle Anpassung der Brille, um einen guten Sitz für alle Kopf- und Gesichtsformen zu gewährleisten
- weiche Bügelenden bieten druckfreien Komfort und stabilen, rutschfesten Halt
- weiche, flexible Nasenauflage sorgt für rutschsicheren und druckfreien Sitz
- robuste Polycarbonat-Scheibe mit bewährter uvex supravision Beschichtungstechnologie – dauerhaft beschlagfreie und kratzfesteste Scheibe
- UV400 – 100 % Schutz vor gefährlicher UV-Strahlung bis 400 nm

uvex i-vo					
Art.-Nr.	9160065	9160265	9160275	9160520	9160076
Ausführung	uvex supravision sapphire	uvex supravision excellence	uvex supravision excellence	uvex supravision sapphire kontraststeigernd	uvex supravision sapphire Sonnenschutz
Norm	EN 166, EN 170	EN 166, EN 170	EN 166, EN 170	EN 166, EN 170	EN 166, EN 172
Tragkörper	blau, orange	blau, orange	schwarz, grau	blau, orange	schwarz, grau
	W 166 FT CE	W 166 FT CE	W 166 FT CE	W 166 FT CE	W 166 FT CE
Scheibe	PC farblos	PC farblos	PC farblos	PC amber	PC grau 23%
	UV400	UV400	UV400	UV400	UV400
	2C-1,2 W1 FTK CE	2C-1,2 W1 FTKN CE	2C-1,2 W1 FTKN CE	2C-1,2 W1 FTK CE	5-2,5 W1 FTK CE
Gewicht	33 g	33 g	33 g	33 g	33 g
Bestelleinheit	10 ST	10 ST	10 ST	10 ST	10 ST

MADE IN GERMANY



Weitere Informationen
finden Sie unter
uvex-academy.de

Industrieller Augenschutz

Praxisorientiertes Grundlagenseminar zum Einsatz von PSA für den Augenschutz.

- Vermittlung der Grundlagen für die Einsatzgebiete Persönlicher Schutzausrüstung im Augenschutz, wie z. B. Schutzprodukte gegen mechanische Gefährdung, Chemikalien, Strahlung (z. B. Schweißerschutz) und Spezialeinsatzgebiete
- Demonstration und Bewertung der Gefahren, die von mechanischen Bearbeitungsschritten, infraroter und ultravioletter Strahlung (z. B. bei Schweißprozessen oder Chemikalien) ausgehen, anhand von Fallbeispielen
- Beurteilung der Risiken an Arbeitsplätzen bezüglich Augenverletzungen
- Erläuterung der Möglichkeiten, wie diesen Risiken arbeitsplatzspezifisch und effizient begegnet werden kann
- Umfassende Darstellung der Anforderungen an industriellen Augenschutz, Normung, Einsatzgebiete, Risikobewertung und Pflege von Augenschutzprodukten
- Information über die Einstufung der Schutzprodukte anhand ihrer Kennzeichnung und die Einsatzgebiete der verschiedenen Schutzausrüstungen

Zielgruppe

Mitarbeitende eines Unternehmens, die für die betriebliche Arbeitssicherheit der Beschäftigten verantwortlich sind, z. B. Sicherheitsfachkräfte und Facheinkäufer.



Weitere Informationen und Anmeldung unter uvex-academy.de, telefonisch unter +49 911 9736-1710 oder unter academy@uvex.de



Bügelbrillen

uvex meteor · uvex polavision · uvex mercury · uvex ceramic



9134005
9134002

MADE IN GERMANY

uvex meteor

- klassische Zweischeibenbrille mit flacher Bauweise und guter Abdeckung
- längenverstellbare Bügel mit weichen Bügelenden bieten anpassungsfähigen, druckfreien Komfort und stabilen, rutschfesten Halt
- anatomisch geformte Nasenauflage für ganztägigen Tragekomfort
- robuste Polycarbonat-Scheibe mit bewährter uvex supravision Beschichtungstechnologie – beidseitig kratzfeste Scheibe
- UV400 – 100 % Schutz vor gefährlicher UV-Strahlung bis 400 nm
- metallfrei

uvex meteor		
Art.-Nr.	9134005	9134002
Ausführung	uvex supravision sapphire Scheibe 56 mm Stegweite 15 mm	unbeschichtet Scheibe 56 mm Stegweite 15 mm
Norm	EN 166, EN 170	EN 166
Tragkörper	grau transparent W 166 F CE	grau transparent W 166 F CE
Scheibe	PC farblos UV400 2-1,2 W1 FK	HG farblos UV330 W1 S
Gewicht	28 g	44 g
Bestellmengenschritte	5 ST	5 ST



9155005

MADE IN GERMANY

uvex mercury

- klassische Metallbrille mit flachem Design zum einfachen Verstauen
- weiche Bügelenden sorgen für sicheren Halt ohne Druckstellen
- weiche, verstellbare Nasenauflage sorgt für komfortablen, rutschsicheren und druckfreien Sitz
- robuste Polycarbonat-Scheibe mit bewährter uvex supravision Beschichtungstechnologie – beidseitig kratzfeste Scheibe
- UV400 – 100 % Schutz vor gefährlicher UV-Strahlung bis 400 nm

uvex mercury	
Art.-Nr.	9155005
Ausführung	uvex supravision sapphire Scheibe 54 mm Stegweite 19 mm
Norm	EN 166, EN 170
Tragkörper	stahlblau W 166 F CE
Scheibe	PC farblos UV400 2C-1,2 W1 FK CE
Gewicht	30 g
Bestellmengenschritte	5 ST



9231960

uvex polavision

- sportliche Zweischeibenbrille mit Polarisationsfilter
- uvex polavision Technologie schützt vor Reflexionen und optischen Irritationen im Freien und entlastet so die Augen, z. B. bei spiegelnden Oberflächen wie Wasser oder Glas
- weiche Bügelenden sorgen für komfortablen, sicheren Halt ohne Druckstellen
- weiche, flexible Nasenauflage sorgt für rutschsicheren und druckfreien Sitz
- robuste Polycarbonat-Scheibe mit UV400 – 100 % Schutz vor gefährlicher UV-Strahlung bis 400 nm

uvex polavision	
Art.-Nr.	9231960
Ausführung	beidseitig kratzfest Sonnenschutz
Norm	EN 166, EN 172
Tragkörper	schwarz, weiß W 166 F CE
Scheibe	PC grau 14 % UV400 5-3,1 W1 F CE
Gewicht	25 g
Bestelleinheit	ST



9137100

uvex ceramic

- klassische Zweischeibenbrille, besonders geeignet für schmale Kopf- und Gesichtsformen
- weiche Bügelenden sorgen für sicheren Halt ohne Druckstellen
- anatomisch geformte Nasenauflage für ganztägigen Tragekomfort
- robuste Polycarbonat-Scheibe mit UV400 – 100 % Schutz vor gefährlicher UV-Strahlung bis 400 nm

uvex ceramic	
Art.-Nr.	9137100
Ausführung	beidseitig kratzfest Scheibe 49 mm Stegweite 20 mm
Norm	EN 166, EN 170
Tragkörper	dunkelgrau transluzent W 166 FT CE
Scheibe	PC farblos UV400 2C-1,2 W1 FTK CE
Gewicht	28 g
Bestellmengenschritte	5 ST



Bügel- und Überbrillen

uvex winner · uvex 9161



9159005
9159105



9159118

uvex winner

- klassische, randlose Metallbrille
- weiche Bügelenden sorgen für sicheren Halt ohne Druckstellen
- weiche, verstellbare Nasenauflage sorgt für komfortablen, rutschsicheren und druckfreien Sitz

- robuste Polycarbonat-Scheibe mit UV400 – 100 % Schutz vor gefährlicher UV-Strahlung bis 400 nm

uvex winner			
Art.-Nr.	9159005	9159105	9159118
Ausführung	beidseitig kratzfest	kratzfest, beschlagfrei	kratzfest, beschlagfrei
Norm	EN 166, EN 170	EN 166, EN 170	EN 166, EN 172
Tragkörper	gun W 166 F CE	gun W 166 F CE	gun W 166 F CE
Scheibe	PC farblos UV400 2-1,2 W1 F CE	PC farblos UV400 2-1,2 W1 FKN CE	PC grau 23 % UV400 5-2,5 W1 FKN CE
Gewicht	29 g	29 g	29 g
Bestellmengenschritte	5 ST	5 ST	5 ST



9161014



9161005
9161305

MADE IN GERMANY

uvex 9161

- robuste Überbrille für Brillenträger mit flachem Scheibendesign für ein weites Sichtfeld
- Bügel mit mehrstufiger Bügelneigungs- und Längenverstellung ermöglichen individuelle Anpassung der Brille, um einen guten Sitz für alle Kopf- und Gesichtsformen zu gewährleisten (außer 9161014)
- weiche Bügelenden bieten druckfreien Komfort und stabilen, rutschfesten Halt (außer 9161014)

- anatomisch geformte Nasenauflage für ganztägigen Tragekomfort
- robuste Polycarbonat-Scheibe mit bewährter uvex supravision Beschichtungstechnologie – dauerhaft beschlagfreie und kratzfesteste Scheibe
- UV400 – 100 % Schutz vor gefährlicher UV-Strahlung bis 400 nm
- metallfrei

uvex 9161			
Art.-Nr.	9161014	9161005	9161305
Ausführung	ohne Beschichtung	uvex supravision sapphire	uvex supravision plus
Norm	EN 166, EN 170	EN 166, EN 170	EN 166, EN 170
Tragkörper	farblos W 166 F CE	blau, schwarz W 166 F CE	blau, schwarz W 166 F CE
Scheibe	PC farblos UV400 2C-1,2 W1 F CE	PC farblos UV400 2C-1,2 W1 FK CE	PC farblos UV400 2C-1,2 W1 FKN CE
Gewicht	51 g	46 g	46 g
Bestellmengenschritte	5 ST	5 ST	5 ST

Überbrillen

uvex super OTG · uvex super OTG planet



9169065
9169260



9169080



9169295



9169081

uvex super OTG

- klassische Überbrille für Brillenträger mit innovativem Bügelkonzept für perfekten Halt und flachem Scheibendesign für ein weites Sichtfeld
- flexible Bügel mit weichen Bügelenden für komfortablen, sicheren Halt ohne Druckstellen
- anatomisch geformte Nasenauflage für ganztägigen Tragekomfort

- robuste Polycarbonat-Scheibe mit bewährter uvex supravision Beschichtungstechnologie – dauerhaft beschlagfreie und kratzfesteste Scheibe
- UV400 – 100 % Schutz vor gefährlicher UV-Strahlung bis 400 nm
- nachhaltiger Vorteil: Scheiben können bei Bedarf ausgetauscht werden
- metallfrei

uvex super OTG			uvex super OTG planet		
Art.-Nr.	9169065	9169080	9169260	9169295	9169081
Ersatzscheibe	–	–	9169255	–	–
Ausführung	uvex supravision sapphire	uvex supravision sapphire	uvex supravision excellence	uvex supravision excellence	uvex supravision sapphire
Norm	EN 166, EN 170	EN 166, EN 170	EN 166, EN 170	EN 166, EN 170	EN 166, EN 172
Tragkörper	blau, hellgrau	schwarz, hellgrau	blau, hellgrau	anthrazit, jade	schwarz, hellgrau
	W 166 FT CE	W 166 FT CE	W 166 FT CE	W 166 FT CE	W 166 FT CE
Scheibe	PC farblos	PC farblos	PC farblos	PC farblos (massenbilanziert)	PC grau 23 %
	UV400	UV400	UV400	UV400	UV400
	2C-1,2 W1 FTK CE	2C-1,2 W1 FTK CE	2C-1,2 W1 FTKN CE	2C-1,2 W1 FTKN CE	5-2,5 W1 FTK CE
Gewicht	37 g	37 g	37 g	37 g	37 g
Bestellmengenschritte	8 ST	8 ST	8 ST	8 ST	8 ST



Überbrillen

uvex super f OTG



9169261

9169585



9169415

9169500



9169164



9169586



9169850



9169615

uvex super f OTG

- klassische Überbrille für Brillenträger mit flachem Scheibendesign für ein weites Sichtfeld, designt für maximale Trageakzeptanz
- weiche Bügelenden sorgen für komfortablen, sicheren Halt ohne Druckstellen
- anatomisch geformte Nasenauflage für ganztägigen Tragekomfort

- robuste Polycarbonat-Scheibe mit bewährter uvex supravision Beschichtungstechnologie – dauerhaft beschlagfreie und kratzfeste Scheibe
- UV400 – 100 % Schutz vor gefährlicher UV-Strahlung bis 400 nm
- nachhaltiger Vorteil: Scheiben können bei Bedarf ausgetauscht werden

uvex super f OTG								
Art.-Nr.	9169585	9169261	9169415	9169500	9169164	9169586	9169850	9169615
Ersatzscheibe	-	9169255	-	-	-	-	-	-
Ausführung	uvex supravision sapphire	uvex supravision excellence	uvex supravision ETC	uvex supravision clean autoklavierbar (20 Zyklen)	uvex supravision excellence Sonnenschutz	uvex supravision sapphire Sonnenschutz	uvex supravision variomatic	uvex supravision sapphire blaulichtblockend bis 525 nm
Norm	EN 166, EN 170	EN 166, EN 170	EN 166, EN 170	EN 166, EN 170	EN 166, EN 172	EN 166, EN 172	EN 166, EN 170	EN 166, EN 170
Tragkörper	schwarz, farblos W 166 FT CE	schwarz, farblos W 166 FT CE	weiß, hellblau W 166 FT CE	weiß, hellblau W 166 FT CE	schwarz, farblos W 166 FT CE	schwarz, farblos W 166 FT CE	schwarz, farblos W 166 FT CE	schwarz, farblos W 166 FT CE
Scheibe	PC farblos UV400	PC farblos UV400	PC farblos UV400	PC farblos UV400	PC CBR65 UV400	PC grau 23 % UV400	PC leicht grün UV400	PC orange UV525
Gewicht	2C-1,2 W1 FTK CE 39 g	2C-1,2 W1 FTKN CE 39 g	2C-1,2 W1 FTKN CE 39 g	2C-1,2 W1 FTKN CE 39 g	5-1,4 W1 FTKN CE 39 g	5-2,5 W1 FTK CE 39 g	2-1,2 W1 FTKN CE 39 g	2-1,4 W1 FTK CE 39 g
Bestellmengen-schritte/	8 ST	8 ST	8 ST	8 ST	8 ST	8 ST	ST	8 ST

Vollsichtbrillen

uvex megasonic · uvex megasonic planet



9320415
9320265



9320295



9320475



9320500



9320223



9320281

uvex megasonic

- funktionale Vollsichtbrille im Skibrillendesign mit Panoramasichtfeld
- einzigartiges, rahmenloses Scheibendesign mit maximal optimiertem Sichtfeld für bessere Wahrnehmung von Gefahrenstellen und erhöhte Sicherheit
- weiche, adaptive Gesichtsauflage bietet universelle Passform für unterschiedliche Kopf- und Gesichtsformen sowie dichten Sitz ohne Druckstellen
- großzügiges Innenvolumen und Aussparungen für Brillenbügel ermöglichen angenehmes Tragen ohne Druckstellen auch für Brillenträger

- indirektes Belüftungssystem für erhöhte Luftzirkulation
- 30 mm breites, längenverstellbares Textil- oder Silikon-Kopfband für optimalen Halt und individuelle Anpassbarkeit
- robuste Polycarbonat-Scheibe mit bewährter uvex supravision Beschichtungstechnologie – dauerhaft beschlagfreie und kratzfeste Scheibe
- UV400 – 100 % Schutz vor gefährlicher UV-Strahlung bis 400 nm
- nachhaltiger Vorteil: Scheiben und Kopfbänder können bei Bedarf ausgetauscht werden
- metallfrei



reddot winner 2020

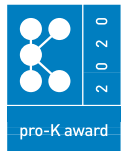

Weitere Infos finden Sie unter uvex-safety.com/de/megasonic (oder durch scannen des QR Codes.)

uvex megasonic	uvex megasonic planet						
Art.-Nr.	9320265	9320295	9320415	9320475	9320500	9320223	9320281
Ersatzscheibe	9320255	-	9320455	-	9320259	-	9320257
Ersatzkopfband	9320011	-	9320011	9320012	-	-	9320012
Ausführung	uvex supravision excellence	uvex supravision excellence	uvex supravision ETC	uvex supravision extreme, geschlossene Ventilation (gasdicht)	uvex supravision clean autoklavierbar (20 Zyklen)	uvex supravision excellence Sonnenschutz	uvex supravision excellence Sonnenschutz
Norm	EN 166, EN 170 anthrazit, blau	EN 166, EN 170 anthrazit, jade	EN 166, EN 170 anthrazit, blau	EN 166, EN 170 anthrazit, lime	EN 166, EN 170 transparent, weiß	EN 166, EN 172 schwarz, grau	EN 166, EN 172 anthrazit, lime
Tragkörper	W 166 34 BT CE	W 166 34 BT CE	W 166 34 BT CE	W 166 34 BT CE	W 166 34 F CE	W 166 34 BT CE	W 166 34 BT CE
Scheibe	PC farblos UV400	PC farblos (massenbilanziert) UV400	PC farblos UV400	PC farblos UV400	PC farblos UV400	PC CBR23 UV400	PC grau 23 % UV400
Gewicht	2C-1,2 W1 BTKN CE 96 g	2C-1,2 W1 BTKN CE 96 g	2C-1,2 W1 BTKN CE 96 g	2C-1,2 W1 BTKN CE 98 g	2C-1,2 W1 FKN CE 107 g	5-2,5 W1 BTKN CE 96 g	5-2,5 W1 BTKN CE 96 g
Bestellmengenschritte	4 ST	4 ST	4 ST	4 ST	4 ST	4 ST	4 ST



Vollsichtbrillen

uvex pheos cx2 sonic



9309275



9309064



9309286

uvex pheos cx2 sonic

- sportliche, kompakte sowie extrem leichte Vollsichtbrille
- sehr weiche und flexible, ergonomische Gesichtsauflage für individuelle Passform und höchsten Tragekomfort
- indirektes Belüftungssystem für erhöhte Luftzirkulation
- sehr leichtes, längenverstellbares Textilkopfband für sicheren Sitz und individuelle Anpassbarkeit
- robuste Polycarbonat-Scheibe mit bewährter uvex supravision Beschichtungstechnologie – dauerhaft beschlagfreie und kratzfesteste Scheibe
- UV400 – 100 % Schutz vor gefährlicher UV-Strahlung bis 400 nm
- metallfrei

uvex pheos cx2 sonic			
Art.-Nr.	9309275	9309064	9309286
Ausführung	uvex supravision extreme	uvex supravision extreme	uvex supravision extreme
Norm	EN 166, EN 170	Sonnenschutz	Sonnenschutz
Tragkörper	weiß, schwarz	EN 166, EN 172	EN 166, EN 172
	W 166 34 BT CE	weiß, schwarz	weiß, schwarz
Scheibe	PC farblos	W 166 34 BT CE	W 166 34 BT CE
	UV400	PC CBR65	PC grau 23 %
	2C-1,2 W1 BTKN CE	UV400	UV400
Gewicht	34 g	5-1,4 W1 BTKN CE	5-2,5 W1 BTKN CE
Bestellmengenschritte	10 ST	34 g	34 g
		10 ST	10 ST

uvex CR

Autoklavierbarer Augenschutz, der mehr kann.

Innovative Beschichtungstechnologie –
erste autoklavierbare Schutzbrille
mit Antifog-Effekt

Professioneller Arbeitsschutz in Labors, Kliniken, Reinräumen oder in der Lebensmittelproduktion: Für besondere Anforderungen hat uvex die erste autoklavierbare Schutzbrille mit beschlagfreier Beschichtung entwickelt. Von der superleichten Bügelbrille bis zur Vollsichtbrille mit weiter Panoramasicht: uvex CR bietet für jeden Einsatzbereich die optimale Schutzbrille – speziell für die mehrfache Sterilisation im Autoklaven (20 x 20 Minuten bei max. 121°C) konzipiert.

uvex CR – professioneller Augenschutz und perfekte Hygiene.



9169500

uvex super f OTG CR

- klassische Überbrille für Brillenträger mit flachem Scheibendesign für ein weites Sichtfeld, designt für maximale Trageakzeptanz
- weiche Bügelenden sorgen für komfortable, sicheren Halt ohne Druckstellen
- anatomisch geformte Nasenauflage für ganztägigen Tragekomfort



9320500

- robuste Polycarbonat-Scheibe mit bewährter uvex supravision Beschichtungstechnologie – dauerhaft beschlagfreie und kratzfeste Scheibe
- UV400 – 100 % Schutz vor gefährlicher UV-Strahlung bis 400 nm



9302500

uvex megasonic CR

- funktionale Vollsichtbrille im Skibrillendesign mit Panoramasichtfeld
- einzigartiges, rahmenloses Scheibendesign mit maximal optimiertem Sichtfeld für bessere Wahrnehmung von Gefahrenstellen und erhöhte Sicherheit
- weiche, adaptive Gesichtsauflage bietet universelle Passform für unterschiedliche Kopf- und Gesichtsformen sowie dichten Sitz ohne Druckstellen
- großzügiges Innenvolumen und Aussparungen für Brillenbügel ermöglichen angenehmes Tragen ohne Druckstellen auch für Brillenträger
- indirektes Belüftungssystem für erhöhte Luftzirkulation
- 30 mm breites, längenverstellbares Silikon-Kopfband für optimalen Halt und individuelle Anpassbarkeit
- robuste Polycarbonat-Scheibe mit bewährter uvex supravision Beschichtungstechnologie – dauerhaft beschlagfreie und kratzfeste Scheibe
- UV400 – 100 % Schutz vor gefährlicher UV-Strahlung bis 400 nm
- nachhaltiger Vorteil: Scheiben können bei Bedarf ausgetauscht werden
- metallfrei

uvex ultrasonic CR

- funktionale Vollsichtbrille mit Panoramascheibe für ein breites Einsatzspektrum
- weiche, flexible Gesichtsauflage passt sich jeder Gesichtsform an
- großzügiges Innenvolumen ermöglicht angenehmes Tragen ohne Druckstellen auch für Brillenträger
- indirektes Belüftungssystem für erhöhte Luftzirkulation
- längenverstellbares Silikon-Kopfband für sicheren Sitz und individuelle Anpassbarkeit
- robuste Polycarbonat-Scheibe mit bewährter uvex supravision Beschichtungstechnologie – dauerhaft beschlagfreie und kratzfeste Scheibe
- UV400 – 100 % Schutz vor gefährlicher UV-Strahlung bis 400 nm
- nachhaltiger Vorteil: Scheiben können bei Bedarf ausgetauscht werden
- metallfrei



Vollsichtbrillen

uvex ultrasonic · uvex ultrasonic planet



9302245



9302285



9302290



9302275



9302601



9302600



9302500



9302286

uvex ultrasonic

- funktionale Vollsichtbrille mit Panoramascheibe für ein breites Einsatzspektrum
- weiche, flexible Gesichtsauflage passt sich jeder Gesichtsform an
- großzügiges Innenvolumen ermöglicht angenehmes Tragen ohne Druckstellen auch für Brillenträger
- indirektes Belüftungssystem für erhöhte Luftzirkulation
- längenverstellbares Textil- oder Silikon-Kopfband für sicheren Sitz und individuelle Anpassbarkeit

- robuste Polycarbonat-Scheibe mit bewährter uvex supravision Beschichtungstechnologie – dauerhaft beschlagfreie und kratzfeste Scheibe
- UV400 – 100 % Schutz vor gefährlicher UV-Strahlung bis 400 nm
- nachhaltiger Vorteil: Scheiben können bei Bedarf ausgetauscht werden
- metallfrei

uvex ultrasonic	9302245	9302285	uvex ultrasonic planet	9302275
Art.-Nr.	9302245	9302285	9302290	9302275
Ersatzscheibe	9302255	9302255	-	9302155
Ausführung	uvex supravision excellence	uvex supravision excellence	uvex supravision excellence	uvex supravision extreme
Norm	EN 166, EN 170	EN 166, EN 170	EN 166, EN 170	EN 166, EN 170
Tragkörper	grau, orange	schwarz, grau	anthrazit, jade	anthrazit, lime
Scheibe	W 166 34 B CE PC farblos UV400	W 166 34 B CE PC farblos UV400	W 166 34 B CE PC farblos (massenbilanziert) UV400	W 166 34 B CE PC farblos UV400
Gewicht	2C-1,2 W1 BKN CE 83 g	2C-1,2 W1 BKN CE 83 g	2C-1,2 W1 BKN CE 83 g	2C-1,2 W1 BKN CE 83 g
Bestellmengenschritte	4 ST	4 ST	4 ST	4 ST

uvex ultrasonic	9302601	9302600	9302500	9302286
Art.-Nr.	9302601	9302600	9302500	9302286
Ersatzscheibe	9302155	9302155	9302259	9302256
Ausführung	uvex supravision extreme reduzierte Ventilation	uvex supravision extreme reduzierte Ventilation	uvex supravision clean autoklavierbar (20 Zyklen)	uvex supravision excellence Sonnenschutz
Norm	EN 166, EN 170	EN 166, EN 170	EN 166, EN 170	EN 166, EN 172
Tragkörper	schwarz, rot	blau, grau	transparent, weiß	schwarz, grau
Scheibe	W 166 34 B CE PC farblos UV400	W 166 34 B CE PC farblos UV400	W 166 34 B CE PC farblos UV400	W 166 34 B CE PC grau 23 % UV400
Gewicht	2C-1,2 W1 BKN CE 95 g	2C-1,2 W1 BKN CE 95 g	2C-1,2 W1 BKN CE 95 g	5-2,5 W1 BKN CE 83 g
Bestellmengenschritte	4 ST	4 ST	4 ST	4 ST

MADE IN GERMANY

Vollsichtbrillen

uvex ultravision



9301714



9301906



9301716



9301424

Hinweis:
CA-Scheiben passen nicht in PC-Modelle und umgekehrt.

uvex ultravision

- klassische Vollsichtbrille für ein breites Einsatzspektrum
- flexible Gesichtsauflage passt sich jeder Gesichtsform an
- großzügiges Innenvolumen und Aussparungen für Brillenbügel ermöglichen angenehmes Tragen ohne Druckstellen auch für Brillenträger
- indirektes Belüftungssystem für erhöhte Luftzirkulation
- längenverstellbares Textil- oder Neopren-Kopfband für sicheren Sitz und individuelle Anpassbarkeit
- robuste Polycarbonat-Scheibe mit bewährter uvex supravision Beschichtungstechnologie – dauerhaft beschlagfrei und kratzfeste Scheibe
- UV400 – 100 % Schutz vor gefährlicher UV-Strahlung bis 400 nm
- auch mit Celluloseacetat-Scheibe mit innenseitiger Antibeschlagwirkung und UV380-Schutz erhältlich
- nachhaltiger Vorteil: Scheiben können bei Bedarf ausgetauscht werden
- metallfrei

uvex ultravision				
Art.-Nr.	9301714	9301906	9301716	9301424
Ersatzscheibe	9300517	9300956	9300517	9300517
Ausführung	innenseitig beschlagfrei	innenseitig beschlagfrei breites Nasenteil, besonders gut geeignet in Verbindung mit Staubmasken	innenseitig beschlagfrei mit Schaumstoffauflage	innenseitig beschlagfrei mit Neoprene-Kopfband
Norm	EN 166, EN 170	EN 166, EN 170	EN 166, EN 170	EN 166, EN 170
Tragkörper	grau transparent W 166 34 F CE	grau transparent W 166 3 F CE	grau transparent W 166 34 F CE	grau transparent W 166 34 F CE
Scheibe	CA farblos UV380 2C-1,2 W1 FN CE	CA farblos UV380 2C-1,2 W1 FN CE	CA farblos UV380 2C-1,2 W1 FN CE	CA farblos UV380 2C-1,2 W1 FN CE
Gewicht	116 g	130 g	118 g	108 g
Bestellmengenschritte	4 ST	4 ST	4 ST	4 ST



Vollsichtbrillen

uvex ultravision



9301605



9301116



9301105



9301626



9301813



9301815



9301613



9301633

uvex ultravision				
Art.-Nr.	9301605	9301116	9301105	9301626
Ersatzscheibe	-	-	9301255	9301255
Ersatzfolien	-	-	-	-
Ausführung	uvex supravision plus	uvex supravision plus mit Schaumstoffauflage Oil & Gas	uvex supravision excellence	uvex supravision excellence mit Schaumstoffauflage
Norm	EN 166, EN 170	EN 166, EN 170	EN 166, EN 170	EN 166, EN 170
Tragkörper	grau transparent W 166 34 BT CE	grau transparent W 166 34 BT CE	grau transparent W 166 34 BT CE	grau transparent W 166 34 BT CE
Scheibe	PC farblos UV400 2C-1,2 W1 BTKN CE	PC farblos UV400 2C-1,2 W1 BTKN CE	PC farblos UV400 2C-1,2 W1 BTKN CE	PC farblos UV400 2C-1,2 W1 BTKN CE
Gewicht	131 g	134 g	131 g	134 g
Bestellmengenschritte	4 ST	4 ST	4 ST	4 ST

uvex ultravision				
Art.-Nr.	9301813	9301815	9301613	9301633
Ersatzscheibe	9301255	9301255	9301255	9301255
Ersatzfolien	9300316	-	-	-
Ausführung	uvex supravision excellence mit Abreißfolien, 2 Stück Ersatzfolien: 9300316	uvex supravision excellence Lüftung oben geschlossen	uvex supravision excellence geschlossene Ventilation (gasdicht)	uvex supravision excellence geschlossene Ventilation (gasdicht) hitzebeständiges Rahmenmaterial
Norm	EN 166, EN 170	EN 166, EN 170	EN 166, EN 170	EN 166, EN 170
Tragkörper	grau transparent W 166 34 BT CE	grau transparent W 166 34 BT CE	gelb W 166 345 BT CE	rot W 166 345 BT CE
Scheibe	PC farblos UV400 2C-1,2 W1 BTKN CE	PC farblos UV400 2C-1,2 W1 BTKN CE	PC farblos UV400 2C-1,2 W1 BTKN CE	PC farblos UV400 2C-1,2 W1 BTKN CE
Gewicht	126 g	131 g	133 g	133 g
Bestellmengenschritte	4 ST	4 ST	4 ST	4 ST

Vollsichtbrillen

uvex ultravision faceguard · uvex Vollsichtbrillen mit Helmhalterung



9301555
Vollsichtbrille: 9301105



9301317



9301318

uvex ultravision faceguard

- Kombination Vollsichtbrille mit Mundschutz
- Schutz für Augen und Gesicht
- 9301555 bzw. 9301318: Klappmechanismus ermöglicht flexible Handhabung während des Einsatzes z.B. Kommunikation, Trinken, etc.

	Vollsichtbrille mit Mundschutz	Mundschutz	Mundschutz
Art.-Nr.	9301555	9301317	9301318
Ausführung	Vollsichtbrille mit uvex supravision excellence (9301105) mit Mundschutz (9301318)	für alle Modelle 9301 mit PC-Scheibe ohne Brille unbeschichtet	für alle Modelle 9301 mit PC-Scheibe ohne Brille unbeschichtet
Norm	EN 166, EN 170	–	–
Tragkörper	grau transparent	transparent	transparent
Scheibe	W 166 34 BT CE PC farblos UV400	CE –	CE –
Gewicht	212 g	64 g	81 g
Bestellmengenschritte/ Bestelleinheit	4 ST	ST	ST



9301544



9924010

uvex ultravision mit Helmhalterung

- Vollsichtbrillen zur Kombination mit Helm und Gehörschutzkapseln uvex K1H oder uvex K2H (Gehörschutzkapseln sind nicht im Lieferumfang enthalten)
- zur Montage der uvex ultravision ohne Gehörschutzkapseln sind zusätzliche Adapter (Art.-Nr. 9924010) erforderlich

	uvex ultravision mit Helmhalterung	Adapter
Art.-Nr.	9301544	9924010
Ersatzscheibe	–	–
Ausführung	innenseitig beschlagfrei	Adapter für die Montage ohne Helm
Norm	EN 166, EN 170	
Tragkörper	grau transparent	
Scheibe	W 166 34 F CE CA farblos UV380	
Gewicht	132 g	–
Bestellmengenschritte	4 ST	4 ST
Inhalt	–	je 1 Paar



Vollsichtbrillen

uvex 9305 · uvex 9405



9305514



9305714

uvex 9305

- klassische Vollsichtbrille
- flexible Gesichtsauflage passt sich jeder Gesichtsform an
- Innenvolumen bietet genug Platz zum Tragen über Korrektionsbrille
- indirektes Belüftungssystem für erhöhte Luftzirkulation
- längenverstellbares Textil- oder Gummikopfband für sicheren Sitz und individuelle Anpassbarkeit
- Celluloseacetat-Scheibe mit innenseitiger Antibeschlagwirkung und UV380-Schutz
- metallfrei

uvex 9305		
Art.-Nr.	9305514	9305714
Ausführung	innenseitig beschlagfrei mit Gummikopfband	innenseitig beschlagfrei mit Textilkopfband
Norm	EN 166, EN 170	EN 166, EN 170
Tragkörper	grau transparent W 166 34 F CE	grau transparent W 166 34 F CE
Scheibe	CA farblos UV380	CA farblos UV380
	2C-1,2 W1 FN CE	2C-1,2 W1 FN CE
Gewicht	95 g	91 g
Bestellmengenschritte	4 ST	4 ST



9405714

uvex 9405

- klassische Vollsichtbrille
- flexible Gesichtsauflage passt sich jeder Gesichtsform an
- Innenvolumen bietet genug Platz zum Tragen über Korrektionsbrille
- indirektes Belüftungssystem für erhöhte Luftzirkulation
- längenverstellbares Textil-Kopfband für sicheren Sitz und individuelle Anpassbarkeit
- Celluloseacetat-Scheibe mit innenseitiger Antibeschlagwirkung und UV380-Schutz
- metallfrei

uvex 9405	
Art.-Nr.	9405714
Ausführung	innenseitig beschlagfrei
Norm	EN 166, EN 170
Tragkörper	grau transparent W 166 34 F CE
Scheibe	CA farblos UV380
	2C-1,2 W1 FN CE
Gewicht	84 g
Bestellmengenschritte	4 ST

Infrarotschutz

uvex IR-ex Schutzbrillen

Präventiver Schutz gegen Infrarotstrahlung

Infrarotstrahlung (IR-Strahlung) wird auch als Wärmestrahlung bezeichnet, da sie als solche wahrgenommen wird. Strenggenommen reicht die Wärmestrahlung aber von Infrarot über sichtbares Licht (VIS) bis hin zu Ultraviolett (UV) – je nach Temperatur.

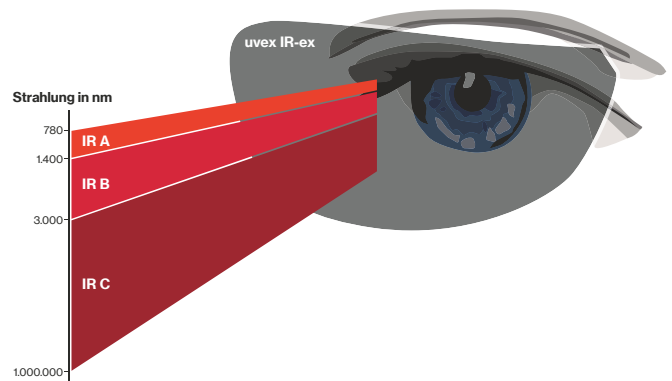
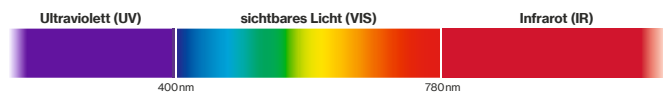

IR-Strahlung kann vom menschlichen Auge nicht mehr wahrgenommen werden. Sie erstreckt sich im elektromagnetischen Spektrum von 780 nm bis 1 mm (1.000.000 nm).

IR-Strahlung wird in 3 Spektren unterteilt:

- IR A (780 nm–1.400 nm)
- IR B (1.400 nm–3.000 nm)
- IR C (3.000 nm–1mm)

Die unsichtbare Gefahr

Die Einwirkung von Infrarotstrahlung auf menschliches Gewebe kann schädlich sein.

Da sie nicht sofort wahrgenommen wird, kann Infrarotstrahlung das Risiko für dauerhafte Augenschäden erhöhen, wie beispielsweise den Grauen Star.

Grundsatz: Je größer die Wellenlänge, desto geringer die Eindringtiefe in das Gewebe.

Achtung! Bei Anwendungen, die das längere oder auch wiederholte Betrachten von glühenden Objekten erfordern, sollte **unbedingt** eine geeignete Schutzbrille getragen werden.

uvex IR-ex Schutzbrillen

100% **UV400** Schutz

Langlebige **uvex supravision Beschichtung:**
K - außen extrem kratzfest
N - innen dauerhaft beschlagfrei

Zusätzliche Kennzeichnung T auf Scheibe und Bügel
Mechanische Festigkeit F bei extremen Temperaturen



Multi-Norm konform:
EN171, EN169, JIS T8141, ANSI/ISEA Z87.1

Verfügbar in **drei Schutzstufen**
1,7 / 3 / 5



Maximal hohe Transmission im sichtbaren Spektrum

Infrarotschutzstufen und empfohlene Verwendung nach EN 171

Schutzstufe	Empfohlene Verwendung nach EN 171
4-1,7	mittlere Temperatur der Strahlungsquelle bis zu 1.090°C*
4-2	mittlere Temperatur der Strahlungsquelle bis zu 1.110°C (Schmieden)
4-3	mittlere Temperatur der Strahlungsquelle 1.190°C (Glasblasen)*
4-4	mittlere Temperatur der Strahlungsquelle 1.290°C (Gießereien)
4-5	mittlere Temperatur der Strahlungsquelle 1.390°C (Stahlgießereien)*
4-6	mittlere Temperatur der Strahlungsquelle 1.510°C (Eisengießereien)



Weitere Informationen unter:
uvex-safety.de/ir-ex

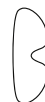

Infrarotschutz

uvex pheos cx2 · uvex super f OTG



9198171



9198173



9198175

uvex pheos cx2

- sportliche Schutzbrille mit hoher Trageakzeptanz
- x-tended eyeshield: Soft-Seal-Rahmen-Technologie umschließt die Stirn und bietet Schutz vor eindringenden Partikeln
- ergonomisch geformte Bügel mit weichen Bügelenden sorgen für komfortablen, sicheren Halt ohne Druckstellen
- weiche, flexible Nasenauflage passt sich dem Träger an und sorgt für rutschsicheren und druckfreien Sitz
- robuste Polycarbonat-Scheibe mit bewährter uvex infraradur Beschichtungstechnologie – dauerhaft beschlagfreie und kratzfeste Scheibe
- IR-Schutz nach EN 171 und Schweißerschutz nach EN 169 mit perfekter Farberkennung
- UV400 – 100 % Schutz vor gefährlicher UV-Strahlung bis 400 nm
- metallfrei

uvex pheos cx2			
Art.-Nr.	9198171	9198173	9198175
Ausführung	uvex infradur plus Infrarotschutzstufe 1,7	uvex infradur plus Infrarotschutzstufe 3	uvex infradur plus Infrarotschutzstufe 5
Norm	EN 166, EN 171, EN 169, EN 170	EN 166, EN 171, EN 169, EN 170	EN 166, EN 171, EN 169, EN 170
Tragkörper	schwarz, rot W 166 FT CE	schwarz, rot W 166 FT CE	schwarz, rot W 166 FT CE
Scheibe	PC grau IR-ex 1,7 UV400 + IR 4C-1,7 W1 FTKN CE 1,7 W1 FTKN CE 2C-1,7 W1 FTKN CE	PC grau IR-ex 3 UV400 + IR 4C-3 W1 FTKN CE 3 W1 FTKN CE 2C-3 W1 FTKN CE	PC grau IR-ex 5 UV400 + IR 4C-5 W1 FTKN CE 5 W1 FTKN CE 2C-5 W1 FTKN CE
Gewicht	28 g	28 g	28 g
Bestellmengenschritte	10 ST	10 ST	10 ST



9169171



9169173



9169175

uvex super f OTG

- klassische Überbrille für Brillenträger mit flachem Scheibendesign für ein weites Sichtfeld, designt für maximale Trageakzeptanz
- weiche Bügelenden sorgen für komfortablen, sicheren Halt ohne Druckstellen
- anatomisch geformte Nasenauflage für ganztägigen Tragekomfort
- robuste Polycarbonat-Scheibe mit bewährter uvex infradur Beschichtungstechnologie – dauerhaft beschlagfreie und kratzfeste Scheibe
- IR-Schutz nach EN 171 und Schweißerschutz nach EN 169 mit perfekter Farberkennung
- UV400 – 100 % Schutz vor gefährlicher UV-Strahlung bis 400 nm

uvex super f OTG			
Art.-Nr.	9169171	9169173	9169175
Ausführung	uvex infradur plus Infrarotschutzstufe 1,7	uvex infradur plus Infrarotschutzstufe 3	uvex infradur plus Infrarotschutzstufe 5
Norm	EN 166, EN 171, EN 169, EN 170	EN 166, EN 171, EN 169, EN 170	EN 166, EN 171, EN 169, EN 170
Tragkörper	schwarz, rot W 166 FT CE	schwarz, rot W 166 FT CE	schwarz, rot W 166 FT CE
Scheibe	PC grau IR-ex 1,7 UV400 + IR 4C-1,7 W1 FTKN CE 1,7 W1 FTKN CE 2C-1,7 W1 FTKN CE	PC grau IR-ex 3 UV400 + IR 4C-3 W1 FTKN CE 3 W1 FTKN CE 2C-3 W1 FTKN CE	PC grau IR-ex 5 UV400 + IR 4C-5 W1 FTKN CE 5 W1 FTKN CE 2C-5 W1 FTKN CE
Gewicht	39 g	39 g	39 g
Bestellmengenschritte	8 ST	8 ST	8 ST

Schweißerschutz

Eine völlig neue Generation von Schweißerschutzbrillen – mit grau getönter Scheibe und unterschiedlichen Schutzstufen. Die innovative Technologie schützt zuverlässig vor UV- und Infrarotstrahlung und ermöglicht eine perfekte Farbwahrnehmung gemäß uvex Sonnenschutzfiltern.

Die spezielle uvex infradur plus Beschichtung verhindert durch ihren „Antifog-Effekt“ das Beschlagen der Scheibeninnenseite – die extrem kratzfeste Beschichtung der Außenseite minimiert das Einbrennen von Schweißfunken.

Gleichzeitig überzeugen die Schweißerschutzbrillen durch perfekte Passform und höchsten Tragekomfort: Denn nur ein Augenschutz, der angenehm sitzt, wird auch dauerhaft bei der Arbeit getragen.

Hinweis: Bitte nicht beim Elektroschweißen einsetzen!

Alle Artikel mit Kunststoffscheiben, die wir zum Schweißen anbieten, schützen vor UV- und IR-Strahlung sowie vor Blendung.

Sie bieten keinen ausreichenden Schutz vor Laserstrahlung!

Sicherheit und kompetente Beratung zur Auswahl von Laserschutzbrillen erhalten Sie von unseren Spezialisten.

laservision

Erreichbar unter
Telefon +49 (0)911 973681-00.

uvex-laservision.de



Höhere Akzeptanz für graue Scheiben

IR/UV-Filter für erhöhte Sicherheit

Sonnen-/Blendschutzfilter

Perfekte Farberkennung

Kennzeichnung K und N für uvex infradur plus beschichtete Scheiben



Schweißerschutzstufen und empfohlene Verwendung nach EN 169

Schutzstufe	Verwendung
1,7	Für Schweißhelfer, gegen UV-Strahlung und helles Streulicht
2	Leichte Brennschneidarbeiten
3	Flammenentrostern, Brennschneiden, Leichtmetallschweißen
4	Schweißen und Hartlöten bis 70 Ltr. Acetyl/Std., Brennschneiden mit bis 900 Ltr. Sauerstoff/Std., Stahl- und Graugusschweißen, Leichtmetallschweißen
5	Schweißen und Hartlöten mit 70 bis 200 Ltr. Acetyl/Std., Brennschneiden mit 2.000 bis 4.000 Ltr. Sauerstoff/Std.
6	Schweißen und Hartlöten mit 200 bis 800 Ltr. Acetyl/Std., Brennschneiden mit 2.000 bis 4.000 Ltr. Sauerstoff/Std.



Schweißerschutz

uvex i-5 · uvex super f OTG



9183041



9183043



9183145

uvex i-5

- sportliche Premium-Schweißerschutzbrille mit einer Vielzahl an Features und Anpassungsmöglichkeiten
- x-tended eyeshield: Soft-Seal-Rahmen-Technologie umschließt die Stirn und bietet Schutz vor eindringenden Partikeln
- x-tended sideshield bietet zusätzlichen Schutz im Seitenbereich
- ergonomisch geformte Bügel mit mehrstufiger Bügelneigungs- und Längenverstellung ermöglichen ein hohes Maß an Individualisierung, um einen guten Sitz für alle Kopf- und Gesichtsformen zu gewährleisten
- weiche Bügelenden sorgen für komfortablen, sicheren Halt ohne Druckstellen
- weiche, flexible Nasenauflage passt sich dem Träger an und sorgt für rutschsicheren und druckfreien Sitz
- robuste Polycarbonat-Scheibe mit bewährter uvex infrarot Beschichtungstechnologie – dauerhaft beschlagfreie und kratzfeste Scheibe
- IR-Schutz nach EN 169 mit perfekter Farberkennung nach EN 172
- UV400 – 100 % Schutz vor gefährlicher UV-Strahlung bis 400 nm
- optionaler Zusatzrahmen bietet zusätzlichen Schutz vor Partikeln, Schmutz und Staub
- metallfrei

uvex i-5			
Art.-Nr.	9183041	9183043	9183045
Ausführung	uvex infrarot plus Schweißerschutzstufe 1,7	uvex infrarot plus Schweißerschutzstufe 3	uvex infrarot plus Schweißerschutzstufe 5
Norm	EN 166, EN 169	EN 166, EN 169	EN 166, EN 169
Tragkörper	schwarz, grün W 166 FT CE	schwarz, grün W 166 FT CE	schwarz, grün W 166 FT CE
Scheibe	PC grau UV400 + IR 1,7 W1 FTKN CE	PC grau UV400 + IR 3 W1 FTKN CE	PC grau UV400 + IR 5 W1 FTKN CE
Gewicht	29 g	29 g	29 g
Bestellmengenschritte	10 ST	10 ST	10 ST



9169541



9169543



9169545

uvex super f OTG

- klassische Schweißer-Überbrille für Brillenträger mit flachem Scheibendesign für ein weites Sichtfeld, designt für maximale Trageakzeptanz
- weiche Bügelenden sorgen für komfortablen, sicheren Halt ohne Druckstellen
- anatomisch geformte Nasenauflage für ganztägigen Tragekomfort
- robuste Polycarbonat-Scheibe mit bewährter uvex infrarot Beschichtungstechnologie – dauerhaft beschlagfreie und kratzfeste Scheibe
- IR-Schutz nach EN 169 mit perfekter Farberkennung nach EN 172
- UV400 – 100 % Schutz vor gefährlicher UV-Strahlung bis 400 nm

uvex super f OTG			
Art.-Nr.	9169541	9169543	9169545
Ausführung	uvex infrarot plus Schweißerschutzstufe 1,7	uvex infrarot plus Schweißerschutzstufe 3	uvex infrarot plus Schweißerschutzstufe 5
Norm	EN 166, EN 169	EN 166, EN 169	EN 166, EN 169
Tragkörper	schwarz, grün W 166 FT CE	schwarz, grün W 166 FT CE	schwarz, grün W 166 FT CE
Scheibe	PC grau UV400 + IR 1,7 W1 FTKN CE	PC grau UV400 + IR 3 W1 FTKN CE	PC grau UV400 + IR 5 W1 FTKN CE
Gewicht	39 g	39 g	39 g
Bestellmengenschritte	8 ST	8 ST	8 ST

Schweißerschutz

uvex megasonic · uvex ultrasonic



9320045

uvex megasonic

- funktionale Schweißervollbrille im Skibrillendesign mit Panoramasichtfeld
- einzigartiges, rahmenloses Scheibendesign mit maximal optimiertem Sichtfeld für bessere Wahrnehmung von Gefahrenstellen und erhöhte Sicherheit
- weiche, adaptive Gesichtsauflage bietet universelle Passform für unterschiedliche Kopf- und Gesichtsformen sowie dichten Sitz ohne Druckstellen
- großzügiges Innenvolumen und Aussparungen für Brillenbügel ermöglichen angenehmes Tragen ohne Druckstellen auch für Brillenträger
- indirektes Belüftungssystem für erhöhte Luftzirkulation
- 30 mm breites, längenverstellbares Textil-Kopfband für optimalen Halt und individuelle Anpassbarkeit
- robuste Polycarbonat-Scheibe mit bewährter uvex infrarot Beschichtungstechnologie – dauerhaft beschlagfrei und kratzfeste Scheibe
- IR-Schutz nach EN 169 mit perfekter Farberkennung nach EN 172
- UV400 – 100 % Schutz vor gefährlicher UV-Strahlung bis 400 nm

uvex megasonic	
Art.-Nr.	9320045
Ausführung	uvex infrarot plus Schweißerschutzstufe 5
Norm	EN 166, EN 169
Tragkörper	schwarz W 166 34 BT CE
Scheibe	PC grau UV400 + IR 5 W1 BTKN CE
Gewicht	96 g
Bestellmengenschritte	4 ST



9302045

uvex ultrasonic

- funktionale Schweißervollbrille mit Panorama- und Flip-up Scheibe für ein breites Einsatzspektrum
- weiche, flexible Gesichtsauflage passt sich jeder Gesichtsform an
- großzügiges Innenvolumen ermöglicht angenehmes Tragen ohne Druckstellen auch für Brillenträger
- indirektes Belüftungssystem für erhöhte Luftzirkulation
- längenverstellbares Textil-Kopfband für sicheren Sitz und individuelle Anpassbarkeit
- robuste Polycarbonat-Scheibe mit bewährter uvex infrarot Beschichtungstechnologie – dauerhaft beschlagfrei und kratzfeste Scheibe
- IR-Schutz nach EN 169 mit perfekter Farberkennung nach EN 172
- UV400 – 100 % Schutz vor gefährlicher UV-Strahlung bis 400 nm
- nachhaltiger Vorteil: Scheiben können bei Bedarf ausgetauscht werden
- metallfrei

uvex ultrasonic	
Art.-Nr.	9302045
Ersatzscheibe flip-up	9302085
Ausführung	uvex supravision excellence mit hochklappbarem und leicht austauschbarem Filter
Norm	EN 166, EN 169, EN 170
Tragkörper	schwarz, grün W 166 34 B CE
Scheibe	PC farblos, UV400 2C-1,2 W1 BKN CE
Zusatzscheibe	PC grau, UV400 + IR uvex infrarot, 5 W1 CE Schweißerschutzstufe 5
Gewicht	123 g
Bestellmengenschritte	4 ST



Zubehör

uvex Reinigungszubehör · Präsentation



9970005



9972101



9963005

uvex Brillenreinigungsstation

- inklusive
2 x 9971000
1 x 9972103
1 x 9973101

uvex Brillenreinigungsstation	
Art.-Nr.	9970005
Bestelleinheit	ST

Kunststoffpumpe

- für uvex Reinigungsfluid 9972103

Kunststoffpumpe	
Art.-Nr.	9973101
Bestelleinheit	ST

uvex Reinigungsfluid

- 500 ml Reinigungsfluid für alle uvex Brillenscheiben geeignet

uvex Reinigungsfluid	
Art.-Nr.	9972103
Inhalt	500 ml
Bestelleinheit	ST

Reinigungspapier

- Ersatzpackung silikonfreies Reinigungspapier
- ca. 760 Blatt
- antistatisch
- für alle uvex Brillenscheiben geeignet

Reinigungspapier	
Art.-Nr.	9971000
Bestelleinheit	ST

Magnetwandhalterung

- zum einfachen Anbringen der uvex Reinigungsstation (9970005)

Magnetwandhalterung	
Art.-Nr.	9963004
Bestelleinheit	ST

uvex Reinigungsfluid

- 500 ml Reinigungsfluid für alle uvex Brillenscheiben geeignet
- Hinweis: passt nicht in die Reinigungsstationen (9970005 und 9970002)

uvex Reinigungsfluid	
Art.-Nr.	9972101
Inhalt	500 ml
Bestelleinheit	ST

uvex Feuchtreinigungstücher

- 100 Stück in Kartonbox
- einzeln verpackt
- silikonfrei
- nicht antistatisch
- für alle uvex Brillenscheiben geeignet

uvex Feuchtreinigungstücher	
Art.-Nr.	9963005
Bestelleinheit	ST



9972130



9957503

uvex Mikrofaser Tuch

- zum Putzen für alle uvex Brillenscheiben geeignet

uvex Mikrofaser Tuch	
Art.-Nr.	9972130
Bestelleinheit	BTL
Inhalt	5 ST

uvex Display

- mit integriertem Spiegel
- für vier Bügel- und eine Vollsichtbrille

uvex Display	
Art.-Nr.	9957503
Bestelleinheit	ST

Zubehör Aufbewahrung



9954600



9954500



9954501

uvex Brillenetui

- extrem robustes Hartschalenetui zum Schutz vor äußeren Einwirkungen
- weich eingebettete Innenseite
- mit Gürtelschlaufe
- praktischer Karabinerhaken
- speziell für gekrümmte Bügelbrillen geeignet (z.B. uvex i-vo)

uvex Brillenetui

- robustes Etui
- zusätzlicher Platz für Ersatzscheibe
- verstärkter Reißverschluss
- mit Gürtelschlaufe
- für alle uvex Bügelbrillen geeignet

uvex Brillenetui

- großes und robustes Brillenetui
- zusätzlicher Platz für Ersatzscheibe
- mit Gürtelschlaufe
- für alle uvex Bügel- und Vollsichtbrillen geeignet

uvex Brillenetui

Art.-Nr. 9954600
Bestellmengenschritte 10 ST

9954500
10 ST

9954501
10 ST



9954355



9954395



9954360

uvex Mikrofaserbeutel

- eleganter Mikrofaserbeutel
- für alle uvex Bügelbrillen geeignet

uvex Mikrofaserbeutel

- eleganter Mikrofaserbeutel
- für alle uvex Bügelbrillen geeignet
- zu 100% aus recycelten PET-Flaschen hergestellt

uvex Mikrofaserbeutel

- eleganter Mikrofaserbeutel
- für alle uvex Vollsicht- und Überbrillen geeignet

uvex Mikrofaserbeutel

Art.-Nr. 9954355
Bestellmengenschritte 10 ST

uvex planet Mikrofaserbeutel

9954395
10 ST

uvex Mikrofaserbeutel

9954360
10 ST



6118002



9957502

uvex Brillenetui

- flexibles Etui aus robustem Nylonmaterial
- Klettverschluss individuell einstellbar
- durch seitlich angebrachten Reißverschluss erweiterbar
- mit Gürtelschlaufe
- für alle uvex Bügelbrillen geeignet

uvex SECU Box

- Aufbewahrungsbox zur Wandmontage
- für Bügel- und Vollsichtbrillen:
2 Vollsichtbrillen oder 3 Bügelbrillen oder 1 Vollsicht- und 2 Bügelbrillen

uvex Brillenetui

Art.-Nr. 6118002
Bestellmengenschritte 10 ST

uvex SECU Box

Art.-Nr. 9957502
Bestellmengenschritte ST

Zubehör

uvex Brillenkordeln · uvex Kopfbänder



9958017

uvex Brillenkordel

- individuelle Weitenregulierung
- für Kompatibilität mit den uvex Modellen bitte Übersicht auf S. 74 beachten



9958030

uvex Brillenkordel

- individuelle Weitenregulierung
- für Kompatibilität mit den uvex Modellen bitte Übersicht auf S. 74 beachten
- zu 100% aus recycelten PET-Flaschen hergestellt



9959002

uvex Brillenkordel

- für alle uvex Bügelbrillen geeignet

uvex Brillenkordel		uvex planet Brillenkordel		uvex Brillenkordel	
Art.-Nr.	9958017	9958030		9959002	
Bestellmengenschritte	10 ST	10 ST		10 ST	

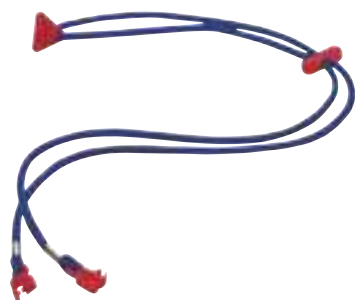

9959003

uvex Brillenkordel

- individuelle Weitenregulierung
- für Kompatibilität mit den uvex Modellen bitte Übersicht auf S. 74 beachten



9959004

uvex Brillenkordel

- individuelle Weitenregulierung
- metallfrei
- für Kompatibilität mit den uvex Modellen bitte Übersicht auf S. 74 beachten

uvex Brillenkordel		uvex Brillenkordel	
Art.-Nr.	9959003	9959004	
Bestellmengenschritte	10 ST	ST	



9958020

uvex pheos Kopfband

- Kopfband für die Modelle uvex pheos und uvex pheos s
- individuelle Weitenregulierung
- metallfrei
- sh. Seite 43, 74

















9958023

uvex x-fit Kopfband

- Kopfband für die Modelle uvex x-fit und uvex x-fit pro
- individuelle Weitenregulierung
- metallfrei
- sh. Seite 39, 74

uvex pheos Kopfband		uvex x-fit / uvex x-fit pro Kopfband	
Art.-Nr.	9958020	9958023	
Bestellmengenschritte	10 ST	ST	

Kordel-Etui-Matrix

Modell	Name	Kordeln / Bänder							Etuis							
																
9128	uvex pheos nxt	<input type="checkbox"/>	<input type="checkbox"/>	<input type="checkbox"/>	<input checked="" type="checkbox"/>	<input checked="" type="checkbox"/>	<input checked="" type="checkbox"/>	<input type="checkbox"/>	<input checked="" type="checkbox"/>	<input checked="" type="checkbox"/>	<input checked="" type="checkbox"/>	<input checked="" type="checkbox"/>	<input checked="" type="checkbox"/>	<input checked="" type="checkbox"/>	<input checked="" type="checkbox"/>	
9134	uvex meteor	<input type="checkbox"/>	<input type="checkbox"/>	<input type="checkbox"/>	<input checked="" type="checkbox"/>	<input checked="" type="checkbox"/>	<input checked="" type="checkbox"/>	<input type="checkbox"/>	<input checked="" type="checkbox"/>	<input checked="" type="checkbox"/>	<input checked="" type="checkbox"/>	<input checked="" type="checkbox"/>	<input checked="" type="checkbox"/>	<input checked="" type="checkbox"/>	<input checked="" type="checkbox"/>	
9137	uvex ceramic	<input checked="" type="checkbox"/>	<input checked="" type="checkbox"/>	<input type="checkbox"/>	<input type="checkbox"/>	<input type="checkbox"/>	<input checked="" type="checkbox"/>	<input type="checkbox"/>	<input checked="" type="checkbox"/>	<input checked="" type="checkbox"/>	<input checked="" type="checkbox"/>	<input checked="" type="checkbox"/>	<input checked="" type="checkbox"/>	<input checked="" type="checkbox"/>	<input checked="" type="checkbox"/>	
9143	uvex i-lite	<input checked="" type="checkbox"/>	<input checked="" type="checkbox"/>	<input type="checkbox"/>	<input checked="" type="checkbox"/>	<input checked="" type="checkbox"/>	<input checked="" type="checkbox"/>	<input type="checkbox"/>	<input checked="" type="checkbox"/>	<input checked="" type="checkbox"/>	<input checked="" type="checkbox"/>	<input checked="" type="checkbox"/>	<input checked="" type="checkbox"/>	<input checked="" type="checkbox"/>	<input checked="" type="checkbox"/>	
9143	uvex i-guard	<input checked="" type="checkbox"/>	<input checked="" type="checkbox"/>	<input type="checkbox"/>	<input checked="" type="checkbox"/>	<input checked="" type="checkbox"/>	<input checked="" type="checkbox"/>	<input type="checkbox"/>	<input checked="" type="checkbox"/>	<input checked="" type="checkbox"/>	<input checked="" type="checkbox"/>	<input checked="" type="checkbox"/>	<input checked="" type="checkbox"/>	<input checked="" type="checkbox"/>	<input checked="" type="checkbox"/>	
9143	uvex i-guard+	<input type="checkbox"/>	<input type="checkbox"/>	<input type="checkbox"/>	<input type="checkbox"/>	<input type="checkbox"/>	<input type="checkbox"/>	<input type="checkbox"/>	<input checked="" type="checkbox"/>	<input checked="" type="checkbox"/>	<input checked="" type="checkbox"/>	<input checked="" type="checkbox"/>	<input checked="" type="checkbox"/>	<input checked="" type="checkbox"/>	<input checked="" type="checkbox"/>	
9145	uvex pure-fit	<input checked="" type="checkbox"/>	<input checked="" type="checkbox"/>	<input type="checkbox"/>	<input type="checkbox"/>	<input type="checkbox"/>	<input checked="" type="checkbox"/>	<input type="checkbox"/>	<input type="checkbox"/>	<input checked="" type="checkbox"/>	<input checked="" type="checkbox"/>	<input checked="" type="checkbox"/>	<input checked="" type="checkbox"/>	<input checked="" type="checkbox"/>	<input checked="" type="checkbox"/>	
9155	uvex mercury	<input checked="" type="checkbox"/>	<input checked="" type="checkbox"/>	<input type="checkbox"/>	<input type="checkbox"/>	<input type="checkbox"/>	<input checked="" type="checkbox"/>	<input type="checkbox"/>	<input type="checkbox"/>	<input checked="" type="checkbox"/>	<input checked="" type="checkbox"/>	<input checked="" type="checkbox"/>	<input checked="" type="checkbox"/>	<input checked="" type="checkbox"/>	<input checked="" type="checkbox"/>	
9159	uvex winner	<input checked="" type="checkbox"/>	<input checked="" type="checkbox"/>	<input type="checkbox"/>	<input type="checkbox"/>	<input type="checkbox"/>	<input checked="" type="checkbox"/>	<input type="checkbox"/>	<input checked="" type="checkbox"/>	<input checked="" type="checkbox"/>	<input checked="" type="checkbox"/>	<input checked="" type="checkbox"/>	<input checked="" type="checkbox"/>	<input checked="" type="checkbox"/>	<input checked="" type="checkbox"/>	
9160	uvex i-vo	<input type="checkbox"/>	<input type="checkbox"/>	<input type="checkbox"/>	<input checked="" type="checkbox"/>	<input checked="" type="checkbox"/>	<input checked="" type="checkbox"/>	<input type="checkbox"/>	<input checked="" type="checkbox"/>	<input checked="" type="checkbox"/>	<input checked="" type="checkbox"/>	<input checked="" type="checkbox"/>	<input checked="" type="checkbox"/>	<input checked="" type="checkbox"/>	<input checked="" type="checkbox"/>	
9161	uvex 9161	<input type="checkbox"/>	<input type="checkbox"/>	<input type="checkbox"/>	<input type="checkbox"/>	<input type="checkbox"/>	<input checked="" type="checkbox"/>	<input type="checkbox"/>	<input type="checkbox"/>	<input checked="" type="checkbox"/>	<input checked="" type="checkbox"/>	<input checked="" type="checkbox"/>	<input checked="" type="checkbox"/>	<input checked="" type="checkbox"/>	<input checked="" type="checkbox"/>	
9164	uvex astrospec 2.0	<input checked="" type="checkbox"/>	<input checked="" type="checkbox"/>	<input type="checkbox"/>	<input checked="" type="checkbox"/>	<input checked="" type="checkbox"/>	<input checked="" type="checkbox"/>	<input type="checkbox"/>	<input checked="" type="checkbox"/>	<input checked="" type="checkbox"/>	<input checked="" type="checkbox"/>	<input checked="" type="checkbox"/>	<input checked="" type="checkbox"/>	<input checked="" type="checkbox"/>	<input checked="" type="checkbox"/>	
9169	uvex super OTG	<input checked="" type="checkbox"/>	<input checked="" type="checkbox"/>	<input type="checkbox"/>	<input type="checkbox"/>	<input type="checkbox"/>	<input checked="" type="checkbox"/>	<input type="checkbox"/>	<input type="checkbox"/>	<input checked="" type="checkbox"/>	<input checked="" type="checkbox"/>	<input checked="" type="checkbox"/>	<input checked="" type="checkbox"/>	<input checked="" type="checkbox"/>	<input checked="" type="checkbox"/>	
9169	uvex super f OTG	<input checked="" type="checkbox"/>	<input checked="" type="checkbox"/>	<input type="checkbox"/>	<input type="checkbox"/>	<input type="checkbox"/>	<input checked="" type="checkbox"/>	<input type="checkbox"/>	<input type="checkbox"/>	<input checked="" type="checkbox"/>	<input checked="" type="checkbox"/>	<input checked="" type="checkbox"/>	<input checked="" type="checkbox"/>	<input checked="" type="checkbox"/>	<input checked="" type="checkbox"/>	
9172	uvex super g	<input checked="" type="checkbox"/>	<input checked="" type="checkbox"/>	<input type="checkbox"/>	<input type="checkbox"/>	<input type="checkbox"/>	<input checked="" type="checkbox"/>	<input type="checkbox"/>	<input checked="" type="checkbox"/>	<input checked="" type="checkbox"/>	<input checked="" type="checkbox"/>	<input checked="" type="checkbox"/>	<input checked="" type="checkbox"/>	<input checked="" type="checkbox"/>	<input checked="" type="checkbox"/>	
9178	uvex super fit	<input checked="" type="checkbox"/>	<input checked="" type="checkbox"/>	<input type="checkbox"/>	<input type="checkbox"/>	<input type="checkbox"/>	<input checked="" type="checkbox"/>	<input type="checkbox"/>	<input checked="" type="checkbox"/>	<input checked="" type="checkbox"/>	<input checked="" type="checkbox"/>	<input checked="" type="checkbox"/>	<input checked="" type="checkbox"/>	<input checked="" type="checkbox"/>	<input checked="" type="checkbox"/>	
9181	uvex suXXeed	<input checked="" type="checkbox"/>	<input checked="" type="checkbox"/>	<input type="checkbox"/>	<input type="checkbox"/>	<input type="checkbox"/>	<input checked="" type="checkbox"/>	<input type="checkbox"/>	<input checked="" type="checkbox"/>	<input checked="" type="checkbox"/>	<input checked="" type="checkbox"/>	<input checked="" type="checkbox"/>	<input checked="" type="checkbox"/>	<input checked="" type="checkbox"/>	<input checked="" type="checkbox"/>	
9183	uvex i-5	<input checked="" type="checkbox"/>	<input checked="" type="checkbox"/>	<input type="checkbox"/>	<input type="checkbox"/>	<input type="checkbox"/>	<input checked="" type="checkbox"/>	<input type="checkbox"/>	<input checked="" type="checkbox"/>	<input checked="" type="checkbox"/>	<input checked="" type="checkbox"/>	<input checked="" type="checkbox"/>	<input checked="" type="checkbox"/>	<input checked="" type="checkbox"/>	<input checked="" type="checkbox"/>	
9190	uvex i-3 / i-3 s	<input checked="" type="checkbox"/>	<input checked="" type="checkbox"/>	<input type="checkbox"/>	<input type="checkbox"/>	<input type="checkbox"/>	<input checked="" type="checkbox"/>	<input type="checkbox"/>	<input checked="" type="checkbox"/>	<input checked="" type="checkbox"/>	<input checked="" type="checkbox"/>	<input checked="" type="checkbox"/>	<input checked="" type="checkbox"/>	<input checked="" type="checkbox"/>	<input checked="" type="checkbox"/>	
9192	uvex pheos / pheos s	<input checked="" type="checkbox"/>	<input checked="" type="checkbox"/>	<input checked="" type="checkbox"/>	<input checked="" type="checkbox"/>	<input checked="" type="checkbox"/>	<input checked="" type="checkbox"/>	<input type="checkbox"/>	<input checked="" type="checkbox"/>	<input checked="" type="checkbox"/>	<input checked="" type="checkbox"/>	<input checked="" type="checkbox"/>	<input checked="" type="checkbox"/>	<input checked="" type="checkbox"/>	<input checked="" type="checkbox"/>	
9192	uvex pheos guard / s	<input type="checkbox"/>	<input type="checkbox"/>	<input checked="" type="checkbox"/>	<input type="checkbox"/>	<input type="checkbox"/>	<input type="checkbox"/>	<input type="checkbox"/>	<input checked="" type="checkbox"/>	<input checked="" type="checkbox"/>	<input checked="" type="checkbox"/>	<input checked="" type="checkbox"/>	<input checked="" type="checkbox"/>	<input checked="" type="checkbox"/>	<input checked="" type="checkbox"/>	
9193	uvex sportstyle	<input checked="" type="checkbox"/>	<input checked="" type="checkbox"/>	<input type="checkbox"/>	<input type="checkbox"/>	<input type="checkbox"/>	<input checked="" type="checkbox"/>	<input type="checkbox"/>	<input checked="" type="checkbox"/>	<input checked="" type="checkbox"/>	<input checked="" type="checkbox"/>	<input checked="" type="checkbox"/>	<input checked="" type="checkbox"/>	<input checked="" type="checkbox"/>	<input checked="" type="checkbox"/>	
9194	uvex i-works	<input checked="" type="checkbox"/>	<input checked="" type="checkbox"/>	<input type="checkbox"/>	<input checked="" type="checkbox"/>	<input checked="" type="checkbox"/>	<input checked="" type="checkbox"/>	<input type="checkbox"/>	<input checked="" type="checkbox"/>	<input checked="" type="checkbox"/>	<input checked="" type="checkbox"/>	<input checked="" type="checkbox"/>	<input checked="" type="checkbox"/>	<input checked="" type="checkbox"/>	<input checked="" type="checkbox"/>	
9198	uvex pheos cx2	<input type="checkbox"/>	<input type="checkbox"/>	<input type="checkbox"/>	<input type="checkbox"/>	<input type="checkbox"/>	<input checked="" type="checkbox"/>	<input type="checkbox"/>	<input checked="" type="checkbox"/>	<input checked="" type="checkbox"/>	<input checked="" type="checkbox"/>	<input checked="" type="checkbox"/>	<input checked="" type="checkbox"/>	<input checked="" type="checkbox"/>	<input checked="" type="checkbox"/>	
9199	uvex x-fit	<input checked="" type="checkbox"/>	<input checked="" type="checkbox"/>	<input type="checkbox"/>	<input type="checkbox"/>	<input checked="" type="checkbox"/>	<input checked="" type="checkbox"/>	<input checked="" type="checkbox"/>	<input checked="" type="checkbox"/>	<input checked="" type="checkbox"/>	<input checked="" type="checkbox"/>	<input checked="" type="checkbox"/>	<input checked="" type="checkbox"/>	<input checked="" type="checkbox"/>	<input checked="" type="checkbox"/>	
9199	uvex x-fit pro	<input type="checkbox"/>	<input type="checkbox"/>	<input type="checkbox"/>	<input type="checkbox"/>	<input checked="" type="checkbox"/>	<input checked="" type="checkbox"/>	<input checked="" type="checkbox"/>	<input checked="" type="checkbox"/>	<input checked="" type="checkbox"/>	<input checked="" type="checkbox"/>	<input checked="" type="checkbox"/>	<input checked="" type="checkbox"/>	<input checked="" type="checkbox"/>	<input checked="" type="checkbox"/>	
9231	uvex polavision	<input checked="" type="checkbox"/>	<input checked="" type="checkbox"/>	<input type="checkbox"/>	<input type="checkbox"/>	<input type="checkbox"/>	<input checked="" type="checkbox"/>	<input type="checkbox"/>	<input checked="" type="checkbox"/>	<input checked="" type="checkbox"/>	<input checked="" type="checkbox"/>	<input checked="" type="checkbox"/>	<input checked="" type="checkbox"/>	<input checked="" type="checkbox"/>	<input checked="" type="checkbox"/>	
9301	uvex ultravision	<input type="checkbox"/>	<input type="checkbox"/>	<input type="checkbox"/>	<input type="checkbox"/>	<input type="checkbox"/>	<input type="checkbox"/>	<input type="checkbox"/>	<input type="checkbox"/>	<input checked="" type="checkbox"/>	<input type="checkbox"/>	<input type="checkbox"/>	<input type="checkbox"/>	<input type="checkbox"/>	<input checked="" type="checkbox"/>	
9302	uvex ultrasonic	<input type="checkbox"/>	<input type="checkbox"/>	<input type="checkbox"/>	<input type="checkbox"/>	<input type="checkbox"/>	<input type="checkbox"/>	<input type="checkbox"/>	<input type="checkbox"/>	<input checked="" type="checkbox"/>	<input type="checkbox"/>	<input type="checkbox"/>	<input type="checkbox"/>	<input type="checkbox"/>	<input checked="" type="checkbox"/>	
9305	uvex 9305	<input type="checkbox"/>	<input type="checkbox"/>	<input type="checkbox"/>	<input type="checkbox"/>	<input type="checkbox"/>	<input type="checkbox"/>	<input type="checkbox"/>	<input type="checkbox"/>	<input checked="" type="checkbox"/>	<input type="checkbox"/>	<input type="checkbox"/>	<input type="checkbox"/>	<input type="checkbox"/>	<input checked="" type="checkbox"/>	
9309	uvex pheos cx2 sonic	<input type="checkbox"/>	<input type="checkbox"/>	<input type="checkbox"/>	<input type="checkbox"/>	<input type="checkbox"/>	<input type="checkbox"/>	<input type="checkbox"/>	<input checked="" type="checkbox"/>	<input checked="" type="checkbox"/>	<input checked="" type="checkbox"/>	<input checked="" type="checkbox"/>	<input checked="" type="checkbox"/>	<input checked="" type="checkbox"/>	<input checked="" type="checkbox"/>	
9320	uvex megasonic	<input type="checkbox"/>	<input type="checkbox"/>	<input type="checkbox"/>	<input type="checkbox"/>	<input type="checkbox"/>	<input type="checkbox"/>	<input type="checkbox"/>	<input type="checkbox"/>	<input checked="" type="checkbox"/>	<input type="checkbox"/>	<input type="checkbox"/>	<input type="checkbox"/>	<input type="checkbox"/>	<input checked="" type="checkbox"/>	
9405	uvex 9405	<input type="checkbox"/>	<input type="checkbox"/>	<input type="checkbox"/>	<input type="checkbox"/>	<input type="checkbox"/>	<input type="checkbox"/>	<input type="checkbox"/>	<input type="checkbox"/>	<input type="checkbox"/>	<input checked="" type="checkbox"/>	<input type="checkbox"/>	<input type="checkbox"/>	<input type="checkbox"/>	<input checked="" type="checkbox"/>	

2 Vollsichtbrillen oder 3-4 Bügelbrillen
oder 1 Vollsicht + 2 Bügel

kompatibel

nicht kompatibel

Anwendungsempfehlungen

Immer die ideale Lösung

■ Mechanische Gefährdung
 ■ Chemische Gefährdung
 ■ Strahlengefährdung

Arbeitsbereich	Brillenmodell	Scheibenmaterial	Scheibentönung	Beschichtung
Feinmechanische Arbeiten	Bügelbrille	PC	farblos	uvex supravision AR (entspiegelt) uvex supravision excellence
Leichte Montagearbeiten	Bügelbrille	PC	farblos	uvex supravision excellence
Schleifarbeiten Winkelschleifen	Bügelbrille Vollsichtbrille	PC	farblos	uvex supravision excellence uvex supravision extreme
Dreh- und Fräsarbeiten	Bügelbrille	PC	farblos	uvex supravision excellence
Staubarbeiten	Vollsichtbrille	PC	farblos	uvex supravision excellence uvex supravision extreme
Gussputzarbeiten	Vollsichtbrille	PC	farblos	uvex supravision excellence uvex supravision extreme
Land- und Forstarbeiten	Bügelbrille	PC	farblos amber grau 23 %	uvex supravision excellence uvex supravision extreme
Laborarbeiten	Bügelbrille Vollsichtbrille	PC CA	farblos	uvex supravision sapphire uvex supravision excellence
Säure- und Galvanische Arbeiten	Vollsichtbrille	PC CA	farblos	uvex supravision excellence uvex supravision extreme
Mischlicht	Bügelbrille	PC	farblos	uvex supravision AR (entspiegelt)
Starke Beleuchtung Blendung	Bügelbrille	PC	CBR65 Silberspiegel 53 %	uvex supravision excellence uvex supravision extreme
Arbeiten im Freien (Sonnenblendung / Kraftfahrer)	Bügelbrille	PC	grau CBR23 Silberspiegel	uvex supravision excellence uvex supravision extreme
Offshoring / Maritim	Bügelbrille	PC	variomatic polavision	uvex supravision variomatic uvex polavision
Punktschweißen Löten Autogenschweißen Brennschneiden Schweißerhelfer Metallgießen Arbeiten am Schmelzofen	Bügelbrille Vollsichtbrille	PC	Schweißerschutz	uvex infradur uvex infradur plus
Schmieden Glasblasen Metallschmelzen Arbeiten an glühenden Medien Arbeiten mit industrieller Infrarot- Trocknung Kurzeinsätze in mittlerer Entfernung von Schmelzen	Bügelbrille Überbrille	PC	Infrarotschutz	uvex infradur plus
Sterile Arbeitsumgebung	Bügelbrille Überbrille	PC	farblos	uvex supravision CR
Oil & Gas	Bügelbrille Überbrille Vollsichtbrille	PC	farblos	uvex supravision plus
Werksbesucher	Bügelbrille Überbrille	PC	farblos	uvex supravision excellence uvex supravision sapphire unbeschichtet

Schutzbrillen

Schnellübersicht

Modell	Name	Produkt	Bestellmengenschritte/ Bestelleinheit	uvex supravision sapphire	uvex supravision plus	uvex supravision excellence	uvex supravision extreme	uvex supravision ETC	uvex supravision clean	uvex supravision AR	Silberspiegel, innenseitig beschlagfrei	uvex supravision variomatic	uvex infraradur	uvex infraradur plus	CA unbeschichtet	CA AF Innenseite	beidseitig kratzfest	kratzfest + beschlagfrei	unbeschichtet	Seite
9128	uvex pheos nxt	Kunststoff-Bügelbrille	10 Stück		■															29
9134	uvex meteor	Kunststoff-Bügelbrille	5 Stück	■															■	54
9137	uvex ceramic	Metall-Bügelbrille	5 Stück														■			54
9143	uvex i-lite	Kunststoff-Bügelbrille	10 Stück			■														31
9143	uvex i-guard	Kunststoff-Bügelbrille	8 Stück			■														31
9143	uvex i-guard+	Vollsichtbrille	8 Stück			■														31
9143	uvex i-range	Ersatzscheiben	15 Stück			■														31
9143	uvex i-range	Kopfband	8 Stück																	31
9145	uvex pure-fit	Kunststoff-Bügelbrille	75 Stück			■													■	33
9155	uvex mercury	Metall-Bügelbrille	5 Stück	■																54
9159	uvex winner	Metall-Bügelbrille	5 Stück														■	■		55
9160	uvex i-vo	Kunststoff-Bügelbrille	10 Stück	■	■															52
9161	uvex 9161	Kunststoff-Bügelbrille	5 Stück	■	■														■	55
9164	uvex astrospec 2.0/astrospec 2.0 CB	Kunststoff-Bügelbrille	10 Stück	■	■	■	■													49
9169	uvex super OTG	Kunststoff-Bügelbrille	8 Stück	■		■														56
9169	uvex super f OTG	Kunststoff-Bügelbrille	8 Stück	■		■		■												57
9169	uvex super f OTG CR	Kunststoff-Bügelbrille	8 Stück						■											57
9169	uvex super f OTG	Kunststoff-Bügelbrille	ST									■								57
9169	uvex super f OTG	Kunststoff-Bügelbrille UV525	8 Stück	■																57
9169	uvex super f OTG	Infrarotschutz-Bügelbrille	8 Stück											■						67
9169	uvex super f OTG	Schweißer-Bügelbrille	8 Stück											■						69
9169	uvex super OTG / super f OTG	Ersatzscheiben	10 Stück			■														56/57
9172	uvex super g	Kunststoff-Bügelbrille	10 Stück	■	■	■														50
9172	uvex super g	Ersatzscheiben	20 Stück			■														50
9178	uvex super fit	Kunststoff-Bügelbrille	10 Stück	■	■	■		■												51
9178	uvex super fit	Ersatzscheiben	20 Stück			■														51
9181	uvex suXceed	Kunststoff-Bügelbrille	10 Stück			■														35
9181	uvex suXceed	Ersatzscheiben	20 Stück			■														35
9181	uvex suXceed	Zusatzrahmen	20 Stück																	35
9183	uvex i-5	Kunststoff-Bügelbrille	10 Stück	■		■		■												37
9183	uvex i-5	Zusatzrahmen	20 Stück																	37
9183	uvex i-5	Schweißer-Bügelbrille	10 Stück											■						69
9190	uvex i-3/uvex i-3s	Kunststoff-Bügelbrille	10 Stück	■	■	■				■	■									44/45
9190	uvex i-3	Kunststoff-Bügelbrille	ST							■		■								44
9190	uvex i-3/uvex i-3s	Ersatzscheiben	20 Stück			■														44/45
9190	uvex i-3/uvex i-3s	Zusatzrahmen	20 Stück																	44/45
9192	uvex pheos/uvex pheos CB/uvex pheos s	Kunststoff-Bügelbrille	10 Stück		■	■	■	■			■									42/43
9192	uvex pheos guard/uvex pheos s guard	uvex pheos Kopfbandvariante	10 Stück				■													43
9192	uvex pheos/uvex pheos s	Zusatzrahmen	20 Stück																	43
9193	uvex sportstyle	Kunststoff-Bügelbrille	10 Stück		■	■	■	■		■	■									40
9193	uvex sportstyle	Kunststoff-Bügelbrille	ST									■								40
9193	uvex sportstyle	Ersatzscheiben	20 Stück				■													40

Modell	Name	Produkt	Bestellmengenschritte/ Bestelleinheit	uvex supravision sapphire	uvex supravision plus	uvex supravision excellence	uvex supravision extreme	uvex supravision ETC	uvex supravision clean	uvex supravision AR	Silberspiegel, innenseitig beschlagfrei	uvex supravision variomatic	uvex infraradur	uvex infraradur plus	CA unbeschichtet	CA AF Innenseite	beidseitig kratzfest	kratzfest + beschlagfrei	unbeschichtet	Seite
9194	uvex i-works	Kunststoff-Bügelbrille	10 Stück		■						■									47
9194	uvex i-works	Ersatzscheiben	20 Stück		■															47
9198	uvex pheos cx2	Kunststoff-Bügelbrille	10 Stück	■	■	■	■				■									41
9198	uvex pheos cx2	Infrarotschutz-Bügelbrille	10 Stück										■							67
9199	uvex x-fit	Kunststoff-Bügelbrille	10 Stück	■	■			■												39
9199	uvex x-fit pro	Kunststoff-Bügelbrille	10 Stück		■															38
9199	uvex x-fit pro (ohne Slider)	Kunststoff-Bügelbrille	10 Stück		■															38
9199	uvex x-fit/uvex x-fit pro	Zusatzrahmen	20 Stück																	39
9231	uvex polavision	Kunststoff-Bügelbrille	ST															■		54
9301	uvex ultravision	Vollsichtbrille	4 Stück		■	■										■				62/63
9301	uvex ultravision	Ersatzscheiben	30/50 Stück			■										■				62/63
9300	uvex ultravision	Ersatzfolien	10 Stück																	62/63
9301	uvex ultravision faceguard	Vollsichtbrille	18 Stück			■														64
9301	uvex ultravision	Vollsichtbrille mit Helmhalterung	4 Stück													■				64
9301	uvex ultravision	Mundschutz	ST																■	64
9302	uvex ultrasonic	Vollsichtbrille	4 Stück			■	■													61
9302	uvex ultrasonic CR	Vollsichtbrille	4 Stück						■											60/61
9302	uvex ultrasonic	Ersatzscheiben	15 Stück			■	■		■											61
9302	uvex ultrasonic flip-up	Schweißer-Vollsichtbrille	4 Stück			■							■							70
9302	uvex ultrasonic flip-up	Ersatzscheiben	15 Stück										■							70
9305	uvex 9305	Vollsichtbrille	4 Stück													■				65
9309	uvex pheos cx2 sonic	Vollsichtbrille	10 Stück				■													59
9320	uvex megasonic	Vollsichtbrille	4 Stück			■	■	■												58
9320	uvex megasonic CR	Vollsichtbrille	4 Stück						■											60
9320	uvex megasonic	Ersatzscheiben	15 Stück			■		■	■											58/70
9320	uvex megasonic	Kopfband	4 Stück																	58
9320	uvex megasonic	Schweißer-Vollsichtbrille	4 Stück											■						70
9405	uvex 9405	Vollsichtbrille	4 Stück													■				65
6109		RX-Einsatz astrospec 2.0	ST																	49
9972		Mikrofasertuch	10 Stück																	71
9954		Brillenetuis	10 Stück																	72
9954		Mikrofaserbeutel	10 Stück																	72
9957		Display	ST																	71
9957		SECU-Box	ST																	72
9958	uvex pheos/uvex pheos s	Kopfband	10 Stück																	73
9958	uvex x-fit/x-fit pro	Kopfband	10 Stück																	73
9959		Brillenkordel	10 Stück																	73
9963		Feuchtreinigungstücher	ST																	71
9970		Brillenreinigungsstation	ST																	71
9971		Ersatzpackung Reinigungspapier	ST																	71
9972		Reinigungsfluid	ST																	71
9973		Kunststoffpumpe	ST																	71

Innovative Laserschutzprodukte

laservision, als integraler Teil von uvex, schützt mit seinen Produkten eines der empfindlichsten Organe vor Laserstrahlung: das Auge.

Seit über 35 Jahren setzen wir uns weltweit mit Engagement, Kundenorientierung und Innovationskraft für den Schutz der Augen ein. Ob in der Industrie, Forschung und Entwicklung oder im medizinischen Bereich – laservision Laserschutzprodukte stehen für normgerechte Qualität und Sicherheit.

Wir bieten ein vielfältiges Portfolio an: unsere Brillen, Fenster, Vorhänge/Rollos und Stellwände gewährleisten optimalen Schutz – denn unsere Produkte stehen im Einklang mit der DNA und dem Leitspruch der uvex safety group: **protecting people!**



Laserschutz für optische Tische

großflächiger Laserschutz wie: Vorhänge, Rollos, Stellwände, Roll-Ups

aktive Laserschutzfenster

Laserschutzbrillen aus Kunststoff, Glas oder mit reflektierender Schicht, Laserschutzvisiere

Patientenschutz, Lupenbrillen, IPL-Brillen

Laserschutzfenster aus Glas und Kunststoff

laservision

laservision

LASERVISION GmbH & Co. KG
 T: +49 911 9736-8100
 E: info@lvg.com
 I: uvex-laservision.de

 uvexlaservision

 uvex-laservision

 laservision gmbh

 uvexlaservision

 laservision_de



Weitere Informationen unter:
uvex-laservision.de



Gehörschutz

Produktsystem planet series › Gehörschutz

uvex hat das Label **protecting planet** etabliert, um die eigene Mission für mehr Nachhaltigkeit sichtbar zu machen. Basierend auf dem Markenclaim **protecting people** wird es zu einem Versprechen, die drei Nachhaltigkeitssäulen **Ökologie**, **Ökonomie** und **Soziales** in allen Unternehmensbereichen verantwortungsbewusst in alle Handlungen einzubeziehen.

Deshalb prüft, bewertet und optimiert uvex ganzheitlich alle Schritte entlang der Wertschöpfungskette, an deren Ende das möglichst nachhaltigste Produkt steht.

uvex xact-fit planet



MADE IN SWEDEN 



protecting planet

by using recycled material //
by maximum reduction of pollutants

Ergonomisch geformte Stiele

› aus 100 Prozent recyceltes Polypropylen (PP)

Oval geformte Schaumstoffstöpsel

› Produktion unterliegt strengen Kontrollen
› maximale Reduktion von Schadstoffen

Verpackungen

100%

aus recyceltem Karton

Benötigter Strom
in der Produktion

100%

aus erneuerbaren Energien



Ergonomische Stiele

100%

recycliertes Polypropylen



protecting planet

by using environmentally-
friendly packaging

Verpackungen

› zu 100 Prozent aus recyceltem Karton gefertigt



protecting planet

by reducing CO₂ emissions

Produktion bei SwedSafe, Schweden

- › das Unternehmen SwedSafe gehört zur uvex group
- › hinterlässt nur einen geringen CO₂-Fussabdruck
- › kein Verbrauch fossiler Brennstoffe
- › Strom stammt zu 100 Prozent aus erneuerbaren Energien
- › zertifiziert nach Umweltmanagement ISO 14001
- › Zur Förderung der Biodiversität am Standort:
Erschaffung von Insektenlebensräumen durch Anlage natürlicher
Graslandschaften und Aussaat zusätzlicher Blühpflanzen

Gehörschutz

Ganz Ohr beim Thema Sicherheit

Lärmschwerhörigkeit hält seit Jahren eine Spitzenposition unter den anerkannten Berufskrankheiten. Lärmschwerhörigkeit entsteht meist schleichend und ohne Schmerzen. Die Gefahr für das Gehör und die Notwendigkeit, den Hörsinn zu schützen, werden oft zu spät erkannt.

Erst der von Schwerhörigkeit Betroffene weiß um die Bedeutung eines guten Hörvermögens – dieses zu schützen und zu erhalten, muss höchste Priorität haben.

Was ist eigentlich Lärm?

Lärm ist nicht nur lauter Schall, der das Gehör schädigt, auch Geräusche, die als störend und belastend empfunden werden, sind Lärm.

So können beispielsweise ein Uhrenticken oder ein tropfender Wasserhahn die Konzentration beeinträchtigen.

Welche Folgen hat Lärm?

Tag und Nacht ist unser Gehör im Einsatz. Das Gehör hat keine Pausen und kann nicht „abgeschaltet“ werden. Täglich sind wir Lärm ausgesetzt, sei es der Lärm am Arbeitsplatz, der Straßenverkehrslärm oder ein Konzertbesuch in der Freizeit, unser Gehör wird stark beansprucht.

Diese tägliche Belastung unserer Ohren kann bis hin zu einer Lärmschwerhörigkeit führen. Doch nicht nur unser Gehör ist betroffen, Lärm bedeutet Stress für den gesamten menschlichen Organismus. Lärm wirkt sich unterbewusst auf den gesamten Körper aus, dies kann zu Konzentrationsstörungen, Magen-Darm-Erkrankungen, erhöhtem Blutdruck bis hin zu einem erhöhtem Herzinfarktrisiko führen.

Gesundheitsschädliche Auswirkungen von schädlichem Lärm

Folgend wird die Zeit dargestellt, die eine Person ohne das Tragen von Gehörschutz gesundheitsschädlichem Lärm pro Tag maximal ausgesetzt werden kann.

85 dB	8 Stunden	103 dB	7,5 Minuten
88 dB	4 Stunden	106 dB	4 Minuten
91 dB	2 Stunden	109 dB	2 Minuten
94 dB	1 Stunde	112 dB	1 Minute
97 dB	30 Minuten	115 dB	30 Sekunden
100 dB	15 Minuten		





Tests und Prüfungen

Alle uvex Gehörschutzprodukte entsprechen den Anforderungen der gegenwärtigen Gesetzgebungen der EU wie z.B. der PSA-Verordnung (EU) 2016/425 womit die CE-Konformität gegeben ist. Die Produkte sind nach den geltenden europäischen Normen und auch weiteren internationalen Standards geprüft.

Als Produkte der Kategorie III unterliegen sie der Modul D Überwachung durch eine notifizierte Stelle, was durch deren Kennziffer nach dem CE-Zeichen zum Ausdruck gebracht wird.

Kontinuierliche Qualitätssicherungen durch die ISO 9001/2015, ISO 14001:2015 ISO 45001.

Maßgebliche DIN EN Normen sind:

- EN 352: Teil 1 – Kapselgehörschützer
- EN 352: Teil 2 – Gehörschutzstöpsel
- EN 352: Teil 3 – Helmkapselgehörschützer
- EN 352: Teil 4 – Pegelabhängige Kapselgehörschützer
- EN 352: Teil 6 – Kapselgehörschützer mit Kommunikationseinrichtung
- EN 352: Teil 8 – Audiokapselgehörschützer für Unterhaltungszwecke

Signalerkennung (nur für Gehörschutzstöpsel)

In einem von der Berufsgenossenschaft implementierten Berechnungsverfahren können Gehörschutzprodukte als besonders geeignet für die Verwendung in speziellen Einsatzbereichen kategorisiert werden.

Diese Bemerkungen sind wie folgt definiert:

- S Signalhören im Gleisoberbau möglich
- V Signalhören beim Führen von Fahrzeugen im öffentlichen Straßenverkehr möglich
- W Warnsignalhören allgemein, informationshaltige Geräusche und Sprachverständlichkeit erfüllt
- X Extrem flachdämmender Gehörschutz
- E Signalhören für Triebfahrzeugführer und Lokrangierführer im Eisenbahnbetrieb möglich
 - E₁: sehr gut geeignet (besonders mit Hörminderung)
 - E₂: gut geeignet
 - E₃: bedingt geeignet

Dämmwerte Abkürzungen , Erklärungen

SNR	Single Number Rating / Durchschnittliche Dämmleistung
f/Hz	Frequenz, in der Einheit Hertz
(MA) Mean Attenuation	mittlere Dämmung
(SD) Standard Deviation	Standardabweichung
(APV) Assumed Protection Value	Vorraussichtlicher Dämmwert
HML Wert	H : Dämmleistung bei hohen Frequenzen
	M : Dämmleistung bei mittleren Frequenzen
	L : Dämmleistung bei niedrigen Frequenzen

Gehörschutz

Größe und Passform

Der Gehörgang des Menschen ist unterschiedlich, fast vergleichbar wie ein Fingerabdruck. Deshalb ist es um so wichtiger, dass die richtige Größe und Passform ausgewählt wird. uvex bietet ein komplettes Gehörschutz Sortiment um auf die verschiedenen Anforderungen eingehen zu können.

Eine falsche Größenauswahl kann zu enormen Dämmwertverlust und unangenehmen Tragegefühl führen.

Das können Sie nur herausfinden, indem Sie Ihre persönliche Dämpfung (PAR) mit einem Passformprüfsystem messen, wir stellen Ihnen den uvex xact-fit-Test vor. So können Sie sicher sein, dass Sie den richtigen Schutz für Ihren Bedarf auswählen.

Am besten testen Sie immer zwei Größen. Mit unserem uvex com4-fit und uvex x-fit decken wir den Großteil der unterschiedlichen Gehörgänge ab.

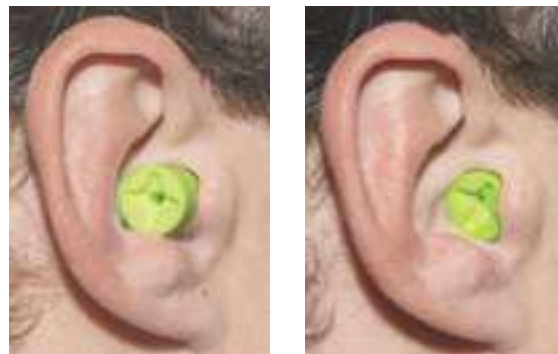

Das bloße Tragen von Ohrstöpseln ist keine Garantie für einen angemessenen Gehörschutz. Ohne Messungen wissen wir nichts.

Der xact-fit Test misst die persönliche Dämpfungsbewertung (PAR) von jedem Nutzer, mit unveränderten Ohrstöpseln.

uvex xact-fit test

Gehörschutz Fit-Test System

uvex xact-fit ist eines der robustesten und effizientesten Systeme zur Dichtsitzprüfung auf dem Markt, mit dem Sie genau messen können, wie viel Schutz Ihr Gehörschutz Ihnen tatsächlich bietet – unabhängig von Marke oder Modell. Dieses innovative tragbare Set mit Transportkoffer umfasst Bluetooth-Kopfhörer sowie ein Tablet für kabellosen, schnellen Aufbau und kann überall verwendet werden.



Die vorinstallierte Software und der Cloud-Speicher auf dem Tablet ermöglichen das automatische Hochladen von Informationen und Ergebnissen sowie einfachen Zugriff auf Dateien auf mehreren Geräten und bieten erhöhte Sicherheit. Noch nie war es so einfach, eine Dichtsitzprüfung für Gehörschutz bei Mitarbeitern durchzuführen.



So funktioniert uvex xact-fit

Das System uvex xact-fit wurde für eine benutzerfreundliche Erfahrung entwickelt und stellt das am leichtesten zu tragende System auf dem Markt dar.

Anhand der Messmethode Real Ear Attenuation at Threshold (REAT) werden Benutzer einer Reihe von Tests unterzogen, bei denen sie ihren Hörschwellenwert sowohl mit als auch ohne Gehörschutz bestimmen müssen.

Damit wird die niedrigste Lautstärke bezeichnet, bei der noch ein Ton zu hören ist, und er fällt bei jeder Person unterschiedlich aus.

Die Differenz zwischen den beiden Werten bestimmt den persönlichen Schutzfaktor (Personal Attenuation Rating, PAR), der angibt, wieviel Schutz Sie abhängig vom Sitz ihres Ohrstöpsels erhalten.

Gehörschutz

Verschiedene Situationen, unterschiedliche Ohren



Achten Sie auf unsere Größenangaben

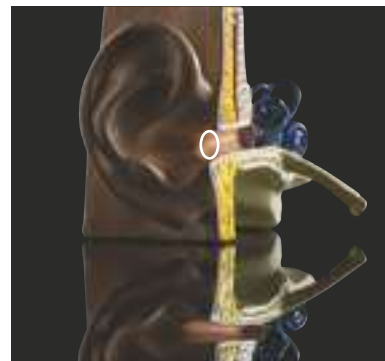

Gehörgangsquerschnitt hat eine ovale Form

An Gehörschutz kann sich jeder gewöhnen, es kommt nur auf die richtige Auswahl an.

- Tragedauer
- Lärmsituation
- Gehörschutzstöpsel entsprechend der Gehörgangsgröße auswählen
- Hitze Arbeitsplätze möglichst keine GH Kapsel
- Passgenauigkeit (Brillenträger)
- Bei Gehörschutz Kapsel auf das Gewicht achten
- Handhabung (schmutzige Hände, Handschuhträger, Handicap)
- Kompatibilität zu anderer PSA (Helm, Brille, Atemschutz)

Richtig ausgewählter Gehörschutz kann im Lärm sogar als angenehm empfunden werden!

Gehörschutz für jede Situation

uvex Gehörschutz gibt es in vielen unterschiedlichen Varianten und ist für verschiedene Situationen geeignet. Wenn Sie sich oft an Orten aufhalten, an denen eine starke Lärmbelastung herrscht, brauchen Sie eine effektive Dämmung.

Wenn Sie durch Maschinenlärm oder im Büro gestört werden, möchten Sie den Lärm abschirmen, aber sich dabei nicht isoliert fühlen. Mit der richtigen

Dämmung wird schädlicher oder irritierender Lärm isoliert, dennoch bleiben wichtige Alarmsignale hörbar und die Sprachwahrnehmung bleibt erhalten.

Product Type	dB Rating
Earmuff (large)	116 dB
Earplug (green)	116 dB
Earplug (orange)	115 dB
Earmuff (black)	115 dB
Earplug (red)	112 dB
Earmuff (black)	112 dB
Earplug (green)	112 dB
Earmuff (black)	114 dB
Earmuff (black)	112 dB
Earmuff (black)	110 dB
Earmuff (black)	110 dB
Earmuff (black)	109 dB
Earplug (green)	109 dB
Earmuff (black)	109 dB
Earplug (green)	106 dB
Earmuff (black)	107 dB
Earplug (green)	105 dB
Earmuff (black)	105 dB
Earplug (red)	102 dB
Earmuff (black)	102 dB
Earmuff (black)	103 dB
Earmuff (black)	103 dB
Earmuff (black)	ab 80 dB (RAL)

Gehörschutz

uvex xact-fit Familie

Es war nie einfacher Gehörschutzstöpsel zu benutzen

Einfaches, schnelles
und richtiges Einsetzen

Moderate Dämmleistung
für eine exzellente
Sprachwahrnehmung und
Kommunikation

Ersatzstöpsel für eine
wirtschaftliche und
umweltbewusste Wahl

Kein Rollen notwendig,
somit auch mit schmutzigen
Händen oder Handschuhen
einsetzbar

Ergonomisch geformte
Stiele für einfaches Einsetzen
und optimalen Komfort

Durch die Kennzeichnung
am Stiel ist eine richtige und
wiederholbare
Position im
Gehörgang gegeben

Sitzt auf Grund der
Geometrie in den meisten
Gehörgängen sicher und
komfortabel



Die uvex xact-fit Familie



uvex xact-fit
Katalog Seite 92



uvex xact-fit detec
Katalog Seite 94



uvex xact-fit multi
Katalog Seite 92



uvex xact-band
Katalog Seite 96



uvex xact-fit – Intelligente Ergonomie

Tragekomfort in einer neuen Dimension



Gehörgangsquerschnitt hat eine ovale Form

Die ergonomisch geformten Stiele für das linke und rechte Ohr erhöhen den Tragekomfort und vereinfachen das Einsetzen und Herausnehmen der Stöpsel.

Zudem sorgen sie für ein auffälliges und aus der Entfernung sichtbares Design, das die Überwachung der Verwendung hinsichtlich der Tragevorschriften erleichtert.

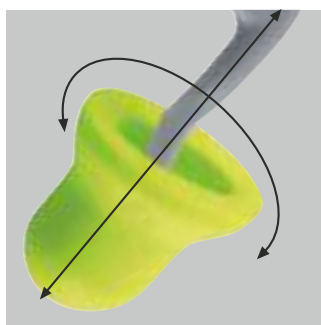

Optimale Anpassung

Die oval geformten Schaumstoffstöpsel passen sich optimal dem Gehörgang an – für noch mehr Tragekomfort

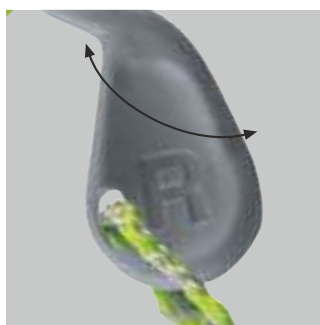

Ergonomische Daumenmulde

Die ergonomische Daumenmulde für einfaches Handling und richtiges Einsetzen der Stöpsel

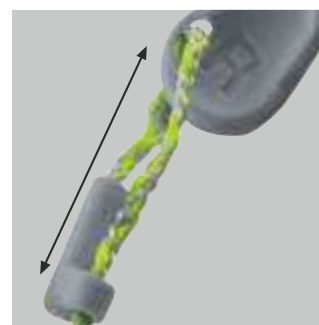

Längenverstellbare Kordel

Gehörschutz

Einweg-Gehörschutzstöpsel

uvex hi-com

Einzigartiges Design – auch im Inneren

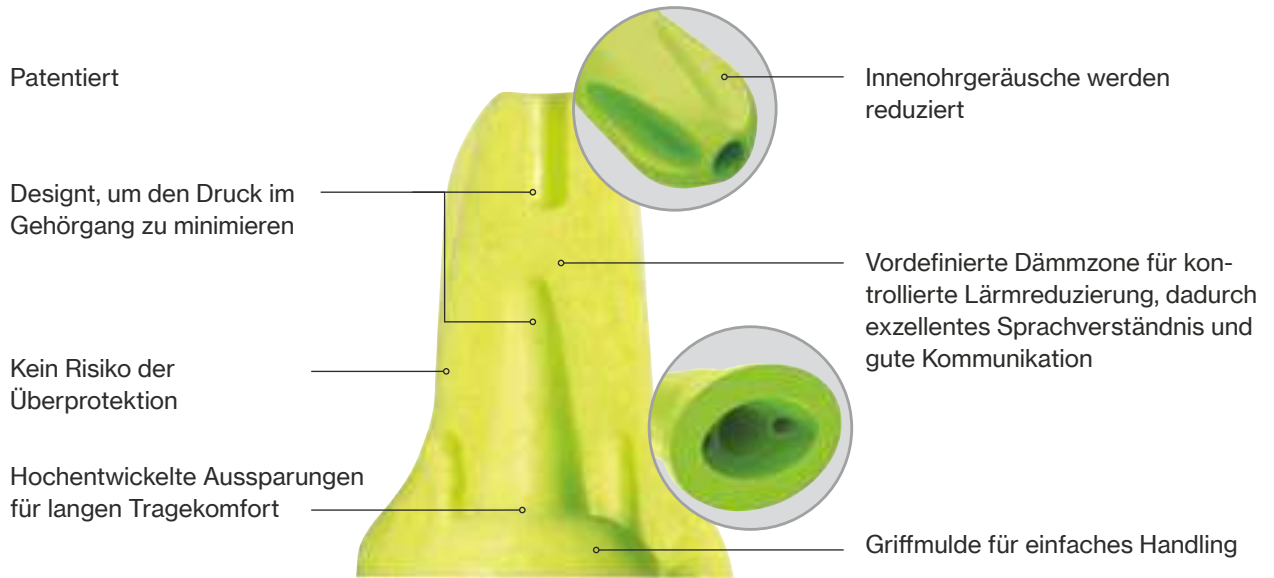

2112100
2112095



2112106



2112095
Tisch-Spenderbox



2112101

uvex hi-com

- niedrigdämmender Gehörschutzstöpsel mit exzellenter Sprachwahrnehmung
- reduziert Innenohrgeräusche, die sich beim Tragen von Gehörschutz aufbauen
- erhältlich in zwei Farben
- Zusatzanforderung: W

uvex hi-com		
Art.-Nr.	2112100	2112101
Ausführung	ohne Kordel	mit Kordel
Norm	EN 352-2:2020	EN 352-2:2020
Farbe	lime	lime
Bestelleinheit	KAR	KAR
Inhalt	200 PAA, paarweise verpackt in KAR	100 PAA, paarweise verpackt in KAR

uvex hi-com		
Art.-Nr.	2112095	2112106
Ausführung	ohne Kordel	ohne Kordel
Norm	EN 352-2:2020	EN 352-2:2020
Farbe	lime	beige
Bestelleinheit	KAR	KAR
Inhalt	100 PAA, paarweise verpackt in KAR	200 PAA, paarweise verpackt in KAR

f/Hz	125	250	500	1000	2000	4000	8000	SNR	26 dB H	30 dB M	33 dB L	18 dB
Dämm. dB	17,6	19,0	25,4	29,6	34,5	39,0	43,8	SNRm	30,1 dB Hm	34,4 dB Mm	27,3 dB Lm	21,9 dB
SD dB	4,2	3,7	5,0	5,2	3,8	5,5	4,1	SNRs	3,7 dB Hs	3,9 dB Ms	3,9 dB Ls	3,7 dB
APV dB	13,5	15,3	20,3	24,5	30,6	33,5	39,6					

Nachfüllboxen für uvex Dispenser „one2click“ auf Seite 90

MADE IN SWEDEN

Gehörschutz

Einweg-Gehörschutzstöpsel



2112012



2112004
2112096
2112131

uvex com4-fit

- Einweggehörschutzstöpsel in kompaktem, ergonomischem Design
- optimal für schmale und kleinere Gehörgänge
- für den Einsatz in extrem lärmbelasteten Umgebungen geeignet
- patentierte X-Grip-Technologie reduziert den Anpressdruck im Gehörgang und erleichtert zudem das Herausnehmen des Stöpsel spürbar
- erhöhter Tragekomfort auch bei Langzeiteinsätzen
- Zusatzanforderung: W, X, S, V, E₁

uvex com4-fit				
Art.-Nr.	2112004	2112096	2112131	2112012
Ausführung	ohne Kordel	ohne Kordel	ohne Kordel	mit Kordel
Norm	EN 352-2:2020	EN 352-2:2020	EN 352-2:2020	EN 352-2:2020
Farbe	light orange	light orange	light orange	light orange
Bestelleinheit	KAR	KAR	KAR	KAR
Inhalt	200 PAA, paarweise verpackt in KAR	100 PAA, paarweise verpackt in KAR	15 PAA, lose in KAR	100 PAA, paarweise verpackt in KAR

f/Hz	63	125	250	500	1000	2000	4000	8000	SNR	33 dB H	34 dB M	31 dB L	29 dB
Dämm. dB	28,9	31,0	33,6	33,8	33,6	36,2	40,6	44,3	SNRm	36,3 dB Hm	36,6 dB Mm	33,9 dB Lm	33,1 dB
SD dB	3,4	5,2	5,4	5,4	4,0	4,2	3,7	2,9	SNRs	2,9 dB Hs	2,8 dB Ms	3,3 dB Ls	4,2 dB
APV dB	25,5	25,8	28,2	28,4	29,6	32,0	36,9	41,4					



2112010



2112001
2112094
2112133
2112087

uvex x-fit

- ergonomisch vorgeformter Einweggehörschutzstöpsel
- für den Einsatz in extrem lärmbelasteten Umgebungen geeignet
- patentierte X-Grip-Technologie reduziert den Anpressdruck im Gehörgang und erleichtert zudem das Herausnehmen des Stöpsel spürbar
- Zusatzanforderung: W, X, S, V, E₁

uvex x-fit							
Art.-Nr.	2112001	2112094	2112013	2112133	2112010	2112087	
Ausführung	ohne Kordel	ohne Kordel	ohne Kordel	ohne Kordel	mit Kordel	ohne Kordel	
Norm	EN 352-2:2020	EN 352-2:2020	EN 352-2:2020	EN 352-2:2020	EN 352-2:2020	EN 352-2:2020	
Farbe	lime	lime	lime	lime	lime	lime	
Bestelleinheit	KAR	KAR	KAR	KAR	KAR	KAR	
Inhalt	200 PAA, paarweise verpackt in KAR	100 PAA, paarweise verpackt in KAR	50 PAA, lose in KAR	15 PAA, lose in KAR	100 PAA, paarweise verpackt in KAR	100 PAA, paarweise verpackt in KAR	

f/Hz	63	125	250	500	1000	2000	4000	8000	SNR	37 dB H	36 dB M	35 dB L	34 dB
Dämm. dB	35,3	38,4	39,3	40,8	38,9	37,8	45,9	45,1	SNRm	40,0 dB Hm	39,1 dB Mm	38,1 dB Lm	38,0 dB
SD dB	4,2	6,3	5,3	5,5	5,5	4,3	3,9	4,6	SNRs	2,8 dB Hs	3,1 dB Ms	3,2 dB Ls	3,6 dB
APV dB	31,1	32,1	34,0	35,3	33,4	33,5	42,0	40,5					



2112060
2112093

uvex xtra-fit

- Einweggehörschutzstöpsel für mittlere und große Gehörgänge
- passt sich der Form und Größe des Gehörgangs ideal an und minimiert somit Leckagen für eine ideale Anpassung und optimalen Schutz
- sehr weich und angenehm zu tragen
- Zusatzanforderung: W, X, S, V, E₁

uvex xtra-fit		
Art.-Nr.	2112060	2112093
Ausführung	ohne Kordel	ohne Kordel
Norm	EN 352-2:2020	EN 352-2:2020
Farbe	orange	orange
Bestelleinheit	BTL	KAR
Inhalt	200 PAA, paarweise verpackt in BTL	100 PAA, paarweise verpackt in KAR

f/Hz	63	125	250	500	1000	2000	4000	8000	SNR	35 dB H	34 dB M	33 dB L	32 dB
Dämm. dB	32,7	34,8	36,8	38,9	36,9	36,2	44,0	41,5	SNRm	38,1 dB Hm	37,1 dB Mm	36,5 dB Lm	36,4 dB
SD dB	4,6	4,4	5,6	5,2	4,7	3,7	4,0	5,0	SNRs	2,9 dB Hs	2,7 dB Ms	3,2 dB Ls	3,9 dB
APV dB	28,1	30,4	31,2	33,7	32,2	32,5	40,0	36,5					

Gehörschutz

Einweggehörschutz · Gehörschutzspender · Nachfüllboxen



2112000
211988

211989



2111990

2111991

2111992

uvex Dispenser „one2click“

- leicht zu bedienender, robuster Gehörschutzspender mit zwei verschiedenen Befestigungsmöglichkeiten
- mit „einem Klick“ liegt der Stöpsel in der Hand
- gewährleistet eine hygienische und bedarfsgerechte Entnahme
- magnetische Wandhalterung somit kein Bohren nötig
- nachfüllen auch bei Restinhalt möglich
- Auffangschale verhindert das Herunterfallen der Gehörschutzstöpsel
- für alle uvex Einweggehörschutzstöpsel geeignet
- Füllmenge: 600 Paar (xtra-fit 500 Paar)
- magnetische Variante zum flexiblen Einsatz auf allen magnetischen Untergründen (211988)
- Wandbefestigung mittels Schrauben für stationäre Wandbefestigung (2112000)
- magnetische Wandhalterung ist einzeln nachrüstbar (211989)

uvex Dispenser „one2click“		
Art.-Nr.	2112000	211988
Ausführung	leer, Schraubbefestigung	leer, magnetische Befestigung
Bestelleinheit	KAR	KAR

uvex Magnethalterung für Dispenser	
Art.-Nr.	211989
Ausführung	Nachrüstset für Dispenser zur magnetischen Befestigung
Material	Stahl poliert
Bestelleinheit	KAR

uvex Dispenser „one2click“			
Art.-Nr.	2111990	2111991	2111992
Ausführung	Gebrauchsfertig befüllt, Schraubbefestigung	Gebrauchsfertig befüllt, Schraubbefestigung	Gebrauchsfertig befüllt, Schraubbefestigung
	600 Paar x-fit	600 Paar com4-fit	600 Paar hi-com
Bestelleinheit	KAR	KAR	KAR

► Für gebrauchsfertige Ausführung in Magnetvariante, zusätzlich die Magnetplatte 2112989 dazu bestellen.

uvex Dispenser „one2click“ – Nachfüllboxen



	uvex x-fit	uvex com4-fit	uvex xact-fit
Art.-Nr.	2112022	2112023	2124003
Ausführung	ohne Kordel	ohne Kordel	Ersatzstöpsel
Norm	EN 352-2:2020	EN 352-2:2020	EN 352-2:2020
Zusatzanforderung:	S, V, W, E,	S, V, W, E,	S, V, W, E,
SNR	37 dB (sh. Seite 89)	33 dB (sh. Seite 89)	26 dB (sh. Seite 92)
Farbe	lime	light orange	lime
Größe	M	S	M
Bestelleinheit	KAR	KAR	KAR
Inhalt	300 PAA, lose in KAR	300 PAA, lose in KAR	400 PAA, lose in KAR

	uvex hi-com	uvex hi-com	uvex xtra-fit
Art.-Nr.	2112118	2112119	2112061
Ausführung	ohne Kordel	ohne Kordel	ohne Kordel
Norm	EN 352-2:2020	EN 352-2:2020	EN 352-2:2020
Zusatzanforderung:	W	W	S, V, W, E,
SNR	26 dB (sh. Seite 88)	26 dB (sh. Seite 88)	35 dB (sh. Seite 89)
Farbe	lime	beige	orange
Größe	M	M	L
Bestelleinheit	KAR	KAR	BTL
Inhalt	300 PAA, lose in KAR	300 PAA, lose in KAR	250 PAA, lose in BTL



2124099



uvex xact-fit test

- Kopfhörer mit Bluetooth-Funktion ermöglichen mobile, kabellose Tests
- das Design in Form eines Kapselgehörschutzes ermöglicht es, dass alle Arten von Ohrstöpseln darunter passen und getestet werden können
- Cloud-Speicher für einfachen Zugriff auf Dateien auf mehreren Geräten
- automatisches Hochladen von Informationen und Testergebnissen
- das offene System stellt sicher, dass Ohrstöpsel sämtlicher Marken getestet werden können
- es wird ein vollständiger Testbericht erstellt, anhand dessen der Benutzer den passenden Ohrstöpsel wählen kann
- tragbares, kabelloses Tablet für einfache Bedienung
- vorinstallierte Software mit schneller Einrichtung
- schnelle und einfache Einrichtung im Vergleich zu Systemen anderer Hersteller



2124097



2124098

uvex xact-fit test

Art.-Nr.	2124099
Ausführung	uvex xact-fit Test System
Bestelleinheit	ST

uvex xact-fit test Reisekoffer für Kapseln

Art.-Nr.	2124097
Ausführung	Zubehör uvex xact-fit test
Farbe	schwarz
Bestelleinheit	ST

uvex Hygienekit für Kapseln

Art.-Nr.	2124098
Ausführung	Zubehör uvex xact-fit test Kapseln
Farbe	schwarz
Bestelleinheit	ST

Gehörschutz

Einweg-Gehörschutzstöpsel · Mehrweg-Gehörschutzstöpsel · uvex xact-fit



uvex xact-fit planet

- ergonomisch geformte Daumenmulden aus 100 % recyceltem Material
- linke/rechte Daumenmulde vereinfacht das Handling und gewährleistet jederzeit eine genaue Passform
- die sich verjüngende Stöpselform sorgt für eine natürliche, druckfreie Passform – für maximalen Komfort und Schutz
- die verstellbare Halskordel kann für mehr Sicherheit an den Träger angepasst werden
- alle Verpackungen bestehen aus Recyclingkarton

uvex xact-fit planet			uvex xact-fit planet Ersatzstöpsel		
Art.-Nr.	2124001	2124026	2124002		
Ausführung	mit wiederverwendbarem Pin in Minibox	mit wiederverwendbarem Pin in Stöpselbox	Ersatzstöpsel in Minibox		
Norm	EN 352-2:2020	EN 352-2:2020	EN 352-2:2020		
Farbe	lime	lime	lime		
Bestelleinheit	KAR	KAR	KAR		
Inhalt	50 PAA, paarweise verpackt in KAR	50 PAA, paarweise verpackt in KAR	250 PAA, 5-paarweise in KAR		

f/Hz	63	125	250	500	1000	2000	4000	8000	SNR	26 dB H	28 dB M	23 dB L	20 dB
Dämm. dB	16,6	19,4	22,0	25,6	27,5	31,8	34,4	36,9	SNRm	29,7 dB Hm	31,3 dB Mm	27,2 dB Lm	23,9 dB
SD dB	5,4	4,9	4,2	4,9	4,7	3,8	4,4	6,0	SNRs	3,6 dB Hs	3,2 dB Ms	3,9 dB Ls	4,0 dB
APV dB	11,2	14,5	17,8	20,7	22,8	28,0	30,0	30,9					



uvex xact-fit multi

- Mehrweggehörschutzstöpsel mit Daumenmulde
- ovale Stöpsel für optimalen Sitz im Gehörgang
- wechselbare Ersatzstöpsel
- Einsatzbereich mit schmutzigen Händen oder Handschuhen möglich
- in zwei unterschiedlichen Größen erhältlich
- Zusatzanforderung: W, S

uvex xact-fit multi S		
Art.-Nr.	2124019	2124017
Ausführung	mit ovalem Mehrwegstöpsel in Minibox	mit ovalem Mehrwegstöpsel in Stöpselbox
Norm	EN 352-2:2020	EN 352-2:2020
Farbe	grau, transparent	grau, transparent
Größe	S	S
Bestelleinheit	KAR	KAR
Inhalt	50 PAA, paarweise verpackt in KAR	50 PAA, paarweise verpackt in KAR



uvex xact-fit multi M/L		
Art.-Nr.	2124020	2124018
Ausführung	mit ovalem Mehrwegstöpsel in Minibox	mit ovalem Mehrwegstöpsel in Stöpselbox
Norm	EN 352-2:2020	EN 352-2:2020
Farbe	grau, transparent	grau, transparent
Größe	M/L	M/L
Bestelleinheit	KAR	KAR
Inhalt	50 PAA, paarweise verpackt in KAR	50 PAA, paarweise verpackt in KAR

f/Hz	125	250	500	1000	2000	4000	8000	SNR	26 dB H	26 dB M	24 dB L	22 dB
Dämm. dB	26,9	25,4	26,1	28,3	31,9	32,8	37,2	SNRm	29,6 dB Hm	30,6 dB Mm	27,5 dB Lm	26,3 dB
SD dB	4,4	4,5	5,4	5,5	4	6,9	6,7	SNRs	3,7 dB Hs	4,4 dB Ms	3,8 dB Ls	3,9 dB
APV dB	22,5	20,9	20,7	22,8	27,9	25,9	30,5					

Gehörschutz

Mehrweg-Gehörschutzstöpsel



Minibox
2111201



2111237

uvex whisper

- reinigungsfreundlicher Mehrweggehörschutzstöpsel mit Kordel
- glatte, schmutzabweisende Oberfläche ist leicht mit Wasser und milder Seife zu reinigen
- Stöpselbox ermöglicht hygienische Aufbewahrung der Stöpsel
- durch Kordel stets verfügbar und griffbereit – in lärmfreien Bereichen kann der Stöpsel bequem um den Hals getragen werden
- Zusatzanforderung: W, S

uvex whisper	
Art.-Nr.	2111201 2111237
Ausführung	mit Kordel in Minibox mit Kordel in Stöpselbox
Norm	EN 352-2:2020 EN 352-2:2020
Farbe	orange orange
Bestelleinheit	KAR KAR
Inhalt	50 PAA, paarweise in KAR 50 PAA, paarweise in KAR

f/Hz	63	125	250	500	1000	2000	4000	8000	SNR	22 dB H	23 dB M	19 dB L	17 dB
Dämm. dB	23,7	23,2	21,1	22,6	24,8	31,7	33,4	39,4	SNRm	27,1 dB Hm	29,6 dB Mm	24,3 dB Lm	22,4 dB
SD dB	5,6	5,8	6,8	5,2	5,7	6,0	9,5	8,2	SNRs	5,6 dB Hs	6,3 dB Ms	5,2 dB Ls	5,7 dB
APV dB	18,1	17,4	14,3	17,4	19,1	25,7	23,9	31,2					

uvex whisper+

- reinigungsfreundlicher Mehrweggehörschutzstöpsel mit Kordel
- glatte, schmutzabweisende Oberfläche ist leicht mit Wasser und milder Seife zu reinigen
- Stöpselbox ermöglicht hygienische Aufbewahrung der Stöpsel
- durch Kordel stets verfügbar und griffbereit – in lärmfreien Bereichen kann der Stöpsel bequem um den Hals getragen werden
- Zusatzanforderung: W, X, S, V, E,



Minibox
2111212



2111238

uvex whisper+	
Art.-Nr.	2111212 2111238
Ausführung	mit Kordel in Minibox mit Kordel in Stöpselbox
Norm	EN 352-2:2020 EN 352-2:2020
Farbe	lime lime
Bestelleinheit	KAR KAR
Inhalt	50 PAA, paarweise in KAR 50 PAA, paarweise in KAR

f/Hz	63	125	250	500	1000	2000	4000	8000	SNR	27 dB H	27 dB M	24 dB L	22 dB
Dämm. dB	26,6	26,9	24,3	26,1	28,8	32,8	32,6	38,1	SNRm	30,3 dB Hm	31,4 dB Mm	28,0 dB Lm	26,0 dB
SD dB	6,1	6,1	4,1	5,1	5,1	5,0	6,5	5,3	SNRs	3,8 dB Hs	4,0 dB Ms	4,1 dB Ls	4,0 dB
APV dB	20,5	20,8	20,2	21,0	23,7	27,8	26,1	32,8					

uvex whisper supreme

- reinigungsfreundlicher Mehrweggehörschutzstöpsel mit Kordel
- glatte, schmutzabweisende Oberfläche ist leicht mit Wasser und milder Seife zu reinigen
- Stöpselbox ermöglicht hygienische Aufbewahrung der Stöpsel
- durch Kordel stets verfügbar und griffbereit – in lärmfreien Bereichen kann der Stöpsel bequem um den Hals getragen werden
- Zusatzanforderung: W



2111235

uvex whisper supreme	
Art.-Nr.	2111235
Ausführung	mit Kordel in Stöpselbox
Norm	EN 352-2:2020
Farbe	gelb
Bestelleinheit	KAR
Inhalt	50 PAA, paarweise in KAR

f/Hz	125	250	500	1000	2000	4000	8000	SNR	30 dB H	31 dB M	27 dB L	27 dB
Dämm. dB	33,8	29,2	32,7	30,0	36,0	34,3	41,0	SNRm	33,4 dB Hm	33,9 dB Mm	31,0 dB Lm	30,4 dB
SD dB	5,1	4,6	4,9	5,0	4,0	3,6	4,4	SNRs	2,9 dB Hs	2,7 dB Ms	3,6 dB Ls	3,6 dB
APV dB	28,7	24,5	27,8	25,0	32,0	30,6	36,6					

Gehörschutz

Detektierbar



2112114

uvex hi-com detec

- niedrigdämmender Gehörschutzstöpsel mit exzellenter Sprachwahrnehmung
- eingearbeitete Metallteile und die blaue Farbgebung dienen zur Erkennung in der Produktion
- Metallpulver in der Kordel garantiert die ganzheitliche Erkennung
- reduziert Innenohrgeräusche, die sich beim Tragen von Gehörschutz aufbauen
- Zusatzanforderung: W

uvex hi-com detec										
Art.-Nr.	2112114									
Ausführung	mit Kordel detektierbar									
Norm	EN 352-2:2020									
Farbe	blau									
Bestelleinheit	KAR									
Inhalt	100 PAA, paarweise in KAR									

f/Hz	125	250	500	1000	2000	4000	8000	SNR	26 dB H	30 dB M	23 dB L	18 dB
Dämm. dB	17,6	19,0	25,4	29,6	34,5	39	43,8	SNRm	30,1 dB Hm	34,4 dB Mm	27,3 dB Lm	21,9 dB
SD dB	4,2	3,7	5,0	5,2	3,8	5,5	4,1	SNRs	3,7 dB Hs	3,9 dB Ms	3,9 dB Ls	3,7 dB
APV dB	13,5	15,3	20,3	24,5	30,6	33,5	39,6					



2112011

uvex x-fit detec

- ergonomisch vorgeformter Einweggehörschutzstöpsel
- für den Einsatz in extrem lärmbelasteten Umgebungen geeignet
- eingearbeitete Metallteile und die blaue Farbgebung dienen zur Erkennung in der Produktion
- patentierte X-Grip-Technologie reduziert den Anpressdruck im Gehörgang und erleichtert zudem das Herausnehmen der Stöpsel
- Zusatzanforderung: W, X, S, V, E₁

uvex x-fit detec										
Art.-Nr.	2112011									
Ausführung	mit Kordel detektierbar									
Norm	EN 352-2:2020									
Farbe	blau									
Bestelleinheit	KAR									
Inhalt	100 PAA, paarweise in KAR									

f/Hz	63	125	250	500	1000	2000	4000	8000	SNR	37 dB H	36 dB M	35 dB L	34 dB
Dämm. dB	35,3	38,4	39,3	40,8	38,9	37,8	45,9	45,1	SNRm	40,0 dB Hm	39,1 dB Mm	38,1 dB Lm	38,0 dB
SD dB	4,2	6,3	5,3	5,5	5,5	4,3	3,9	4,6	SNRs	2,8 dB Hs	3,1 dB Ms	3,2 dB Ls	3,6 dB
APV dB	31,1	32,1	34,0	35,3	33,4	33,5	42,0	40,5					



2124011

uvex xact-fit detec

- detektierbarer Einweggehörschutzstöpsel mit Daumenmulden
- spenderfähige Ersatzstöpsel
- passt sich der Form und Größe des Gehörgangs ideal an und minimiert somit Leckagen für eine ideale Anpassung und optimalen Schutz
- eingearbeitete Metallteile und die blaue Farbgebung dienen zur Erkennung in der Produktion
- Daumenmulden ermöglichen schnelles und einfaches Handling
- der Anatomie des menschlichen Ohrs nachempfundene Form – für jederzeit bequemen Sitz
- weiche Ersatzstöpsel garantieren hohen Tragekomfort
- Zusatzanforderung: W (2124011)

uvex xact-fit detec										
Art.-Nr.	2124011					2124013				
Ausführung	mit wiederverwendbarem Pin, detektierbar					Ersatzstöpsel				
Norm	EN 352-2:2020									
Farbe	blau									
Bestelleinheit	KAR					KAR				
Inhalt	50 PAA, paarweise in KAR					400 PAA, lose in KAR				

f/Hz	63	125	250	500	1000	2000	4000	8000	SNR	26 dB H	28 dB M	23 dB L	20 dB
Dämm. dB	16,6	19,4	22,0	25,6	27,5	31,8	34,4	36,9	SNRm	29,7 dB Hm	31,3 dB Mm	27,2 dB Lm	23,9 dB
SD dB	5,4	4,9	4,2	4,9	4,7	3,8	4,4	6,0	SNRs	3,6 dB Hs	3,2 dB Ms	3,9 dB Ls	4,0 dB
APV dB	11,2	14,5	17,8	20,7	22,8	28,0	30,0	30,9					



2124013



Minibox

Gehörschutz

Detektierbar



Minibox
2111261



2111262

uvex whisper detec

- reinigungsfreundlicher Mehrweggehörschutzstöpsel mit Kordel
- glatte, schmutzabweisende Oberfläche ist leicht mit Wasser und milder Seife zu reinigen
- Stöpselbox ermöglicht hygienische Aufbewahrung der Stöpsel
- eingearbeitete Metallteile und die blaue Farbgebung dienen zur Erkennung in der Produktion
- durch Kordel stets verfügbar und griffbereit – in lärmfreien Bereichen kann der Stöpsel bequem um den Hals getragen werden
- Zusatzanforderung: W, S

uvex whisper detec

Art.-Nr.	2111261	2111262
Ausführung	mit Kordel detektierbar in Minibox	mit Kordel detektierbar in Stöpselbox
Norm	EN 352-2:2020	EN 352-2:2020
Farbe	blau	blau
Bestelleinheit	KAR	KAR
Inhalt	50 PAA, paarweise in KAR	50 PAA, paarweise in KAR

f/Hz	63	125	250	500	1000	2000	4000	8000	SNR	22 dB H	23 dB M	19 dB L	17 dB
Dämm. dB	23,7	23,2	21,1	22,6	24,8	31,7	33,4	39,4	SNRm	27,1 dB Hm	29,6 dB Mm	24,3 dB Lm	22,4 dB
SD dB	5,6	5,8	6,8	5,2	5,7	6,0	9,5	8,2	SNRs	5,6 dB Hs	6,3 dB Ms	5,2 dB Ls	5,7 dB
APV dB	18,1	17,4	14,3	17,4	19,1	25,7	23,9	31,2					



Minibox
2111260



2111239

uvex whisper+ detec

- reinigungsfreundlicher Mehrweggehörschutzstöpsel mit Kordel
- glatte, schmutzabweisende Oberfläche ist leicht mit Wasser und milder Seife zu reinigen
- Stöpselbox ermöglicht hygienische Aufbewahrung der Stöpsel
- eingearbeitete Metallteile und die blaue Farbgebung dienen zur Erkennung in der Produktion
- durch Kordel stets verfügbar und griffbereit – in lärmfreien Bereichen kann der Stöpsel bequem um den Hals getragen werden
- Zusatzanforderung: W, X, S, V, E,

uvex whisper+ detec

Art.-Nr.	2111260	2111239
Ausführung	mit Kordel detektierbar in Minibox	mit Kordel detektierbar in Stöpselbox
Norm	EN 352-2:2020	EN 352-2:2020
Farbe	blau	blau
Bestelleinheit	KAR	KAR
Inhalt	50 PAA, paarweise in KAR	50 PAA, paarweise in KAR

f/Hz	63	125	250	500	1000	2000	4000	8000	SNR	27 dB H	27 dB M	24 dB L	22 dB
Dämm. dB	26,6	26,9	24,3	26,1	28,8	32,8	32,6	38,1	SNRm	30,3 dB Hm	31,4 dB Mm	28,0 dB Lm	26,0 dB
SD dB	6,1	6,1	4,1	5,1	5,1	5,0	6,5	5,3	SNRs	3,8 dB Hs	4,0 dB Ms	4,1 dB Ls	4,0 dB
APV dB	20,5	20,8	20,2	21,0	23,7	27,8	26,1	32,8					

Gehörschutz

Bügelgehörschutz



2125361

2125351

uvex x-cap

- ergonomisch geformter Bügelgehörschutz für optimale Trageposition vor dem Kinn
- ergonomisch geformte Ersatzstöpsel für optimalen Tragekomfort
- austauschbare Gehörschutzstöpsel
- Abdichtung vor dem Gehörgang, somit kein Druck im Ohr
- Zusatzanforderung: W, E₃ (2125361)

uvex x-cap	
Art.-Nr.	2125361 2125351
Ausführung	mit Bügel Ersatzstöpsel
Norm	EN 352-2:2020
Farbe	grau, sky-blue, lime sky-blue, lime
Bestelleinheit	KAR KAR
Inhalt	15 ST, einzeln verpackt in KAR 60 PAA, 5-paarweise in KAR

f/Hz	63	125	250	500	1000	2000	4000	8000	SNR	23 dB H	27 dB M	20 dB L	18 dB
Dämm. dB	23,7	22,0	21,6	19,0	23,8	31,9	39,6	39,6	SNRm	26,7 dB Hm	30,4 dB Mm	23,1 dB Lm	21,4 dB
SD dB	4,0	2,9	4,7	4,3	3,6	4,0	2,7	3,7	SNRs	3,4 dB Hs	3,0 dB Ms	3,5 dB Ls	3,8 dB
APV dB	19,7	19,1	16,9	14,7	20,2	27,9	36,9	35,9					



2125344

uvex x-fold

- ergonomisch geformter Bügelgehörschutz für optimale Trageposition vor dem Kinn
- ergonomisch geformte Ersatzstöpsel für optimalen Tragekomfort
- faltbar und damit stets verfügbar und einfach mitzunehmen

uvex x-fold	
Art.-Nr.	2125344 2125351
Ausführung	mit faltbarem Bügel Ersatzstöpsel
Norm	EN 352-2:2020
Farbe	grau, sky-blue, lime sky-blue, lime
Bestelleinheit	KAR KAR
Inhalt	5 ST, einzeln verpackt in KAR 60 PAA, 5-paarweise in KAR

f/Hz	125	250	500	1000	2000	4000	8000	SNR	26 dB H	30 dB M	23 dB L	21 dB
Dämm. dB	27,1	23,0	24,1	26,2	35,1	39,6	40,4	SNRm	30,1 dB Hm	33,1 dB Mm	26,7 dB Lm	24,7 dB
SD dB	5,1	4,2	4,3	4,2	3,1	3,4	4,4	SNRs	3,6 dB Hs	3,0 dB Ms	3,8 dB Ls	3,8 dB
APV dB	22,0	18,8	19,8	22,0	31,9	36,2	36,0					



2125372

2124002
2124003

uvex xact-band

- extrem geringes Gewicht von nur 4 Gramm
- Abdichtung erfolgt im Gehörgang, wie bei Einwegstöpsel
- reduzierte Schallübertragung über das Band durch eingearbeitete Schallblocker
- spenderfähige Ersatzstöpsel
- Bügelgehörschutz mit Daumenmulden
- Daumenmulden ermöglichen schnelles und einfaches Handling

uvex xact-band	
Art.-Nr.	2125372 2124002 2124003
Ausführung	mit Bügel Ersatzstöpsel Ersatzstöpsel
Norm	EN 352-2:2020
Farbe	grau, sky-blue, lime lime
Bestelleinheit	KAR KAR KAR
Inhalt	5 ST, einzeln verpackt in KAR 250 PAA, 5-paarweise in KAR 400 PAA, lose in KAR

f/Hz	63	125	250	500	1000	2000	4000	8000	SNR	26 dB H	29 dB M	22 dB L	21 dB
Dämm. dB	21,5	23,3	24,7	25,3	27,1	33,0	37,3	38,5	SNRm	30,4 dB Hm	32,4 dB Mm	27,4 dB Lm	25,5 dB
SD dB	3,6	3,6	4,7	6,0	5,5	2,7	4,3	4,9	SNRs	4,5 dB Hs	3,6 dB Ms	5,1 dB Ls	4,6 dB
APV dB	17,9	19,7	20,0	19,3	21,5	30,3	33,0	33,6					



Kapselgehörschutz

uvex aXess one

safe. active. connected.

**RAL – Real-Active-Listening**

Aktive Mithörfunktion mit individueller Einstellung der Lautstärke von Umgebungsgeräuschen. Sichere Anwendung durch integrierten Schallpegelbegrenzer. Keine Überdämmung oder Isolierung von der Arbeitsumgebung.

Bluetooth® 5.2

Gute Klangqualität, schnelle Datenübertragung und eine große Reichweite bei optimiertem Energieverbrauch.

Dualer Verbindungsmodus

Der Gehörschutz lässt sich gleichzeitig mit zwei Bluetooth-Geräten koppeln.

Zertifizierter Gehörschutz

Dämmwert mit SNR 31dB

Audiostreaming

Ideal für monotone Arbeiten.

Zwei Surround Mikrone

Für zuverlässige Übertragung der Umgebungsgeräusche.

Sprachmikrofon

Gewährleistet eine optimale Sprachqualität.

Statusmeldungen

Der Audio Assistent informiert per Sprachansage („Bluetooth connected“), somit ist kein Absetzen des Gehörschutzes im Gefahrenbereich nötig.

IP 54 Outdoor geeignet

Dank Verschlusskappen für staubige und feuchte Arbeitsbereiche geeignet.

Hands-free Telefonie

Dank Bluetooth-Verbindung ohne Unterbrechung der Arbeit telefonieren.

**LED Anzeige**

Signalisiert den Betriebsmodus, z.B. ob man ein Telefonat führt oder ansprechbar ist.

Eindeutige Funktionstasten

Lassen sich gut erföhlen und ermöglichen eine Bedienung auch mit Handschuhen.

Externer Audioeingang

Verbindet Funkgeräte oder Mediaplayer per Kabel.

Ladebuchse USB Type C

Schnelle Ladezeit dank höherer Leistung. Einfache Handhabung durch rotationssymmetrischen Stecker.



Hören, was wichtig ist

Der smarte Gehörschutz für mehr Arbeitssicherheit



Außenmikrofone für sichere Kommunikation

uvex aXess one ist ein aktiver elektronischer Kapselgehörschutz mit RAL-Funktion (Real-Active-Listening). Diese Funktion gibt einem das Empfinden, als hätte man keinen Gehörschutz auf, was wiederum ermöglicht, aktiv am Umfeld teilzunehmen und das trotz getragenen Gehörschutz. Somit ist eine Kommunikation möglich und Warnsignale können besser wahrgenommen werden. Die Lautstärke von Umgebungsgeräuschen lässt sich individuell einstellen.

Für den sicheren Schutz des Gehörs wird der maximale Ausgangspegel begrenzt. Die Pegelverstärkung unterhalb des Schallpegelbegrenzers ist z.B. bei der Einstellung von Maschinen oder Diagnosearbeiten sehr hilfreich.

Anrufe bequem per Bluetooth® annehmen

uvex aXess one lässt sich per Bluetooth 5.2 mit dem Smartphone verbinden: So werden wichtige Anrufe nicht mehr verpasst, das Telefonieren ist ohne Arbeitsunterbrechung möglich. Durch den Dual Mode kann bei Bedarf ein weiteres Gerät hinzugefügt werden.

Anrufe lassen sich schnell und einfach durch die Funktionstasten an der Gehörschutzkapsel annehmen – so sind beim Telefonieren beide Hände frei. Die große Funkreichweite sorgt dafür, dass gekoppelte Geräte nicht am Arbeitsplatz, sondern an einem geschützten Ort bleiben können.



2640001



Schutz vor Staub und Feuchtigkeit
Verschlusskappen dichten Steckerbuchsen ab.



SNR dB
31



uvex aXess Hygiene Kit
2592641
(Katalog Seite 111)



uvex aXess one

- aktiver Bluetooth® Kapselgehörschutz mit faltbarem Kopfband
- Kommunikation, Telefonie und Streaming
- Dämpfung von schädlichem Impulsärm
- Real-Active-Listening-Funktion für deutliche Wahrnehmung von Umgebungsgeräuschen
- formsprechende Funktionstasten
- IP54 wasser und staubgeschützt ideal für Outdoor-Anwendungen
- Batteriestatusanzeige sowie Batteriewarningsansage
- stufenlose Längenverstellung für eine perfekte Trageposition
- gepolstertes Kopfband für ein angenehmes Tragegefühl
- Mikrofonabdeckungen zur Minimierung der Windgeräusche oder als zusätzlichen Schutz

uvex aXess one	
Art.-Nr.	2640001
Ausführung	aktive Gehörschutzkapsel mit Bluetooth
SNR Dämmwert	31 dB
H-M-L- Wert	H: 37 dB, M: 29 dB, L: 21 dB
Gewicht	360 g
Farbe	schwarz matt, grau
Bestelleinheit	ST

Gehörschutz

Kapselgehörschutz – Geprüft nach DIN EN 352-1



2000002



SNR
dB
30

2630010



SNR
dB
33

2630020



SNR
dB
36

2630030

Hinweis: Kapselgehörschutztasche gesondert bestellen



uvex K10 · uvex K20 · uvex K30

- Kapselgehörschutz mit faltbarem Kopfband
- stufenlose Längenverstellung zur einfachen Einstellung für die perfekte Trageposition
- optimale Kapselgeometrie für druckfreie Umschließung des Außenohrs

- gepolstertes Kopfband für optimalen Tragekomfort
- Kapselpolster aus extra weichem Memory Foam garantieren ein angenehmes Tragegefühl auch bei Langzeiteinsätzen
- wechselbare Kapselpolster für hohen Hygieneanspruch

Art.-Nr.	uvex K10 2630010	uvex K20 2630020	uvex K30 2630030	uvex Kapselgehörschutztasche 2000002
Ausführung	mit faltbarem Kopfband	mit faltbarem Kopfband	mit faltbarem Kopfband	mit Gürtelschleife und Klettverschluss
SNR Dämmwert	30 dB	33 dB	36 dB	
H-M-L- Wert	H: 35 dB, M: 28 dB, L: 19 dB	H: 36 dB, M: 32 dB, L: 22 dB	H: 37 dB, M: 34 dB, L: 26 dB	
Gewicht	185 g	230 g	385 g	
Farbe	schwarz, grün	schwarz, gelb	schwarz, rot	
Bestelleinheit	ST	ST	ST	ST

Gehörschutz

Kapselgehörschutz – Geprüft nach DIN EN 352-1



2630011



uvex KX10

- Kapsel mit gummierter Oberfläche
- mehr Griffbarkeit und sicherer Halt, ideal für ölige oder feuchte Umgebung
- Kopfband faltbar
- stufenlose Längenverstellung zur einfachen Einstellung für die perfekte Trageposition
- optimale Kapselgeometrie für druckfreie Umschließung des Außenohrs
- gepolstertes Kopfband für optimalen Tragekomfort
- Kapselpolster aus extra weichem Memory Foam garantieren ein angenehmes Tragegefühl auch bei Langzeiteinsätzen
- wechselbare Kapselpolster für hohen Hygieneanspruch

uvex KX10	
Art.-Nr.	2630011
Ausführung	Gehörschutzkapsel mit gummierter Oberfläche
SNR Dämmwert	30 dB
H-M-L-Wert	H: 35 dB, M: 28 dB, L: 19 dB
Gewicht	185 g
Farbe	schwarz matt, grün
Bestelleinheit	ST



2630021



uvex K20 hi-viz

- Kapsel in hochsichtbarer Ausführung verfügt über Kapseln in hi-viz Farbe
- Kopfband faltbar
- stufenlose Längenverstellung zur einfachen Einstellung für die perfekte Trageposition
- optimale Kapselgeometrie für druckfreie Umschließung des Außenohrs
- gepolstertes Kopfband für optimalen Tragekomfort
- Kapselpolster aus extra weichem Memory Foam garantieren ein angenehmes Tragegefühl auch bei Langzeiteinsätzen
- wechselbare Kapselpolster für hohen Hygieneanspruch

uvex K20 hi-viz	
Art.-Nr.	2630021
Ausführung	mit faltbarem Kopfband
SNR Dämmwert	33 dB
H-M-L-Wert	H: 36 dB, M: 32 dB, L: 22 dB
Gewicht	230 g
Farbe	hi-viz
Bestelleinheit	ST

Gehörschutz

Kapselgehörschutz – Geprüft nach DIN EN 352-1



2600001



2600002



2600003



2600004

uvex K1 · uvex K2 · uvex K3 · uvex K4

- Kapselgehörschutz mit Längsverstellung
- geringes Gewicht und Kapselvolumen
- einfach einzustellende Längsverstellung für die perfekte Trageposition

- gepolstertes Kopfband für optimalen Tragekomfort
- Kapselpolster aus extra weichem Memory Foam garantieren ein angenehmes Tragegefühl auch bei Langzeiteinsätzen (außer uvex K1)

	uvex K1	uvex K2	uvex K3	uvex K4
Art.-Nr.	2600001	2600002	2600003	2600004
Ausführung	mit Kopfband	mit Kopfband	mit Kopfband	mit Kopfband
SNR Dämmwert	28 dB	32 dB	33 dB	35 dB
H-M-L-Wert	H: 35 dB; M: 24 dB; L: 17 dB	H: 37 dB; M: 29 dB; L: 21 dB	H: 36 dB; M: 30 dB; L: 22 dB	H: 38 dB; M: 33 dB; L: 24 dB
Gewicht	180 g	217 g	297 g	356 g
Farbe	schwarz, grün	schwarz, gelb	schwarz, rot	neon lime
Bestelleinheit	ST	ST	ST	ST

Gehörschutz

Kapselgehörschutz – Geprüft nach DIN EN 352-1



2600012

SNR
dB
31



SNR
dB
28



Mögliche
Tragevarianten



2600200

uvex K2 faltbar

- dielektrischer Kapselgehörschutz mit Längenverstellung und faltbarem Kopfband
- geringes Gewicht und Kapselvolumen
- Kapselpolster aus extra weichem Memory Foam für optimalen Tragekomfort
- hi-viz Design für zusätzliche visuelle Sichtbarkeit des Anwenders

uvex K2 faltbar

Art.-Nr.	2600012
Ausführung	mit faltbarem Kopfband
SNR Dämmwert	31 dB
H-M-L - Wert	H: 35 dB, M: 29 dB, L: 21 dB
Gewicht	229 g
Farbe	neon lime
Bestelleinheit	ST

uvex K200

- dielektrischer Kapselgehörschutz mit Längenverstellung
- kann in Arbeitsbereichen mit elektrischer Spannung eingesetzt werden
- ideale Anpassung des Kopfbügels gewährt optimalen Schutz
- einfach einzustellende Längenverstellung für die perfekte Trageposition
- Kapsel ist um 360° Grad drehbar und somit für verschiedene Tragepositionen konzeptioniert

uvex K200

Art.-Nr.	2600200
Ausführung	mit Kopfband 360° drehbar
SNR Dämmwert	28 dB
H-M-L - Wert	H: 33 dB, M: 25 dB, L: 18 dB
Gewicht	173 g
Farbe	schwarz, ocker
Bestelleinheit	ST



2600000



2600010



2600011



2600013

SNR
dB
29

uvex K Junior

- Kapselgehörschutz mit verkürztem Kopfband
- geeignet für Kopfbreiten bis zu 145 mm, dies entspricht den Kopfbreiten S/M
- gepolstertes Kopfband und weiche Auflagekissen für einen optimalen Tragekomfort

uvex K Junior

Art.-Nr.	2600000	2600010	2600011	2600013
Ausführung	mit verkürztem Kopfband	mit verkürztem Kopfband	mit verkürztem Kopfband	mit verkürztem Kopfband
SNR Dämmwert	29 dB	29 dB	29 dB	29 dB
H-M-L - Wert	H: 34 dB, M: 26 dB, L: 18 dB	H: 34 dB, M: 26 dB, L: 18 dB	H: 34 dB, M: 26 dB, L: 18 dB	H: 34 dB, M: 26 dB, L: 18 dB
Gewicht	167 g	167 g	167 g	167 g
Farbe	gelb	blau	lime	pink
Bestelleinheit	ST	ST	ST	ST

Gehörschutz

Helmkapselgehörschutz für 30mm Euroslot – Geprüft nach DIN EN 352-3



uvex K10H · uvex K20H · uvex K30H

- Gehörschutzkapsel für die Befestigung am Schutzhelm im 30mm Euroslot
- Dielektrische Ausführung
- softe Stufenlose Längenverstellung
- Schallentkopplung durch Gummigelagerte Kapseln
- einfach bedienbare Längenverstellung für optimale Anpassung am Helm

- 360-Grad-Drehung für Bereitschafts- und Ruhestellung
- Kapselpolster aus extra weichem Memory Foam garantieren ein angenehmes Tragegefühl auch bei Langzeiteinsätzen
- nicht geeignet für uvex pheos Visiersystem

Art.-Nr.	uvex K10H	uvex K20H	uvex K30H
Art.-Nr.	2630210	2630220	2630230
Ausführung	dielektrische Helm- kapsel für 30mm Euroslot	dielektrische Helm- kapsel für 30mm Euroslot	dielektrische Helm- kapsel für 30mm Euroslot
SNR Dämmwert	28 dB	30 dB	34 dB
H-M-L-Wert	H: 34 dB; M: 26 dB; L: 18 dB	H: 34 dB; M: 28 dB; L: 20 dB	H: 36 dB; M: 32 dB; L: 24 dB
Gewicht	216 g	263 g	420 g
Farbe	schwarz, grün	schwarz, gelb	schwarz, rot
Bestelleinheit	PAA	PAA	PAA

Gehörschutz

Helmkapselgehörschutz für 30mm Euroslot – Geprüft nach DIN EN 352-3



2600201

SNR
dB
27



2600202

SNR
dB
30



uvex K1H · uvex K2H

- nicht geeignet für uvex pheos Visiersystem
- einfach bedienbare Längenverstellung für optimale Anpassung am Helm
- 360-Grad-Drehung für Bereitschafts- und Ruhestellung
- weiche Polster passen sich der Auflagefläche beziehungsweise Kopfkontur optimal an und gewähren so optimalen Tragekomfort (uvex K1H)

- Kapselpolster aus extra weichem Memory Foam garantieren ein angenehmes Tragegefühl auch bei Langzeiteinsätzen (uvex K2H)

	uvex K1H	uvex K2H
Art.-Nr.	2600201	2600202
Ausführung	Helmkapsel für 30mm Euroslot	Helmkapsel für 30mm Euroslot
SNR Dämmwert	27 dB	30 dB
H-M-L - Wert	H: 32 dB, M: 24 dB, L: 17 dB	H: 35 dB, M: 27 dB, L: 20 dB
Gewicht	210 g	251 g
Farbe	schwarz, grün	schwarz, gelb
Bestelleinheit	PAA	PAA

Individualisierung

Alle uvex Gehörschutzkapseln können mit Ihrem Firmenlogo bedruckt werden und auch farblich an Ihren Bedürfnissen angepasst werden. Es gelten Mindestbestimmungen.



uvex pheos alpine

uvex aXess one

Aktive Bluetooth Gehörschutz-Helmkapsel
Geprüft nach DIN EN 352-3, EN 352-4, EN 352-6, EN 352-8



Statusmeldungen

Der Audio Assistent informiert per Sprachansage („Bluetooth connected“)

RAL – Real-Active-Listening

Aktive Mithörfunktion mit individueller Einstellung der Lautstärke von Umgebungsgeräuschen, keine Überdämmung, keine Isolierung vom Umfeld



Hands-free Telefonie
Ohne Unterbrechung der Arbeit telefonieren

Bluetooth® 5.2

Guter Klang, schnelle Datenübertragung und eine große Reichweite



Flexibles Spiralkabel
Kapseln lassen sich unabhängig der Helmbreite in Parkposition bewegen

Dualer Verbindungsmodus

Kopplung mit 2 Bluetooth-Geräten gleichzeitig



Zwei Surround Mikrone

Zuverlässige Übertragung der Umgebungsgeräusche

Sprachmikrofon

Gewährleistet eine optimale Sprachqualität



uvex aXess Hygiene kit
2592641

LED Anzeige

Signalisiert den Betriebsmodus

Audiostreaming

Ideal für monotone Arbeiten



Eindeutige Funktionstasten

Einfache Bedienung auch mit Handschuhen

IP54 staub- und wasser- dicht klassifiziert

Dank Verschlusskappen für staubige und feuchte Arbeitsbereiche geeignet.



Externer Audioeingang

3,5 mm Audioeingang für z. B. Funkgerät

Ladebuchse USB Type C

Schnelle Ladezeit, einfache Handhabung, flexible Lademöglichkeiten



Außenmikrofone für sichere Kommunikation

uvex aXess one ist ein aktiver elektronischer Kapselgehörschutz mit RAL-Funktion (Real-Active-Listening). Diese Funktion gibt einem das Empfinden, als hätte man keinen Gehörschutz auf, was wiederum ermöglicht, aktiv am Umfeld teilzunehmen und das trotz getragenen Gehörschutz. Eine Kommunikation ist möglich und Warnsignale können besser wahrgenommen werden. Die Lautstärke der übermittelten Umgebungsgeräusche kann individuell in 5 Stufen eingestellt werden. Somit besteht keine Überdämmung selbst bei geringen Störlärm ab 85dB. Leise Pegel unterhalb von 82dB können sogar verstärkt werden. Für den sicheren Schutz des Gehörs wird der maximale Ausgangspegel begrenzt.

Anrufe bequem per Bluetooth® annehmen

uvex aXess one lässt sich per Bluetooth 5.2 mit dem Smartphone verbinden: So werden wichtige Anrufe nicht mehr verpasst, das Telefonieren ist ohne Arbeitsunterbrechung möglich. Durch den Dual Mode kann bei Bedarf ein weiteres Gerät hinzugefügt werden.

Anrufe lassen sich schnell und einfach durch die Funktionstasten an der Gehörschutzkapsel annehmen – so sind beim Telefonieren beide Hände frei.



uvex aXess one – System Kombinationen

Umgebungsgeräusche wahrnehmen und doch geschützt

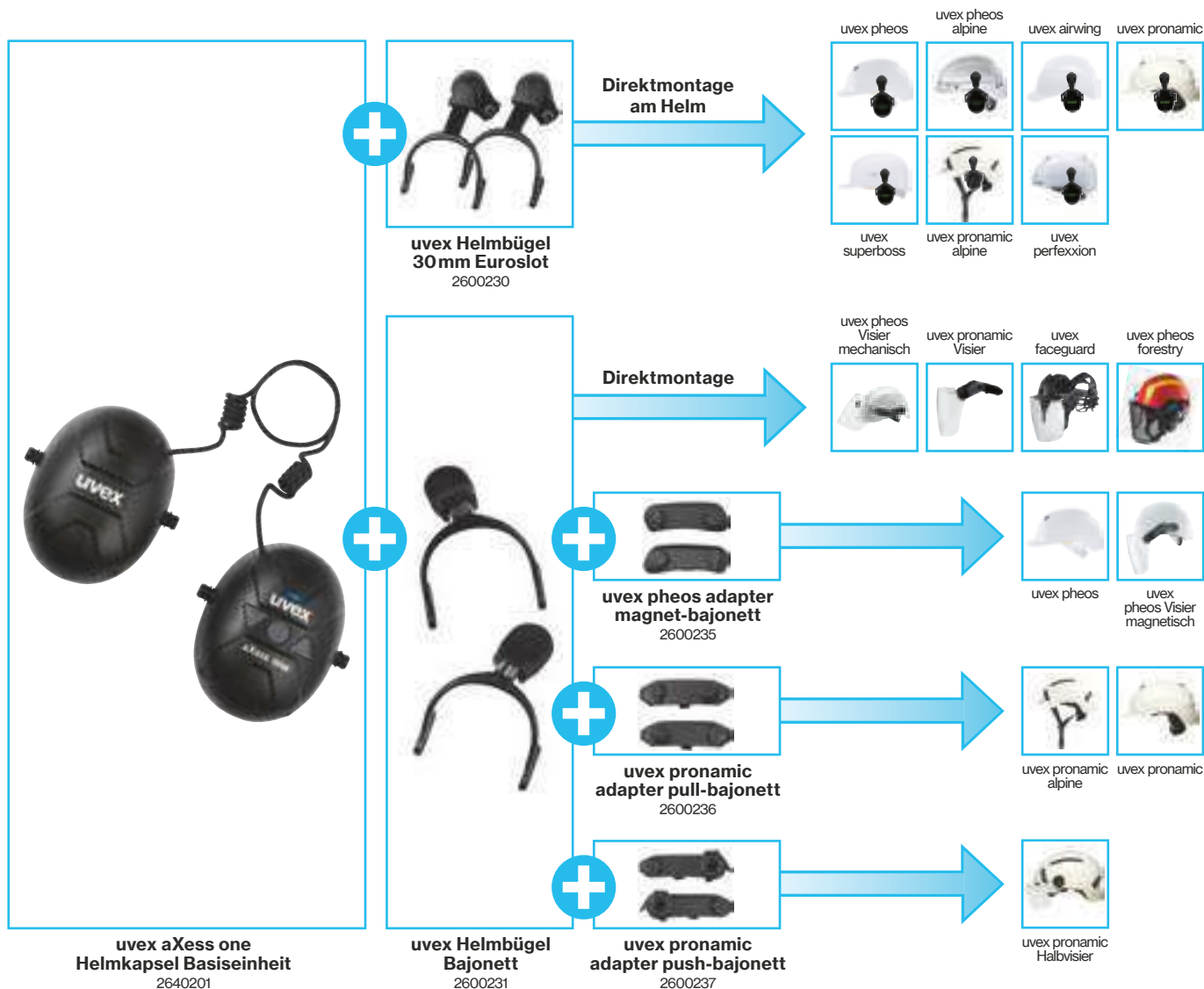

uvex aXess one Helm kapsel

- aktiver Bluetooth® Kapselgehörschutz für die Befestigung am Helm
- Zwei Helmanbindungen verfügbar, uvex bajonett / 30mm Euroslot
- Schallentkopplung durch gummielagerte Kapseln
- Kommunikation, Telefonie und Audio-Streaming
- Dämpfung von schädlichem Impulsärm
- keine Überdämmung, ab 80dB einsetzbar
- RAL-Funktion (Real-Active-Listening) für deutliche Wahrnehmung von Umgebungsgeräuschen. Leise Geräusche können verstärkt werden

- formsprechende Funktionstasten
- IP54 Wasser und Staub geschützt ideal für Outdoor-Anwendungen
- Batteriestatusanzeige sowie Batteriewarningsansage
- stufenlose Längenverstellung für eine perfekte Trageposition
- Mikrofonabdeckungen zur Minimierung der Windgeräusche oder als zusätzlichen Schutz

	uvex aXess one Helm kapsel Basiseinheit	Gehörschutzkapsel Helmbügel 30mm Euroslot	Gehörschutzkapsel Helmbügel Bajonett	uvex pheos adapter magnet-bajonett	uvex pronamic adapter pull-bajonett	uvex pronamic adapter push-bajonett
Art.-Nr.	2640201	2600230	2600231	2600235	2600236	2600237
Ausführung	aktive Helmgehörschutz-kapsel Basiseinheit	30 mm Euroslot Helmanbindung	uvex Bajonett Helmanbindung	Verwendung des magnetischen pheos Visiers und der uvex Gehörschutzkapsel mit Bajonett Anbindung	Helmadapter bei Verwendung des Vollvisiers und der uvex Gehörschutzkapsel mit Bajonett Anbindung	Helmadapter bei Verwendung des Halbisiers und der uvex Gehörschutzkapsel mit Bajonett Anbindung
Gewicht	309 g	99 g	69 g			
Farbe	schwarz, grau					
Bestelleinheit	ST	PAA	PAA	PAA	PAA	PAA

Gehörschutz

uvex Helmkapseln für uvex System Kombinationen – Geprüft nach DIN EN 352-3



SNR
dB
28

2600216



SNR
dB
30

2600214
2600215

uvex K1P · uvex K2P

- Anwendung nur für uvex Helme in Kombination mit uvex Helmadaptoren oder vormontiertem Visier System
- K1P weiche Polster passen sich der Kopfkontur optimal an und gewähren so optimalen Tragekomfort
- K2P Kapselpolster aus extra weichem Memory Foam garantieren ein angenehmes Tragegefühl auch bei Langzeiteinsätzen
- 360-Grad-Drehung für Bereitschafts- und Ruhestellung
- beide Varianten in Bajonett-Ausführung erhältlich, Montage und Demontage sekundenschnell ohne Werkzeug
- K2P in Magnet-Ausführung erhältlich, Kapseln können am getragenen Helm sekundenschnell ohne Werkzeug montiert oder demontiert werden
- leichte komfortable Höhenverstellung der Kapseln
- dielektrisch

Art.-Nr.	uvex K1P bajonett 2600216	uvex K2P bajonett 2600214	uvex K2P magnet 2600215
Ausführung	bajonett Anbindung	bajonett Anbindung	magnetische Anbindung
SNR Dämmwert	28 dB	30 dB	30 dB
H-M-L Wert	H: 34 dB, M: 25 dB, L: 18 dB	H: 35 dB, M: 27 dB, L: 20 dB	H: 35 dB, M: 27 dB, L: 20 dB
Gewicht	191 g	230 g	237 g
Farbe	schwarz, grau	schwarz, gelb	schwarz, gelb
Bestelleinheit	PAA	PAA	PAA



uvex Magnet Anbindungssystem

Das einzigartige magnetische Verschluss-System ermöglicht ein Werkzeugloses anbringen oder entfernen der Gehörschutzkapseln und dem Visier. Der Helm kann bequem auf dem Kopf bleiben, und ist weiterhin geschützt. Einfach und schnell Ihr System den Anforderungen anpassen.

uvex Bajonett Anbindungssystem

Die Bajonett Anbindung ermöglicht ein Werkzeugloses anbringen oder entfernen der Gehörschutzkapseln. Einfach und schnell Ihr System den Anforderungen anpassen.

Gehörschutz

Helmkapseln – Verbaumatrix

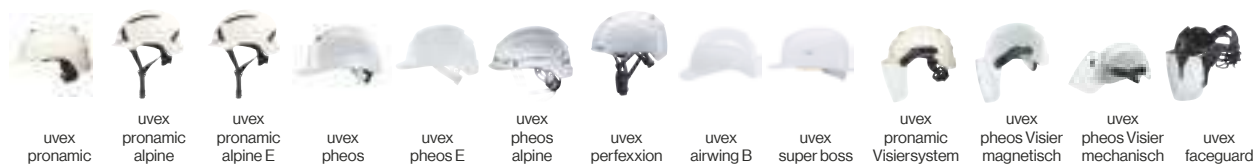

	uvex pronamic	uvex pronamic alpine	uvex pronamic alpine E	uvex pheos	uvex pheos E	uvex pheos alpine	uvex perfoxion	uvex airwing B	uvex super boss	uvex pronamic Visiersystem	uvex pheos Visier magnetisch	uvex pheos Visier mechanisch	uvex faceguard
uvex K1H (2600201)	■	■	—* ⁽¹⁾	■	—* ⁽¹⁾	■	■	■	■	-	-	-	-
uvex K2H (2600202)	■	■	—* ⁽¹⁾	■	—* ⁽¹⁾	■	■	■	■	-	-	-	-
uvex K10H (2630210)	■	■	■	■	■	■	■	■	■	-	-	-	-
uvex K20H (2630220)	■	■	■	■	■	■	■	■	■	-	-	-	-
uvex K30H (2630230)	■	■	■	■	■	■	■	■	■	-	-	-	-
uvex K1P bajonett (2600216)	■	mit pronamic adapter pull-bajonett 2600236 oder pronamic Visier	■	■	mit pheos adapter magnet-bajonett 2600235 oder mechanisches Visier	■	-	-	-	■	-	■	■
uvex K2P bajonett (2600214)	■	mit pronamic adapter pull-bajonett 2600236 oder pronamic Visier	■	■	mit pheos adapter magnet-bajonett 2600235 oder mechanisches Visier	■	-	-	-	■	-	■	■
uvex K2P magnet (2600215)	-	-	-	■	mit pheos Helmadapter magnet 9790078	■	-	-	-	-	■	-	-
uvex aXess one Helm kapsel (2640201)	■	mit Helmbügel 30 mm Slot 2600230	■	■	mit Helmbügel 30 mm Slot 2600230	■	■	mit Helmbügel 30 mm Slot 2600230	■	mit Helmbügel bajonett 2600231 und pronamic adapter pull-bajonett 2600236 oder pronamic Visier	■	mit Helmbügel bajonett 2600231 und pheos adapter magnet-bajonett 2600235	mit Helmbügel bajonett 2600231

*⁽¹⁾ nicht dielektrisch

- 9790078 uvex pheos Adapter magnet
- 2600235 uvex pheos Adapter magnet-bajonett
- 2600236 uvex pronamic Adapter pull-bajonett
- 2600230 Gehörschutzkapsel Helmbügel 30 mm Slot
- 2600231 Gehörschutzkapsel Helmbügel bajonett



Beispiel:

uvex pronamic B-WR (9731030) + uvex K2P bajonett (2600214) + uvex pronamic Gittervisier (9916100) = uvex pronamic system

Gehörschutz

Zubehör Gehörschutzstöpsel



6177116



2111404



2134000

uvex clear otoplastik

- silikonfreie Reinigungstücher zur einfachen und schnellen Reinigung von Mehrweg-Gehörschutzstöpseln

uvex clear otoplastik	
Art.-Nr.	6177116
Bestelleinheit	ST
Inhalt	30 Tücher pro ST

uvex Stöpselbox

- Gehörschutzstöpselbox zur hygienischen Aufbewahrung der Stöpsel
- kompaktes und schmutzabweisendes Design
- für 1 Paar Mehrwegstöpsel mit Kordel
- oder 2 Paar Mehrwegstöpsel ohne Kordel

uvex Stöpselbox	
Art.-Nr.	2111404
Ausführung	leer ohne Stöpsel
Farbe	transparent
Bestelleinheit	KAR
Inhalt	50 ST in KAR

Wandhalterung Spenderbox

- Wandboxspender aus Plexiglas, passend für uvex x-fit (2112001, 2112010, 2112011), uvex com4-fit (2112004, 2112012), uvex one-fit (2112045), uvex xtra-fit (2112060), uvex hi-com (2112100, 2112101, 2112106, 2112114).

Wandhalterung Spenderbox	
Art.-Nr.	2134000
Farbe	transparent
Material	PMMA
Bestelleinheit	ST



Testbox Gehörschutz

- Finden Sie Ihren passenden Gehörschutz:
- Auswahlbox der uvex Einweg-/Mehrweg- und detektierbaren Gehörschutzstöpsel, sowie Bügelgehörschutz uvex xact-band
 - Artikelnummer 1000929



Anwendungsposter

- Artikelnummern
- 1001.165 (deutsch)
 - 1001.166 (englisch)
 - Größe A2



Gehörschutz Guide

- 25 Seiten
- mit Eurolochung
- alle wichtigen Informationen zum Thema Gehörschutz
- Art.-Nr. 1001.214 deutsch
- Art.-Nr. 1001.215 englisch

Gehörschutz

Zubehör Gehörschutzkapsel



2592641

uvex aXess-Series Hygiene kit

uvex aXess-serie hygiene kit	
Art.-Nr.	2592641
Ausführung	für uvex aXess Kapselserie
Bestelleinheit	BTL
Inhalt	2 Kapselkissen, 2 Absorberkissen, 2 Innenkissen, 3 Mikrofonabdeckungen



2599978

uvex K-Series · Komfort- pads „uvex dry-pads“

- Zubehör für alle Modelle der uvex K-Series
- die Komfortpads können auf die Dichtkissen aufgebracht werden, um Feuchtigkeit und Schweiß aufzunehmen

uvex K-Series · Komfortpads „uvex dry-pads“	
Art.-Nr.	2599978
Ausführung	selbstklebend für alle Modelle der uvex K-Series
Bestelleinheit	BTL
Inhalt	10 Pads in BTL



2599971
2599972

uvex K-Series · Hygiene kits

	uvex K-Series Hygienekit Standard	uvex K-Series Hygienekit Premium
Art.-Nr.	2599971	2599972
Ausführung	Zubehör für uvex K1, uvex K1H, uvex K1P, uvex K200, uvex K junior	Zubehör für uvex K2, uvex K2 faltbar, uvex K3, uvex K4, uvex K10, uvex KX10, uvex K20, uvex K30, uvex K2H, uvex K2P, uvex K10H, uvex K20H, uvex K30H, uvex aXess one
Bestelleinheit	BTL	BTL
Inhalt	2 Kapselkissen und 2 Dämmkissen in BTL	in BTL

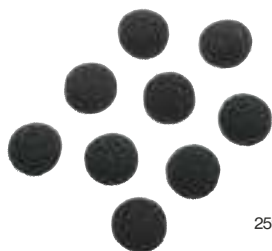

2592640

uvex Mikrofonabdeckung

uvex Mikrofonabdeckung	
Art.-Nr.	2592640
Ausführung	Set 9 Stück, selbstklebend für die uvex aXess-serie
Bestelleinheit	BTL



2000002

uvex Kapselgehörschutz- tasche

uvex Kapselgehörschutztasche	
Art.-Nr.	2000002
Ausführung	mit Gürtelschlaufe und Klettverschluss
Größe	150x120x120 mm
Bestelleinheit	ST



2000000

Aufbewahrungsbox Gehörschutzkapsel

Aufbewahrungsbox Gehörschutzkapsel	
Art.-Nr.	2000000
Ausführung	Kunststoff Aufbewahrungsbox
Größe	236x225x125 mm
Bestelleinheit	ST

Gehörschutz

Schnellübersicht

Art.-Nr.	Name	Produkt	Farbe	Inhalt	Seite
2000000		Aufbewahrungsbox	blau	ST	111
2000002		Kapselgehörschutztasche	schwarz	ST	100/111
2111201	uvex whisper	Mehrweg-Gehörschutzstöpsel mit Kordel in Minibox	orange	50 PAA, paarweise in KAR	93
2111212	uvex whisper+	Mehrweg-Gehörschutzstöpsel mit Kordel in Minibox	lime	50 PAA, paarweise in KAR	93
2111235	uvex whisper supreme	Mehrweg-Gehörschutzstöpsel mit Kordel in Stöpselbox	gelb	50 PAA, paarweise in KAR	93
2111237	uvex whisper	Mehrweg-Gehörschutzstöpsel mit Kordel in Stöpselbox	orange	50 PAA, paarweise in KAR	93
2111238	uvex whisper+	Mehrweg-Gehörschutzstöpsel mit Kordel in Stöpselbox	lime	50 PAA, paarweise in KAR	93
2111239	uvex whisper+ detec	Detektorfähiger Mehrweg-Gehörschutzstöpsel mit Kordel in Stöpselbox	blau	50 PAA, paarweise in KAR	95
2111260	uvex whisper+ detec	Mehrweg-Gehörschutzstöpsel mit Kordel in Minibox	blau	50 PAA, paarweise in KAR	95
2111261	uvex whisper detec	Mehrweg-Gehörschutzstöpsel mit Kordel in Minibox	blau	50 PAA, paarweise in KAR	95
2111262	uvex whisper detec	Mehrweg-Gehörschutzstöpsel mit Kordel in Stöpselbox	blau	50 PAA, paarweise in KAR	95
2111404		uvex Stöpselbox	transparent	KAR	110
2111988	one 2 click	Dispenser ohne Stöpsel, magnetisch		KAR	90
2111989		Magnetwandhalterung für Dispenser		KAR	90
2111990	one 2 click	Dispenser befüllt mit 600 Paar Stöpsel x-fit		600 PAA, x-fit	90
2111991	one 2 click	Dispenser befüllt mit 600 Paar Stöpsel com4-fit		600 PAA, com4-fit	90
2111992	one 2 click	Dispenser befüllt mit 600 Paar Stöpsel hi-com		600 PAA, hi-com	90
2112000	one 2 click	Dispenser für 600 Paar Stöpsel, unbefüllt		KAR	90
2112001	uvex x-fit	Einweg-Gehörschutzstöpsel ohne Kordel	lime	200 PAA, paarweise verpackt in KAR	89
2112004	uvex com4-fit	Einweg-Gehörschutzstöpsel ohne Kordel	light orange	200 PAA, paarweise verpackt in KAR	89
2112010	uvex x-fit	Einweg-Gehörschutzstöpsel mit Kordel	lime	100 PAA, paarweise verpackt in KAR	89
2112011	uvex x-fit detec	Detektorfähiger Einweg-Gehörschutzstöpsel mit Kordel	blau	100 PAA, paarweise in KAR	94
2112012	uvex com4-fit	Einweg-Gehörschutzstöpsel mit Kordel	light orange	100 PAA, paarweise verpackt in KAR	89
2112013	uvex x-fit	Einweg-Gehörschutzstöpsel ohne Kordel	lime	50 PAA, lose in KAR	89
2112022	uvex x-fit	Nachfüllbox	lime	300 PAA, lose in KAR	90
2112023	uvex com4-fit	Nachfüllbox	light orange	300 PAA, lose in KAR	90
2112060	uvex xtra-fit	Einweg-Gehörschutzstöpsel ohne Kordel	orange	200 PAA, paarweise verpackt in BTL	89
2112061	uvex xtra-fit	Nachfüllbox	orange	250 PAA, lose in BTL	90
2112087	uvex x-fit	Einweg-Gehörschutzstöpsel ohne Kordel	lime	100 PAA, paarweise verpackt in KAR	89
2112093	uvex xtra-fit	Minidispenser für 100 Paar Stöpsel	orange	100 PAA, paarweise verpackt in KAR	89
2112094	uvex x-fit	Minidispenser für 100 Paar Stöpsel	lime	100 PAA, paarweise verpackt in KAR	89
2112095	uvex hi-com	Minidispenser für 100 Paar Stöpsel	lime	100 PAA, paarweise verpackt in KAR	88
2112096	uvex com4-fit	Minidispenser für 100 Paar Stöpsel	light orange	100 PAA, paarweise verpackt in KAR	89
2112100	uvex hi-com	Einweg-Gehörschutzstöpsel ohne Kordel	lime	200 PAA, paarweise verpackt in KAR	88
2112101	uvex hi-com	Einweg-Gehörschutzstöpsel mit Kordel	lime	100 PAA, paarweise verpackt in KAR	88
2112106	uvex hi-com	Einweg-Gehörschutzstöpsel ohne Kordel	beige	200 PAA, paarweise verpackt in KAR	88
2112114	uvex hi-com detec	Detektorfähiger Einweg-Gehörschutzstöpsel mit Kordel	blau	100 PAA, paarweise in KAR	88
2112118	uvex hi-com	Nachfüllbox	lime	300 PAA, lose in KAR	90
2112119	uvex hi-com	Nachfüllbox	beige	300 PAA, lose in KAR	90
2112131	uvex com4-fit	Einweg-Gehörschutzstöpsel ohne Kordel	light orange	15 PAA, lose in KAR	89
2112133	uvex x-fit	Einweg-Gehörschutzstöpsel ohne Kordel	lime	15 PAA, lose in KAR	89
2124001	uvex xact-fit planet	Gehörschutzstöpsel mit Kordel und Pin	lime, grau	50 PAA, paarweise verpackt in KAR	92
2124002	uvex xact-fit planet	Ersatzstöpsel	lime	250 PAA, 5-paarweise in KAR	92/96
2124003	uvex xact-fit	Nachfüllbox	lime	400 PAA, lose in KAR	92/96
2124011	uvex xact-fit detec	Detektorfähiger Gehörschutzstöpsel mit Pin	blau	50 PAA, paarweise in KAR	94
2124013	uvex xact-fit detec	Ersatzstöpsel	blau	400 PAA, lose in KAR	94
2124017	uvex xact-fit multi S	Mehrweg-Gehörschutzstöpsel mit ovalen Mehrwegstöpsel	grau, transparent	50 PAA, paarweise verpackt in KAR	92
2124018	uvex xact-fit multi M/L	Mehrweg-Gehörschutzstöpsel mit ovalen Mehrwegstöpsel	grau, transparent	50 PAA, paarweise verpackt in KAR	92
2124019	uvex xact-fit multi S	Mehrweg-Gehörschutzstöpsel mit ovalen Mehrwegstöpsel	grau, transparent	50 PAA, paarweise verpackt in KAR	92
2124020	uvex xact-fit multi M/L	Mehrweg-Gehörschutzstöpsel mit ovalen Mehrwegstöpsel	grau, transparent	50 PAA, paarweise verpackt in KAR	92
2124026	uvex xact-fit planet	Gehörschutzstöpsel mit Pin	grau	50 PAA, paarweise verpackt in KAR	92
2124099	uvex xact-fit test	Kopfhörer mit Bluetooth Funktion	lime	50 PAA, paarweise verpackt in KAR	92
2124097	uvex xact-fit Reisekoffer für Kapseln	Zubehör uvex xact-fit test		ST	91
2124098	uvex Hygienikit für Kapseln	Zubehör uvex xact-fit test Kapseln		ST	91
2125344	uvex x-fold	Faltbarer Bügelgehörschützer	grau, sky-blue, lime	5 ST, einzeln verpackt in KAR	96
2125351		Ersatzstöpsel für Bügelgehörschützer uvex x-cap und uvex x-fold	sky-blue, lime	60 PAA, 5-paarweise in KAR	96
2125361	uvex x-cap	Bügelgehörschützer	grau, sky-blue, lime	15 ST, einzeln verpackt in KAR	96
2125372	uvex xact-band	Bügelgehörschützer	grau, sky-blue, lime	5 ST, einzeln verpackt in KAR	96
2134000		Wandhalterung Spenderbox		ST	110
2592640		Mikrofonabdeckung	schwarz	BTL	111
2599971		Hygienikit uvex K-Series standard		2 Kapselkissen und 2 Dämmkissen in BTL	111
2599972		Hygienikit uvex K-Series premium		2 Kapselkissen und 2 Dämmkissen in BTL	111
2599978		Komfortpads		10 Pads in BTL	111
2600000	uvex K Junior gelb	Passiver Kapselgehörschützer	gelb	ST	103
2600001	uvex K1	Passiver Kapselgehörschützer	schwarz, grün	ST	102
2600002	uvex K2	Passiver Kapselgehörschützer	schwarz, gelb	ST	102
2600003	uvex K3	Passiver Kapselgehörschützer	schwarz, rot	ST	102
2600004	uvex K4	Passiver Kapselgehörschützer	neon lime	ST	102
2600010	uvex K Junior blau	Passiver Kapselgehörschützer	blau	ST	103
2600011	uvex K Junior grün	Passiver Kapselgehörschützer	lime	ST	103
2600012	uvex K2 faltbar	Passiver Kapselgehörschützer mit faltbarem Kopfband	neon lime	ST	103
2600013	uvex K Junior pink	Passiver Kapselgehörschützer	pink	ST	103
2600200	uvex K200	Passiver Kapselgehörschützer	schwarz, ocker	ST	103
2600201	uvex K1H	Helm-Kapselgehörschützer	schwarz, grün	PAA	105
2600202	uvex K2H	Helm-Kapselgehörschützer	schwarz, gelb	PAA	105
2600214	uvex K2P bajonett	Helm-Kapselgehörschützer	schwarz, gelb	PAA	108
2600215	uvex K2P magnet	Helm-Kapselgehörschützer	schwarz, gelb	PAA	108
2600216	uvex K1P bajonett	Helm-Kapselgehörschützer	schwarz, grau	PAA	108
2600230	Helmbügel 30 mm Slot	30 mm Euroslot Helmanbindung		PAA	107
2600231	Helmbügel bajonett	uvex Bajonett Helmanbindung		PAA	107
2600235	uvex pheos adapter	uvex Adapter magnet-bajonett		PAA	107
2600236	uvex pronamic adapter	uvex Adapter pull-bajonett		PAA	107
2600237	uvex pronamic adapter	uvex Adapter push-bajonett		PAA	107
2630010	uvex K10	Helm-Kapselgehörschützer	schwarz, grün	ST	100
2630011	uvex KX10	Helm-Kapselgehörschützer	schwarz matt, grün	ST	101
2630020	uvex K20	Helm-Kapselgehörschützer	schwarz, gelb	ST	100
2630021	uvex K20 hi-viz	Helm-Kapselgehörschützer	hi-viz	ST	101
2630030	uvex K30	Helm-Kapselgehörschützer	schwarz, rot	ST	100
2630210	uvex K10H	Helm-Kapselgehörschützer	schwarz, grün	ST	104
2630220	uvex K20H	Helm-Kapselgehörschützer	schwarz, gelb	ST	104
2630230	uvex K30H	Helm-Kapselgehörschützer	schwarz, rot	ST	104
2640001	uvex aXess one	Aktiver Kapselgehörschutz	schwarz matt, grau	ST	99
2640201	uvex aXess one Helmkapsel	aktive Helmegehörschutzkapsel Basiseinheit	schwarz, grau	ST	107
6177116	uvex clear otoplastik	silikonfreie Reinigungstücher		30 Tücher, ST	110
9790078	pheos adapter magnet	Helmadapter, magnetisch	schwarz	PAA	109



Kopfschutz

Produktsystem planet series › Visiere

uvex hat das Label **protecting planet** etabliert, um die eigene Mission für mehr Nachhaltigkeit sichtbar zu machen. Basierend auf dem Markenclaim **protecting people** wird es zu einem Versprechen, die drei Nachhaltigkeitssäulen **Ökologie**, **Ökonomie** und **Soziales** in allen Unternehmensbereichen verantwortungsbewusst in alle Handlungen einzubeziehen.

Deshalb prüft, bewertet und optimiert uvex ganzheitlich alle Schritte entlang der Wertschöpfungskette, an deren Ende das möglichst nachhaltigste Produkt steht.

uvex pronamic

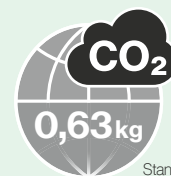

Stand 06/2023*

MADE IN GERMANY



protecting planet

by using recycled material

Visiersystem

- › Visierscheibe zu 100 Prozent aus massenbilanziertem** Polycarbonat
- › Visierträger zu 85 Prozent aus recyceltem Kunststoff (aus hochwertigen Post-industrial- und Post-consumer-Werkstoffen)
- › über 50 Prozent weniger CO₂-Emissionen



protecting planet

by using environmentally-friendly packaging

Gebrauchsanleitung

- › aus Altpapier

Verpackung

- › CO₂-kompensierter Polybeutel
- › saubere Trennung und Rückführung in den Recyclingprozess möglich

CO₂-Emissionen

50%

Einsparungen

100%

massenbilanziertes**
Polycarbonat
pro Scheibe



9916000

85%

recycelter Kunststoff
pro Visierträger

** Massenbilanzierte Produkte sind Produkte, für deren Herstellung **nachweislich** biobasierte Rohstoffe oder Vorprodukte **innerhalb eines Bilanzraumes** eingesetzt wurden **ohne** dass biogener Kohlenstoff **im Endprodukt noch sicher nachweisbar** ist. Die Massenbilanzierung ist eine buchhalterische Methode (z. B. für den Anteil an Rezyklaten), für die Erfassung und das Verfolgen von Massenströmen von Kunststoffen entlang der gesamten Wertschöpfungskette. Dabei wird fossil-basierter Rohstoff bei der Herstellung ersetzt, beispielsweise durch den Ersatz von CO₂, Biomasse oder Sekundärrohstoffe aus dem chemischen Recycling. Da es sich beim massenbilanzierten Ansatz um eine buchhalterische Methode handelt, kann der genaue Anteil an Rezyklaten im Produkt nicht exakt bestimmt werden.

Normen im Überblick

EN 397 · EN 50365

EN 397 – Industrieschutzhelme















Schutz vor fallenden Gegenständen und deren Konsequenzen wie Gehirnverletzungen und Schädelbruch

Verbindliche Anforderungen: diese Anforderungen müssen alle Helme die nach EN 397 zertifiziert werden erfüllen.

- Stoßdämpfung vertikal
- Durchdringungsfestigkeit (gegen spitze und scharfe Gegenstände)
- Flammbeständigkeit
- Kinnriemenbefestigung: Kinnriemen löst bei minimal 150 N und maximal 250 N aus

Optionale Anforderungen: diese Anforderungen kann ein Helm, der nach EN 397 zertifiziert ist, erfüllen, es sind aber keine Pflichtenforderungen.

- sehr niedrige Temperaturen (-20°C oder -30°C)
- sehr hohe Temperaturen (+150°C)
- elektrische Isolierung (440 V)
- Molten Metal (MM)
- seitliche Verformung (LD)

sehr niedrige Temperaturen (-20°C oder -30°C)	 uvex airwing	 uvex super boss	 uvex pheos	 uvex pheos alpine	 uvex perffexxion	 uvex pronamic alpine	 uvex pronamic
sehr hohe Temperaturen (+150°C)		 uvex thermo boss					
elektrische Isolierung (440 V)	 uvex airwing E	 uvex thermo boss					
Molten Metal (MM)			 uvex pheos			 uvex pronamic alpine	 uvex pronamic
seitliche Verformung					 uvex perffexxion	 uvex pronamic alpine	

EN 50365 – Elektrische isolierende Helme für Arbeiten an Niederspannungsanlagen

Schutz vor elektrischen Schocks und zur Verhinderung einer gefährlichen Körperdurchströmung durch den Kopf

Anforderungen:

- Alle Helme müssen auch die Anforderungen nach EN 397 erfüllen.
- Schutz vor Wechselspannung bis 1000 V (AC) oder Gleichspannung bis 1500 V (DC)
- Isolierende Helme dürfen keine leitfähigen Teile enthalten.
- Belüftungsöffnungen (soweit vorhanden) dürfen keine unabsichtliche Berührung mit unter Spannung stehenden Teilen zulassen.



uvex pheos E



uvex pronamic alpine E

Normenübersicht

EN 12492 · EN 1078

EN 12492 – Bergsteigerhelm

Schutz gegen Gefahren, die bei von Bergsteigern durchgeführten Aktivitäten auftreten können

Anforderungen:

- Stoßdämpfung vertikal, frontal, lateral, dorsal
- Durchdringungsfestigkeit
- Trageeinrichtung (Kinnriemen löst bei min. 500 N)
- Festigkeit der Trageeinrichtung: Kinnriemen darf eine maximale Dehnung von 25 mm aufzeigen
- Wirksamkeit Trageeinrichtung: Helm darf nicht vom Kopf gleiten



uvex pheos alpine

uvex perffexion

uvex pronamic alpine



EN 1078 – Radfahrerhelm

Schutz für Radfahrer und Benutzer von Skateboards und Rollschuhen

Anforderungen:

- Stoßdämpfungsvermögen bei vertikaler Krafteinwirkung
- Absicherung der Wirksamkeit der Trageeinrichtung durch Abstreifprüfung
- Sicherstellung der mechanischen Festigkeit des Kinnbandes bei zulässiger maximaler Dehnung von 35mm



uvex perffexion



uvex pronamic

Der innovative Multifunktionshelm

Perfektes Zusammenspiel von Schutz und Dynamik (protection & dynamic)

Der moderne, sportliche uvex pronamic verfügt über eine einzigartige, innovative Helmstruktur. Von der Bionik (Seerosenblatt) inspiriert, wurde ein komplett neues Helminnendesign entworfen – für mehr Performance, bessere Ergonomie, nachhaltigerer Materialeinsatz. Der uvex pronamic bietet dabei maximale Sicherheit: zu den normgeforderten Standards (Stoßdämpfung, Penetration, Brennverhalten) erfüllt er zusätzlich optionale Anforderungen („-30°C“, MM).

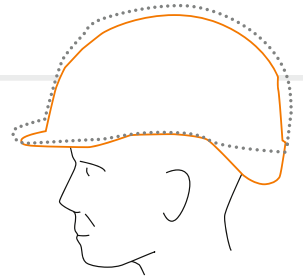

Trageposition näher am Kopf
Die Helmschale des uvex pronamic rückt durch deren optimierte Form näher an den Kopf. Der Helm wirkt dadurch leichter, da dessen Schwerpunkt nun mehr im Kopfbereich liegt. Für mehr Schutz sorgt zudem der vergrößerte Nackenbereich am Hinterkopf.

Maximale Belüftung

Die voll integrierten Lüftungsschieber lassen sich selbst mit Handschuhen einfach bedienen.



Schirm lang Schirm kurz

Optimale Sicht

Der lange Schirm schützt vor Sonneneinstrahlung, der kurze Schirm erweitert das Blickfeld.



Platz für Zubehör

Dem uvex pronamic steht ein umfangreiches Zubehör zur Verfügung, wie z.B. ein Halbvisier.



Integrierte Nackenaufgabe

Das ergonomische 'spiderneck' vergrößert die Auflagefläche am Hinterkopf und sorgt vor allem bei Arbeiten über Kopf für mehr Tragekomfort.

Erweiterter Größenbereich
Stufenlose Größeneinstellung von 51 bis 65 cm

IES-System – jetzt Standard

Komfortables „Parken“ der Schutzbrille im Helm – jetzt standardmäßig integriert. Brillenclip (9772002) erforderlich.



Optimierte Kopfbandgeometrie

Unter dem Schweißband sorgt der neu entwickelte, flexible Kopfbereich mit seinem anschmiegsamen Stirnbereich für ein angenehmes Tragegefühl und einen festen, sicheren Sitz.



Robuster Leichtbau

Das neu entwickelte Helminnendesign spart Material ohne an Stabilität einzubüßen.



Kopfschutz

uvex pronamic B-WR · pronamic B-S-WR · pronamic S-KR



9731030



9731130



9731330



9731530

uvex pronamic B-WR

- seitliche Euroslot-Aufnahmen (30 mm) zum Anbringen von Kapselgehörschutz und Visier
- weitere Elemente zur Aufnahme von umfangreichem Zubehör
- variable Ventilationsöffnungen für maximale Belüftung
- Innenausstattung (9790310) mit Drehradsystem für eine stufenlose Weitenregulierung
- mit dem Schweißband (9790311) ausgestattet
- Sechs-Punkt-Textilbandaufhängung gewährleistet optimale Passform und maximalen Komfort
- Aufnahme für den IES-Brillenclip (9772002) serienmäßig

uvex pronamic B-WR				
Art.-Nr.	9731030	9731130	9731330	9731530
Farbe	weiß	gelb	rot	blau
Ausführung	mit langem Schirm			
Material	HDPE	HDPE	HDPE	HDPE
Norm	EN 397	EN 397	EN 397	EN 397
	-30 °C, MM	-30 °C, MM	-30 °C, MM	-30 °C, MM
Größe	51 bis 65 cm	51 bis 65 cm	51 bis 65 cm	51 bis 65 cm
Bestelleinheit	ST	ST	ST	ST
Umverpackung	KAR a 25 ST	KAR a 25 ST	KAR a 25 ST	KAR a 25 ST



9731031



9731131



9731331



9731531

uvex pronamic B-S-WR

- verkürzter Schirm für ein vergrößertes Sichtfeld
- seitliche Euroslot-Aufnahmen (30 mm) zum Anbringen von Kapselgehörschutz und Visier
- weitere Elemente zur Aufnahme von umfangreichem Zubehör
- variable Ventilationsöffnungen für maximale Belüftung
- Innenausstattung (9790310) mit Drehradsystem für eine stufenlose Weitenregulierung
- mit dem Schweißband (9790311) ausgestattet
- Sechs-Punkt-Textilbandaufhängung gewährleistet optimale Passform und maximalen Komfort
- Aufnahme für den IES-Brillenclip (9772002) serienmäßig

uvex pronamic B-S-WR				
Art.-Nr.	9731031	9731131	9731331	9731531
Farbe	weiß	gelb	rot	blau
Ausführung	mit kurzem Schirm			
Material	HDPE	HDPE	HDPE	HDPE
Norm	EN 397	EN 397	EN 397	EN 397
	-30 °C, MM	-30 °C, MM	-30 °C, MM	-30 °C, MM
Größe	51 bis 65 cm	51 bis 65 cm	51 bis 65 cm	51 bis 65 cm
Bestelleinheit	ST	ST	ST	ST
Umverpackung	KAR a 25 ST	KAR a 25 ST	KAR a 25 ST	KAR a 25 ST



9731033



9731133



9731333



9731533

uvex pronamic S-KR

- vormontierter 4-Punkt Gabelkinnriemen (9790021)
- Befestigungsclip (9790022) zur Positionierung des Gabelkinnriemens in der Parkposition
- verkürzter Schirm für ein vergrößertes Sichtfeld
- seitliche Euroslot-Aufnahmen (30 mm) zum Anbringen von Kapselgehörschutz und Visier
- weitere Elemente zur Aufnahme von umfangreichem Zubehör
- variable Ventilationsöffnungen für maximale Belüftung
- Innenausstattung (9790310) mit Drehradsystem für eine stufenlose Weitenregulierung
- mit dem Schweißband (9790311) ausgestattet
- Sechs-Punkt-Textilbandaufhängung gewährleistet optimale Passform und maximalen Komfort
- Aufnahme für den IES-Brillenclip (9772002) serienmäßig enthalten

uvex pronamic S-KR				
Art.-Nr.	9731033	9731133	9731333	9731533
Farbe	weiß	gelb	rot	blau
Ausführung	mit kurzem Schirm und vormontiertem Gabelkinnriemen			
Material	HDPE	HDPE	HDPE	HDPE
Norm	EN 397	EN 397	EN 397	EN 397
	-30 °C, MM	-30 °C, MM	-30 °C, MM	-30 °C, MM
Größe	51 bis 65 cm	51 bis 65 cm	51 bis 65 cm	51 bis 65 cm
Bestelleinheit	ST	ST	ST	ST
Umverpackung	KAR a 25 ST	KAR a 25 ST	KAR a 25 ST	KAR a 25 ST

MADE IN GERMANY



Kopfschutz
uvex pronamic alpine



Großzügige Belüftung

Die seitlichen Belüftungsöffnungen verbessern das Helmklima maßgeblich.



Geschlossene Variante

Auch für die Arbeiten im Niederspannungsbereich bietet diese Variante den optimalen Schutz. Sie erfüllt vollumfänglich die EN 397, EN 50365 sowie die EN 12492 außer Punkt 4.1.4 (Belüftung).



Optimale Einstellbarkeit

Der große Verstellbereich des Drehradsystem und die individuelle Einstellbarkeit der Innenausstattung erlauben dem Träger sich den Helm optimal auf seine Kopfform anzupassen



EN 12492 und EN 397

Für jeden Einsatz die optimale Ausrüstung. Ob bei Arbeiten in der Höhe oder im Einsatz als Industrieschutzhelm, durch den einfachen und schnellen Tausch des Kinnriemensystems erfüllt der Helm beide Normanforderungen und bietet somit jederzeit den optimalen Schutz



Mips inklusive

Zur zusätzlichen Aufnahme von Rotationsenergie und der dadurch eventuellen einhergehenden Reduktion der Energieeinwirkung auf den Kopf wurde optional eine zusätzliche Mips-Innenschale integriert. Eine detaillierte Beschreibung der Funktionsweise des Mips-Sicherheitssystems finden Sie auf Seite 123.



Zubehör einfach und schnell montiert

Die vier stilistischen Halteklammern garantieren einen optimalen Sitz des Helmzubehörs. Somit ist sichergestellt, dass dem Nutzer die einsatzbezogenen Produkte wie Lampen/ Vollsichtbrillen jederzeit perfekt positioniert zur Verfügung stehen.



Weitere Infos finden Sie unter uvex-safety.com/de/uvex-pronamic-alpine (oder durch scannen des QR Codes).

Kopfschutz

uvex pronamic alpine · pronamic alpine E



9735030



9735130



9735230

LD-geprüft



uvex pronamic alpine

- Multifunktionshelm welcher die Anforderungen der EN 397 und EN 12492 erfüllt
- optional mit patentierter Mips-Innenschale
- seitliche Euroslot-Aufnahmen (30 mm) zum Anbringen von Kapselgehörschutz und Visier
- vier Halteklammern zur Aufnahme von Stirnlampen oder Vollsichtbrillen
- weitere Elemente zur Aufnahme unseres umfangreichen Zubehör
- Ventilationsöffnungen für maximale Belüftung

- vielseitig einstellbare Innenausstattung samt stufenlosen Drehradsystem
- EPS-Innenschale gewährleistet optimale Passform und Komfort
- Gabelkinnriemen EN 12492 (Art. Nr. 9790351) im Serienlieferumfang enthalten, EN 397 Version (Art. Nr. 9790021) als Zubehör separat erhältlich
- austauschbare Hygienesets 9790350 und 9790352 (MIPS)



uvex pronamic alpine						
Art.-Nr.	9735030	9735130	9735230	9735031	9735131	9735231
Farbe	weiß	hi-viz gelb	hi-viz orange	weiß	hi-viz gelb	hi-viz orange
Ausführung				Mips	Mips	Mips
Material	ABS	ABS	ABS	ABS	ABS	ABS
Norm	EN 12492, EN 397 -30°C, MM, LD	EN 12492, EN 397 -30°C, MM, LD	EN 12492, EN 397 -30°C, MM, LD	EN 12492, EN 397 -30°C, MM, LD	EN 12492, EN 397 -30°C, MM, LD	EN 12492, EN 397 -30°C, MM, LD
Größe	51 bis 63 cm	51 bis 63 cm	51 bis 63 cm	51 bis 63 cm	51 bis 63 cm	51 bis 63 cm
Bestelleinheit	ST	ST	ST	ST	ST	ST
Umverpackung	KAR a 8 ST	KAR a 8 ST	KAR a 8 ST	KAR a 8 ST	KAR a 8 ST	KAR a 8 ST



9736030



9736130



9736230

LD-geprüft

uvex pronamic alpine E

- Multifunktionshelm welcher die Anforderungen der EN 397, EN 50365 und EN 12492 (außer Belüftung 4.1.4) erfüllt
- optional mit patentierter Mips-Innenschale
- seitliche Euroslot-Aufnahmen (30 mm) zum Anbringen von Kapselgehörschutz und Visier
- vier Halteklammern zur Aufnahme von Stirnlampen oder Vollsichtbrillen
- weitere Elemente zur Aufnahme unseres umfangreichen Zubehör

- vielseitig einstellbare Innenausstattung samt stufenlosen Drehradsystem
- EPS-Innenschale gewährleistet optimale Passform und Komfort
- Gabelkinnriemen EN 12492 (Art. Nr. 9790351) im Serienlieferumfang enthalten, EN 397 Version (Art. Nr. 9790021) als Zubehör separat erhältlich
- austauschbare Hygienesets 9790350 und 9790352 (MIPS)

uvex pronamic alpine E						
Art.-Nr.	9736030	9736130	9736230	9736031	9736131	9736231
Farbe	weiß	hi-viz gelb	hi-viz orange	weiß	hi-viz gelb	hi-viz orange
Ausführung				Mips	Mips	Mips
Material	ABS	ABS	ABS	ABS	ABS	ABS
Norm	EN 50365 EN 12492 (außer 4.1.4) EN 397	EN 50365 EN 12492 (außer 4.1.4) EN 397	EN 50365 EN 12492 (außer 4.1.4) EN 397	EN 50365 EN 12492 (außer 4.1.4) EN 397	EN 50365 EN 12492 (außer 4.1.4) EN 397	EN 50365 EN 12492 (außer 4.1.4) EN 397
	-30°C, MM, LD	-30°C, MM, LD	-30°C, MM, LD	-30°C, MM, LD	-30°C, MM, LD	-30°C, MM, LD
Größe	51 bis 63 cm	51 bis 63 cm	51 bis 63 cm	51 bis 63 cm	51 bis 63 cm	51 bis 63 cm
Bestelleinheit	ST	ST	ST	ST	ST	ST
Umverpackung	KAR a 8 ST	KAR a 8 ST	KAR a 8 ST	KAR a 8 ST	KAR a 8 ST	KAR a 8 ST

Kopfschutz

uvex pheos S-KR Mips



Mips-Innenschale

Das zusätzliche Mips-Sicherheitssystem wird in die Innenausstattung integriert.



Großzügige Nackenauflage

Die zusätzliche Nackenauflage vergrößert die Anlagefläche und reduziert dadurch den Druck auf den Hinterkopf. Dies verbessert den Tragekomfort



Vormontierter Gabelkinnriemen

Gerade bei Arbeiten Überkopf sichert der komfortable Gabelkinnriemen den Helm und garantiert einen optimalen Schutz

Kopfschutz

uvex pheos S-KR Mips

Was ist Mips

Das Mips-Sicherheitsystem wurde entwickelt, um für Helme bei zahlreichen Unfällen zusätzlichen Schutz zu bieten.

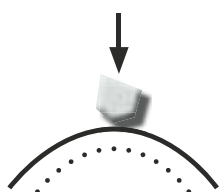

In bestimmten Aufprallsituationen kann das Mips-System gefährliche Kräfte reduzieren, die anderenfalls eventuell auf den Kopf des Helmträgers übertragen würden.

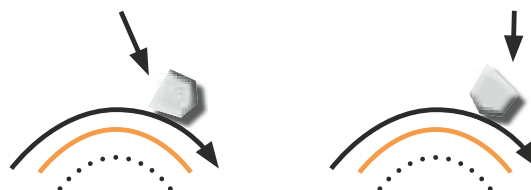

Gerader Aufprall

Herkömmliche Helme sind für einen geraden Aufprall entwickelt und getestet. In den meisten Fällen erfolgt der Aufprall jedoch schräg, was Rotationsbewegungen für den Kopf verursachen kann.

Schräger Aufprall

Die reibungsarme Innenschale soll helfen, in bestimmten Fällen eines schrägen Aufpralls die auf den Kopf wirkenden Rotationsbewegungen zu reduzieren.



Weitere Infos finden Sie unter uvex-safety.com/de/mips/ (oder durch Scannen des QR Codes).



9772090



9772190



9772260

uvex pheos S-KR Mips

- Schutzhelm mit Slots für uvex Visiere, Helm kapseln und Helmlampen
- Mips-Innenschale ermöglicht die Aufnahme von Rotationsenergie
- drei variable Ventilationsöffnungen für maximale Belüftung
- Innenausstattung mit Drehradsystem für eine stufenlose Weitenregulierung
- Sechs-Punkt-Textilbandaufhängung gewährleistet optimale Passform und Komfort

- vormontierter 4-Punkt Gabelkinnriemen (9790021)
- großzügige Nackenauflage (9790149) erhöht den Tragekomfort
- ausgestattet mit dem Schweißband (9760260)
- auch als planet-Variante erhältlich siehe Seite 129

uvex pheos S-KR Mips			
Art.-Nr.	9772090	9772190	9772260
Farbe	weiß	gelb	hi-viz orange
Ausführung	mit kurzem Schirm	mit kurzem Schirm	mit kurzem Schirm
Material	HDPE	HDPE	HDPE
Norm	EN 397 -30°C, MM	EN 397 -30°C, MM	EN 397 -30°C, MM
Größe	52 bis 61 cm	52 bis 61 cm	52 bis 61 cm
Bestelleinheit	ST	ST	ST
Umverpackung	KAR a 20 ST	KAR a 20 ST	KAR a 20 ST

Kopfschutz

uvex airwing B · uvex airwing B-WR · uvex super boss



uvex airwing B · uvex airwing B-WR

- Schutzhelm mit Slots für uvex Visiere und Helm kapseln
- seitliche Euroslot-Aufnahmen (30 mm) zum Anbringen von Kapselgehörschutz
- erfüllt die Norm EN 397 und Zusatzanforderung für sehr niedrige Temperaturen (-30 °C)
- drei variable Ventilationsöffnungen für maximale Belüftung
- konventionelle Innenausstattung für eine individuelle, bequeme Anpassung (uvex airwing B)
- Innenausstattung mit Drehradsystem für eine stufenlose Weitenregulierung (uvex airwing B-WR)
- ausgestattet mit dem Schweißband 9760005
- Sechs-Punkt-Textilbandaufhängung gewährleistet optimale Passform und Komfort

uvex airwing B mit konventioneller Innenausstattung							
Art.-Nr.	9762020	9762120	9762220	9762320	9762420	9762520	9762920
Farbe	weiß	gelb	orange	rot	grün	blau	schwarz
Ausführung	mit langem Schirm	mit langem Schirm	mit langem Schirm	mit langem Schirm	mit langem Schirm	mit langem Schirm	mit langem Schirm
Material	HDPE	HDPE	HDPE	HDPE	HDPE	HDPE	HDPE
Norm	EN 397, -30 °C	EN 397, -30 °C	EN 397, -30 °C	EN 397, -30 °C	EN 397, -30 °C	EN 397, -30 °C	EN 397, -30 °C
Größe	51 bis 61 cm	51 bis 61 cm	51 bis 61 cm	51 bis 61 cm	51 bis 61 cm	51 bis 61 cm	51 bis 61 cm
Bestelleinheit	ST	ST	ST	ST	ST	ST	ST
Umverpackung	KAR a 25 ST	KAR a 25 ST	KAR a 25 ST	KAR a 25 ST	KAR a 25 ST	KAR a 25 ST	KAR a 25 ST

uvex airwing B-WR mit Drehradsystem						
Art.-Nr.	9762030	9762130	9762230	9762330	9762430	9762530
Farbe	weiß	gelb	orange	rot	grün	blau
Ausführung	mit langem Schirm	mit langem Schirm	mit langem Schirm	mit langem Schirm	mit langem Schirm	mit langem Schirm
Material	HDPE	HDPE	HDPE	HDPE	HDPE	HDPE
Norm	EN 397, -30 °C	EN 397, -30 °C	EN 397, -30 °C	EN 397, -30 °C	EN 397, -30 °C	EN 397, -30 °C
Größe	52 bis 61 cm	52 bis 61 cm	52 bis 61 cm	52 bis 61 cm	52 bis 61 cm	52 bis 61 cm
Bestelleinheit	ST	ST	ST	ST	ST	ST
Umverpackung	KAR a 25 ST	KAR a 25 ST	KAR a 25 ST	KAR a 25 ST	KAR a 25 ST	KAR a 25 ST



uvex super boss

- Schutzhelm mit Slots für uvex Visiere und Helm kapseln
- seitliche Euroslot-Aufnahmen (30 mm) zum Anbringen von Kapselgehörschutz
- erfüllt die Norm EN 397 und Zusatzanforderung für sehr niedrige Temperaturen (-20 °C)
- konventionelle Innenausstattung für eine individuelle, bequeme Anpassung
- ausgestattet mit dem Schweißband 9790004
- seitlich einstellbare Lüftungsschlitze
- Sechs-Punkt-Textilbandaufhängung gewährleistet optimale Passform und Komfort

uvex super boss mit konventioneller Innenausstattung			
Art.-Nr.	9750020	9750120	9750520
Farbe	weiß	gelb	blau
Ausführung	mit langem Schirm	mit langem Schirm	mit langem Schirm
Material	HDPE	HDPE	HDPE
Norm	EN 397, -20 °C	EN 397, -20 °C	EN 397, -20 °C
Größe	52 bis 61 cm	52 bis 61 cm	52 bis 61 cm
Bestelleinheit	ST	ST	ST
Umverpackung	KAR a 25 ST	KAR a 25 ST	KAR a 25 ST

Kopfschutz

uvex airwing B-S · uvex airwing B-S-WR · uvex thermo boss



uvex airwing B-S · uvex airwing B-S-WR

- Schutzhelm mit Slots für uvex Visiere und Helm kapseln
- seitliche Euroslot-Aufnahmen (30 mm) zum Anbringen von Kapselgehörschutz
- erfüllt die Norm EN 397 und Zusatzanforderung für sehr niedrige Temperaturen (-30 °C)
- drei variable Ventilationsöffnungen für maximale Belüftung
- konventionelle Innenausstattung für eine individuelle, bequeme Anpassung (uvex airwing B-S)
- Innenausstattung mit Drehradsystem für eine stufenlose Weitenregulierung (uvex airwing B-S-WR)
- ausgestattet mit dem Schweißband 9760005
- gekürzter Schirm für ein erweitertes Blickfeld nach oben
- Sechs-Punkt-Textilbandaufhängung gewährleistet optimale Passform und Komfort

uvex airwing B-S mit konventioneller Innenausstattung

Art.-Nr.	9762021	9762121	9762221	9762321	9762421	9762521
Farbe	weiß	gelb	orange	rot	grün	blau
Ausführung	mit kurzem Schirm	mit kurzem Schirm	mit kurzem Schirm	mit kurzem Schirm	mit kurzem Schirm	mit kurzem Schirm
Material	HDPE	HDPE	HDPE	HDPE	HDPE	HDPE
Norm	EN 397, -30 °C	EN 397, -30 °C	EN 397, -30 °C	EN 397, -30 °C	EN 397, -30 °C	EN 397, -30 °C
Größe	51 bis 61 cm	51 bis 61 cm	51 bis 61 cm	51 bis 61 cm	51 bis 61 cm	51 bis 61 cm
Bestelleinheit	ST	ST	ST	ST	ST	ST
Umverpackung	KAR a 25 ST	KAR a 25 ST	KAR a 25 ST	KAR a 25 ST	KAR a 25 ST	KAR a 25 ST

uvex airwing B-S-WR mit Drehradsystem

Art.-Nr.	9762031	9762131	9762231	9762331	9762431	9762531
Farbe	weiß	gelb	orange	rot	grün	blau
Ausführung	mit kurzem Schirm	mit kurzem Schirm	mit kurzem Schirm	mit kurzem Schirm	mit kurzem Schirm	mit kurzem Schirm
Material	HDPE	HDPE	HDPE	HDPE	HDPE	HDPE
Norm	EN 397, -30 °C	EN 397, -30 °C	EN 397, -30 °C	EN 397, -30 °C	EN 397, -30 °C	EN 397, -30 °C
Größe	52 bis 61 cm	52 bis 61 cm	52 bis 61 cm	52 bis 61 cm	52 bis 61 cm	52 bis 61 cm
Bestelleinheit	ST	ST	ST	ST	ST	ST
Umverpackung	KAR a 25 ST	KAR a 25 ST	KAR a 25 ST	KAR a 25 ST	KAR a 25 ST	KAR a 25 ST



uvex thermo boss

- Schutzhelm mit Slots für uvex Visiere, Helm kapseln und Regenrinne
- Helmschale aus wärmeresistentem Polycarbonat für den Einsatz bei hohen Umgebungstemperaturen
- seitliche Euroslot-Aufnahmen (30 mm) zum Anbringen von Kapselgehörschutz
- erfüllt die Norm EN 397 und Zusatzanforderung (440 V AC und +150 °C)
- konventionelle Innenausstattung für eine individuelle, bequeme Anpassung
- ausgestattet mit dem Schweißband 9790004
- Sechs-Punkt-Textilbandaufhängung gewährleistet optimale Passform und Komfort

uvex thermo boss

Art.-Nr.	9754000	9754100	9754300
Farbe	weiß	gelb	rot
Ausführung	mit langem Schirm	mit langem Schirm	mit langem Schirm
Material	PC mit Glasfasern verstärkt	PC mit Glasfasern verstärkt	PC mit Glasfasern verstärkt
Norm	EN 397 +150 °C, 440 V AC	EN 397 +150 °C, 440 V AC	EN 397 +150 °C, 440 V AC
Größe	52 bis 61 cm	52 bis 61 cm	52 bis 61 cm
Bestelleinheit	ST	ST	ST
Umverpackung	KAR a 25 ST	KAR a 25 ST	KAR a 25 ST

MADE IN GERMANY



Kopfschutz

uvex pheos alpine · uvex perffexion



uvex pheos alpine

- Multifunktionshelm für Höhenarbeit und Rettung
- Kombination der Eigenschaften des Industrieschutzhelmes (EN 397) mit den Anforderungen eines Bergsteigerhelmes (EN 12492)
- leichte Helmschale aus ABS bietet Schutz und Strapazierfähigkeit
- gekürzter Schirm für ein erweitertes Blickfeld nach oben
- seitliche Euroslot-Aufnahmen (30mm) zum Anbringen von Kapselgehörschutz und Visier
- Befestigungsmöglichkeiten für Stirnlampe und Vollsichtbrille vorhanden
- dauerhaft geöffnete Lüftungsöffnungen
- erfüllt die Norm EN 397 und Zusatzanforderung für sehr niedrige Temperaturen (-30°C)

- fest vernieteter Kinnriemen zur Nutzung nach EN 12492
- Sechs-Punkt-Textilaufhängung gewährleistet optimale Passform und hohen Komfort
- Innenausstattung mit Drehradsystem für eine stufenlose Weitenregulierung
- standardmäßig wird der Helm mit schwarzen PU-Schweißband (Art.-Nr. 9760009) geliefert, optional steht auch ein helles Schweißband aus Kunstleder zur Verfügung (Art.-Nr. 9760005)



product design award

2013

uvex pheos alpine mit Drehradsystem

Art.-Nr.	9773050	9773150	9773250	9773350	9773450	9773550	9773950
Farbe	weiß	gelb	orange	rot	grün	blau	schwarz
Ausführung	mit kurzem Schirm	mit kurzem Schirm	mit kurzem Schirm	mit kurzem Schirm	mit kurzem Schirm	mit kurzem Schirm	mit kurzem Schirm
Material	ABS	ABS	ABS	ABS	ABS	ABS	ABS
Norm	EN 397, -30 °C EN 12492	EN 397, -30 °C EN 12492	EN 397, -30 °C EN 12492	EN 397, -30 °C EN 12492	EN 397, -30 °C EN 12492	EN 397, -30 °C EN 12492	EN 397, -30 °C EN 12492
Größe	52 bis 61 cm	52 bis 61 cm	52 bis 61 cm	52 bis 61 cm	52 bis 61 cm	52 bis 61 cm	52 bis 61 cm
Bestelleinheit	ST, einzeln verpackt im KAR	ST, einzeln verpackt im KAR	ST, einzeln verpackt im KAR	ST, einzeln verpackt im KAR	ST, einzeln verpackt im KAR	ST, einzeln verpackt im KAR	ST, einzeln verpackt im KAR
Umverpackung	KAR a 6 ST	KAR a 6 ST	KAR a 6 ST	KAR a 6 ST	KAR a 6 ST	KAR a 6 ST	KAR a 6 ST

LD-geprüft



uvex perffexion

- einmalige Kombination der Normen EN 397 (partly), EN 12492 und EN 1078
- seitliche Euroslots-Aufnahmen (30mm) zum Anbringen von Kapselgehörschutz
- zusätzliche Slots zur Erweiterung mit vielseitigem Zubehör
- Erfüllt folgende Normen:
 - EN 397 (partly) – Industrieschutzhelmsnorm
 - optionale Anforderungen: LD, -30°C
 - EN 12492 – Bergsteigerhelmsnorm
 - EN 1078 – Fahrradhelmsnorm

- erhöhte Seitensteifigkeit (LD) bietet eine zusätzliche Schutzfunktion
- variable und komfortable Belüftungsöffnungen für maximale Belüftung
- Innenausstattung mit Drehradsystem für eine stufenlose Weiten- und Höhenregulierung
- Innenausstattung mit komfortablen Innennetz für zusätzlichen Tragekomfort
- optimale Passform durch zwei unterschiedliche Größen (M und L)
- zusätzlicher Ansteckschirm im Lieferumfang enthalten

uvex perffexion

Art.-Nr.	9720940	9720950	9720040	9720050
Farbe	schwarz	schwarz	weiß	weiß
Ausführung	mit kurzem Schirm	mit kurzem Schirm	mit kurzem Schirm	mit kurzem Schirm
Material	ABS	ABS	ABS	ABS
Norm	EN 397, -30 °C, LD EN 12492, EN 1078	EN 397, -30 °C, LD EN 12492, EN 1078	EN 397, -30 °C, LD EN 12492, EN 1078	EN 397, -30 °C, LD EN 12492, EN 1078
Größe	M (52 bis 58 cm)	L (59 bis 63 cm)	M (52 bis 58 cm)	L (59 bis 63 cm)
Bestelleinheit	ST	ST	ST	ST
Umverpackung	KAR a 6 ST	KAR a 6 ST	KAR a 6 ST	KAR a 6 ST

Kopfschutz

uvex pheos forestry · uvex pheos ABS



Weitere Infos finden Sie unter uvex-safety.com/de/Waldarbeitersset (oder durch scannen des QR Codes).



9774236



9774237



9774238



uvex pheos forestry

- speziell auf die Anforderungen der Wald- und Forstarbeit abgestimmtes Set bestehend aus dem uvex pheos ABS B-S-WR, uvex pheos Waldarbeitervisier und den uvex pheos K2P mechanisch
- beklebt mit Aufkleberset, inklusive vormontiertem Kinnriemen und Signalpfeife
- erfüllt die Normen EN 397 mit Zusatzanforderung für sehr niedrige Temperaturen (-30°C), EN 352-3 und EN 1731
- vollintegriertes Metallgittervisier mit einer hohen Transmission (Lichtdurchlässigkeit) schützt vor Fremdkörpern und gewährleistet eine freie Sicht
- hochdämmende Gehörschutzkapseln (SNR: 30 dB) runden das System perfekt ab und schützen zuverlässig vor dem Lärm von Kettensägen und Freischneidern
- drei variable Ventilationsöffnungen für maximale Belüftung, Belüftung in Bewegungsrichtung
- Innenausstattung mit Drehradsystem für eine stufenlose Einhand-Weitenregulierung

uvex pheos forestry - vormontiertes Set			
Art.-Nr.	9774236	9774237	9774238
Farbe	gelb	orange	rot
Ausführung	mit kurzem Schirm	mit kurzem Schirm	mit kurzem Schirm
Material	ABS	ABS	ABS
Norm	EN 397, -30 °C, MM	EN 397, -30 °C, MM	EN 397, -30 °C, MM
	EN 1731:2006-F	EN 1731:2006-F	EN 1731:2006-F
	EN 352-3	EN 352-3	EN 352-3
Größe	52 bis 61 cm	52 bis 61 cm	52 bis 61 cm
Bestelleinheit	ST	ST	ST
Umverpackung	KAR a 15 ST	KAR a 15 ST	KAR a 15 ST

uvex pheos forestry - Ersatzteile		
Art.-Nr.		Bestelleinheit
9790210	Ersatzvisier Metall	ST
2600214	uvex K2P mechanisch	PAA
9760106	Ersatzinnenausstattung pheos ABS	ST
9760009	Schweißband pheos ABS	ST
9790021	4-Punkt-Kinnriemen	ST
9790146	Signalpfeife	ST



9772071



9772171



9772271



9772371

uvex pheos ABS

- Schutzhelm aus ABS mit Slots für uvex Visiere, Helmkapseln und Helmlampen
- seitliche Euroslot-Aufnahmen (30 mm) zum Anbringen von Kapselgehörschutz
- erfüllt die Norm EN 397 und Zusatzanforderungen für sehr niedrige Temperaturen (-30 °C)
- hohe Seitensteifigkeit
- drei variable Lüftungsöffnungen für maximale Belüftung
- Innenausstattung mit Drehradsystem (9760106) und Schweißband (9760009)
- Sechs-Punkt-Textilbandaufhängung gewährleistet optimale Passform und Komfort

uvex pheos ABS B-S-WR mit Drehradsystem				
Art.-Nr.	9772071	9772171	9772271	9772371
Farbe	weiß	gelb	orange	rot
Ausführung	mit kurzem Schirm	mit kurzem Schirm	mit kurzem Schirm	mit kurzem Schirm
Material	ABS	ABS	ABS	ABS
Norm	EN 397, -30 °C, MM	EN 397, -30 °C, MM	EN 397, -30 °C, MM	EN 397, -30 °C, MM
	52 bis 61 cm	52 bis 61 cm	52 bis 61 cm	52 bis 61 cm
Bestelleinheit	ST	ST	ST	ST
Umverpackung	KAR a 24 ST	KAR a 24 ST	KAR a 24 ST	KAR a 24 ST

MADE IN GERMANY



Kopfschutz

uvex pheos B · uvex pheos B-WR · uvex pheos B-S-WR



uvex pheos B · uvex pheos B-WR

- Schutzhelm mit Slots für uvex Visiere, Helmkapseln und Helmlampen
- seitliche Euroslot-Aufnahmen (30 mm) zum Anbringen von Kapselgehörschutz
- erfüllt die Norm EN 397 und Zusatzanforderungen für sehr niedrige Temperaturen (-30 °C) und Metallspritzer (MM = „Molten Metal“)
- drei variable Ventilationsöffnungen für maximale Belüftung
- konventionelle Innenausstattung für eine individuelle, bequeme Anpassung (uvex pheos B)
- Innenausstattung mit Drehradsystem für eine stufenlose Weitenregulierung (uvex pheos B-WR)
- ausgestattet mit dem Schweißband 9760005
- Sechs-Punkt-Textilbandaufhängung gewährleistet optimale Passform und Komfort

uvex pheos B mit konventioneller Innenausstattung						
Art.-Nr.	9772020	9772120	9772220	9772320	9772520	9772920
Farbe	weiß	gelb	orange	rot	blau	schwarz
Ausführung	mit langem Schirm					
Material	HDPE	HDPE	HDPE	HDPE	HDPE	HDPE
Norm	EN 397	EN 397	EN 397	EN 397	EN 397	EN 397
	-30 °C, MM	-30 °C, MM	-30 °C, MM	-30 °C, MM	-30 °C, MM	-30 °C, MM
Größe	51 bis 61 cm	51 bis 61 cm	51 bis 61 cm	51 bis 61 cm	51 bis 61 cm	51 bis 61 cm
Bestelleinheit	ST	ST	ST	ST	ST	ST
Umverpackung	KAR a 25 ST	KAR a 25 ST	KAR a 25 ST	KAR a 25 ST	KAR a 25 ST	KAR a 25 ST

uvex pheos B-WR mit Drehradsystem							
Art.-Nr.	9772030	9772130	9772230	9772330	9772430	9772530	9772930
Farbe	weiß	gelb	orange	rot	grün	blau	schwarz
Ausführung	mit langem Schirm	mit langem Schirm	mit langem Schirm	mit langem Schirm	mit langem Schirm	mit langem Schirm	mit langem Schirm
Material	HDPE	HDPE	HDPE	HDPE	HDPE	HDPE	HDPE
Norm	EN 397	EN 397	EN 397	EN 397	EN 397	EN 397	EN 397
	-30 °C, MM	-30 °C, MM	-30 °C, MM	-30 °C, MM	-30 °C, MM	-30 °C, MM	-30 °C, MM
Größe	52 bis 61 cm	52 bis 61 cm	52 bis 61 cm	52 bis 61 cm	52 bis 61 cm	52 bis 61 cm	52 bis 61 cm
Bestelleinheit	ST	ST	ST	ST	ST	ST	ST
Umverpackung	KAR a 25 ST	KAR a 25 ST	KAR a 25 ST	KAR a 25 ST	KAR a 25 ST	KAR a 25 ST	KAR a 25 ST



uvex pheos B-S-WR

- Schutzhelm mit Slots für uvex Visiere, Helmkapseln und Helmlampen
- seitliche Euroslot-Aufnahmen (30 mm) zum Anbringen von Kapselgehörschutz
- erfüllt die Norm EN 397 und Zusatzanforderungen für sehr niedrige Temperaturen (-30 °C) und Metallspritzer (MM = „Molten Metal“)
- drei variable Ventilationsöffnungen für maximale Belüftung

- Innenausstattung mit Drehradsystem für eine stufenlose Weitenregulierung
- ausgestattet mit dem Schweißband 9760005
- gekürzter Schirm für ein erweitertes Blickfeld nach oben
- Sechs-Punkt-Textilbandaufhängung gewährleistet optimale Passform und Komfort

uvex pheos B-S-WR mit Drehradsystem							
Art.-Nr.	9772031	9772131	9772231	9772332	9772531	9772832	9772932
Farbe	weiß	gelb	orange	rot	blau	dunkelgrau	schwarz
Ausführung	mit kurzem Schirm	mit kurzem Schirm	mit kurzem Schirm	mit kurzem Schirm	mit kurzem Schirm	mit kurzem Schirm	mit kurzem Schirm
Material	HDPE	HDPE	HDPE	HDPE	HDPE	HDPE	HDPE
Norm	EN 397	EN 397	EN 397	EN 397	EN 397	EN 397	EN 397
	-30 °C, MM	-30 °C, MM	-30 °C, MM	-30 °C, MM	-30 °C, MM	-30 °C, MM	-30 °C, MM
Größe	52 bis 61 cm	52 bis 61 cm	52 bis 61 cm	52 bis 61 cm	52 bis 61 cm	52 bis 61 cm	52 bis 61 cm
Bestelleinheit	ST	ST	ST	ST	ST	ST	ST
Umverpackung	KAR a 25 ST	KAR a 25 ST	KAR a 25 ST	KAR a 25 ST	KAR a 25 ST	KAR a 25 ST	KAR a 25 ST



protecting planet

Um die eigene Mission für mehr Nachhaltigkeit sichtbar zu machen, hat uvex das Label **protecting planet** etabliert.

protecting planet ist für uvex mehr als ein Label. Basierend auf dem Markenclaim **protecting people** wird es zu einem Versprechen, die drei Nachhaltigkeitssäulen **Ökologie**, **Ökonomie** und **Soziales** in allen Unternehmensbereichen verantwortungsbewusst in alle Handlungen einzubeziehen.

Deshalb prüft, bewertet und optimiert uvex ganzheitlich alle Schritte entlang der Wertschöpfungskette, an deren Ende das möglichst nachhaltigste Produkt steht.



Erstellungsdatum 05/2022



9772042

Ein wichtiger Bestandteil des Produktsystems **planet series** ist die **uvex pheos planet**.

protecting planet
by using recycled material //
by using bio-based material

Die Helmschale besteht zu 30 Prozent aus biobasiertem Kunststoff. Das organische Ursprungsmaterial Zuckerrohr wird durch Einhaltung strengster Qualitätsanforderungen umgewandelt und erreicht eine hohe Stabilität und Festigkeit. Für den Kopfring wird 50 Prozent Mahlgut aus Helmschalen verwendet. Dadurch wird der prozessbedingte Ausschuss in der Produktion signifikant reduziert.

protecting planet
by using environmentally-
friendly packaging

Alle Einzelverpackungen bestehen aus regranuliertem Material und wurden der Kreislaufwirtschaft entnommen. Die Verpackung ist sortenrein und kann nach dem Gebrauch wieder dem Recyclingkreislauf zugeführt werden. Dies spart zusätzlich fossile Rohstoffe. Die Gebrauchsanleitungen sind zu 100 Prozent aus recyceltem Altpapier.

uvex pheos planet B-WR · uvex pheos planet B-S-WR · uvex pheos planet S-KR Mips

- Schutzhelm mit Slots für uvex Visiere, Helm kapseln und Helmlampen
- Helmschale anteilig aus biobasiertem Kunststoff
- Kopfringe aus regranulierten Helmschalen
- Mips-Innenschale ermöglicht die Aufnahme von Rotationsenergie bei uvex pheos planet S-KR Mips
- drei variable Ventilationsöffnungen für maximale Belüftung
- Innenausstattung mit Drehradsystem für eine stufenlose Weitenregulierung

- Sechs-Punkt-Textilbandaufhängung gewährleistet optimale Passform und Komfort
- vormontierter 4-Punkt Gabelkinnriemen (9790021) bei uvex pheos planet S-KR Mips
- großzügige Nackenauflage (9790149) erhöht den Tragekomfort bei uvex pheos planet S-KR Mips
- ausgestattet mit dem Schweißband 9760005 oder 9760260 bei uvex pheos planet S-KR Mips

	uvex pheos planet B-WR	uvex pheos planet B-S-WR	uvex pheos planet S-KR Mips
Art.-Nr.	9772042	9772043	9772092
Farbe	weiß	weiß	weiß
Ausführung	mit langem Schirm	mit kurzem Schirm	mit kurzem Schirm und Mips-Technologie
Material	HDPE	HDPE	HDPE
Norm	EN 397	EN 397	EN 397
	-30 °C, MM	-30 °C, MM	-30°C, MM
Größe	52 bis 61 cm	52 bis 61 cm	52 bis 61cm
Bestelleinheit	ST	ST	ST
Umverpackung	KAR a 25 ST	KAR a 25 ST	KAR a 20 ST

Kopfschutz

uvex pheos E · uvex pheos E-WR · uvex pheos E-S-WR



uvex pheos E · uvex pheos E-WR

- Schutzhelm mit Slots für uvex Visiere, Helm kapseln und Helmlampen
- seitliche Euroslot-Aufnahmen (30 mm) zum Anbringen von Kapselgehörschutz
- vollständig geschlossene Helmschale für die Verwendung im Elektrikerbereich
- erfüllt die Norm EN 397 und Zusatzanforderungen für sehr niedrige Temperaturen (-30 °C) und Metallspritzer (MM = „Molten Metal“) und ist nach EN 50365 (1000 V AC) zugelassen
- konventionelle Innenausstattung für eine individuelle, bequeme Anpassung (uvex pheos E)
- Innenausstattung mit Drehradsystem für eine stufenlose Weitenregulierung (uvex pheos E-WR)
- ausgestattet mit dem Schweißband 9760005 (uvex pheos E) oder 9760009 (uvex pheos E-WR)
- Sechs-Punkt-Textilbandaufhängung gewährleistet optimale Passform und Komfort

uvex pheos E mit konventioneller Innenausstattung		
Art.-Nr.	9770020	9770120
Farbe	weiß	gelb
Ausführung	mit langem Schirm	mit langem Schirm
Material	HDPE	HDPE
Norm	EN 397	EN 397
	-30 °C, MM	-30 °C, MM
	EN 50365, 1000 V AC	EN 50365, 1000 V AC
Größe	51 bis 61 cm	51 bis 61 cm
Bestelleinheit	ST	ST
Umverpackung	KAR a 25 ST	KAR a 25 ST

uvex pheos E-WR mit Drehradsystem							
Art.-Nr.	9770030	9770130	9770230	9770330	9770430	9770530	9770830
Farbe	weiß	gelb	orange	rot	grün	blau	dunkelgrau
Ausführung	mit langem Schirm	mit langem Schirm	mit langem Schirm	mit langem Schirm	mit langem Schirm	mit langem Schirm	mit langem Schirm
Material	HDPE	HDPE	HDPE	HDPE	HDPE	HDPE	HDPE
Norm	EN 397	EN 397	EN 397	EN 397	EN 397	EN 397	EN 397
	-30 °C, MM	-30 °C, MM	-30 °C, MM	-30 °C, MM	-30 °C, MM	-30 °C, MM	-30 °C, MM
	EN 50365, 1000 V AC	EN 50365, 1000 V AC	EN 50365, 1000 V AC	EN 50365, 1000 V AC	EN 50365, 1000 V AC	EN 50365, 1000 V AC	EN 50365, 1000 V AC
Größe	52 bis 61 cm	52 bis 61 cm	52 bis 61 cm	52 bis 61 cm	52 bis 61 cm	52 bis 61 cm	52 bis 61 cm
Bestelleinheit	ST	ST	ST	ST	ST	ST	ST
Umverpackung	KAR a 25 ST	KAR a 25 ST	KAR a 25 ST	KAR a 25 ST	KAR a 25 ST	KAR a 25 ST	KAR a 25 ST



uvex pheos E-S-WR

- Schutzhelm mit Slots für uvex Visiere, Helm kapseln und Helmlampen
- seitliche Euroslot-Aufnahmen (30 mm) zum Anbringen von Kapselgehörschutz
- vollständig geschlossene Helmschale für die Verwendung im Elektrikerbereich
- erfüllt die Norm EN 397 und Zusatzanforderungen für sehr niedrige Temperaturen (-30 °C) und Metallspritzer (MM = „Molten Metal“) und ist nach EN 50365 (1000 V AC) zugelassen
- Innenausstattung mit Drehradsystem für eine stufenlose Weitenregulierung
- ausgestattet mit dem Schweißband 9760009
- gekürzter Schirm für ein erweitertes Blickfeld nach oben
- Sechs-Punkt-Textilbandaufhängung gewährleistet optimale Passform und Komfort

uvex pheos E-S-WR mit Drehradsystem								
Art.-Nr.	9770031	9770131	9770231	9770331	9770431	9770531	9770832	9770931
Farbe	weiß	gelb	orange	rot	grün	blau	dunkelgrau	schwarz
Ausführung	mit kurzem Schirm	mit kurzem Schirm	mit kurzem Schirm	mit kurzem Schirm	mit kurzem Schirm	mit kurzem Schirm	mit kurzem Schirm	mit kurzem Schirm
Material	HDPE	HDPE	HDPE	HDPE	HDPE	HDPE	HDPE	HDPE
Norm	EN 397	EN 397	EN 397	EN 397	EN 397	EN 397	EN 397	EN 397
	-30 °C, MM	-30 °C, MM	-30 °C, MM	-30 °C, MM	-30 °C, MM	-30 °C, MM	-30 °C, MM	-30 °C, MM
	EN 50365	EN 50365	EN 50365	EN 50365	EN 50365	EN 50365	EN 50365	EN 50365
	1000 V AC	1000 V AC	1000 V AC	1000 V AC	1000 V AC	1000 V AC	1000 V AC	1000 V AC
Größe	52 bis 61 cm	52 bis 61 cm	52 bis 61 cm	52 bis 61 cm	52 bis 61 cm	52 bis 61 cm	52 bis 61 cm	52 bis 61 cm
Bestelleinheit	ST	ST	ST	ST	ST	ST	ST	ST
Umverpackung	KAR a 25 ST	KAR a 25 ST	KAR a 25 ST	KAR a 25 ST	KAR a 25 ST	KAR a 25 ST	KAR a 25 ST	KAR a 25 ST



uvex

Kopfschutz

uvex pheos IES · uvex pheos S-KR · Reflexstreifen



uvex pheos IES

- Schutzhelm mit Slots für uvex Visiere, Helm kapseln, Helmlampen und Integrated Eyewear System (IES)
- seitliche Euroslots-Aufnahmen (30 mm) zum Anbringen von Kapselgehörschutz
- erfüllt die Norm EN 397 und Zusatzanforderungen für sehr niedrige Temperaturen (-30 °C) und Metallspritzer (MM = „Molten Metal“)
- drei variable Ventilationsöffnungen für maximale Belüftung
- Innenausstattung mit Drehradsystem für eine stufenlose Weitenregulierung – zusätzlich besteht die Möglichkeit, eine Schutzbrille uvex pheos, uvex pheos s oder uvex i-works zu montieren
- ausgestattet mit dem Schweißband 9760007
- Sechs-Punkt-Textilbandaufhängung gewährleistet optimale Passform und Komfort

uvex pheos IES mit Drehradsystem					
Art.-Nr.	9772040	9772140	9772240	9772340	9772540
Farbe	weiß	gelb	orange	rot	blau
Ausführung	mit langem Schirm				
Material	HDPE	HDPE	HDPE	HDPE	HDPE
Norm	EN 397	EN 397	EN 397	EN 397	EN 397
	-30 °C, MM	-30 °C, MM	-30 °C, MM	-30 °C, MM	-30 °C, MM
Größe	55 bis 61 cm	55 bis 61 cm	55 bis 61 cm	55 bis 61 cm	55 bis 61 cm
Bestelleinheit	ST	ST	ST	ST	ST
Umverpackung	KAR a 25 ST	KAR a 25 ST	KAR a 25 ST	KAR a 25 ST	KAR a 25 ST

MADE IN GERMANY



uvex pheos S-KR

- Schutzhelm mit Slots für uvex Visiere, Helm kapseln und Helmlampen
- seitliche Euroslot-Aufnahmen (30 mm) zum Anbringen von Kapselgehörschutz
- drei variable Ventilationsöffnungen für maximale Belüftung
- ausgestattet mit dem Schweißband 9760005
- Innenausstattung mit Drehradsystem für eine stufenlose Weitenregulierung
- Sechs-Punkt-Textilbandaufhängung gewährleistet optimale Passform und Komfort
- vormontierter 4-Punkt Gabelkinnriemen
- Befestigungsclip (9790022) zur Positionierung des Gabelkinnriemens in der Parkposition oder als Vollsichtbrillenhalterung
- BG-Bau förderfähige Produkte auf Anfrage erhältlich

uvex pheos S-KR					
Art.-Nr.	9772034	9772134	9772234	9772335	9772534
Farbe	weiß	gelb	orange	rot	blau
Ausführung	mit kurzem Schirm				
Material	HDPE	HDPE	HDPE	HDPE	HDPE
Norm	EN 397	EN 397	EN 397	EN 397	EN 397
	-30 °C, MM	-30 °C, MM	-30 °C, MM	-30 °C, MM	-30 °C, MM
Größe	52 bis 61 cm	52 bis 61 cm	52 bis 61 cm	52 bis 61 cm	52 bis 61 cm
Bestelleinheit	ST	ST	ST	ST	ST
Umverpackung	KAR a 25 ST	KAR a 25 ST	KAR a 25 ST	KAR a 25 ST	KAR a 25 ST

MADE IN GERMANY



uvex pheos reflex set L
(Helmfarbe frei wählbar)

uvex pheos reflex set L

- Schutzhelm mit stark reflektierendem Aufkleberset
- ausgeliefert werden die bereits beklebten Helme

uvex pheos reflex set L						
Art.-Nr.	Farbe	Ausführung	Art.-Nr.	Farbe	Ausführung	
9770026	weiß	uvex pheos E mit Reflexaufkleber	9772526	blau	uvex pheos B mit Reflexaufkleber	
9770126	gelb	uvex pheos E mit Reflexaufkleber	9772035	weiß	uvex pheos B-WR mit Reflexaufkleber	
9770036	weiß	uvex pheos E-WR mit Reflexaufkleber	9772138	gelb	uvex pheos B-WR mit Reflexaufkleber	
9770136	gelb	uvex pheos E-WR mit Reflexaufkleber	9772236	orange	uvex pheos B-WR mit Reflexaufkleber	
9770536	blau	uvex pheos E-WR mit Reflexaufkleber	9772437	grün	uvex pheos B-WR mit Reflexaufkleber	
9772045	weiß	uvex pheos IES mit Reflexaufkleber	9772538	blau	uvex pheos B-WR mit Reflexaufkleber	
9772246	orange	uvex pheos IES mit Reflexaufkleber	9772936	schwarz	uvex pheos B-WR mit Reflexaufkleber	
9772343	rot	uvex pheos IES mit Reflexaufkleber	9772038	weiß	uvex pheos B-S-WR mit Reflexaufkleber	
9772046	weiß	uvex pheos S-KR mit Reflexaufkleber	9772137	gelb	uvex pheos B-S-WR mit Reflexaufkleber	
9772541	blau	uvex pheos S-KR mit Reflexaufkleber	9772334	rot	uvex pheos B-S-WR mit Reflexaufkleber	
9772026	weiß	uvex pheos B mit Reflexaufkleber	9772433	grün	uvex pheos B-S-WR mit Reflexaufkleber	
9772126	gelb	uvex pheos B mit Reflexaufkleber	9772537	blau	uvex pheos B-S-WR mit Reflexaufkleber	
9772226	orange	uvex pheos B mit Reflexaufkleber	9772937	schwarz	uvex pheos B-S-WR mit Reflexaufkleber	
9772326	rot	uvex pheos B mit Reflexaufkleber				

Bestellmengenschritte/ Bestelleinheit 25 ST

▶ Bitte kontaktieren Sie unsere Service-Hotline unter +49 (0) 911 9736 360.

Kopfschutz

Zubehör



9790065
mit Schutzhelm
(Helm nicht im Liefer-
umfang enthalten)



9790075
mit Schutzhelm
(Helm nicht im Liefer-
umfang enthalten)



9790076
mit Schutzhelm
(Helm nicht im Liefer-
umfang enthalten)



9790068



9790066



9790086
mit Schutzhelm
(Helm nicht
im Lieferumfang enthalten)



9790086

uvex Winterhaube

- Winterhaube für den Einsatz in allen uvex Helmen
- wind- und wasserabweisendes Außenmaterial
- umlaufendes Reflexband
- seitliches Netz für erhöhte Aufmerksamkeit des Trägers für Umwelteinflüsse (Ohrbereich)
- wärmendes Fleece-Innenfutter

uvex Balaclava

- uvex Balaclava als ideale Ergänzung zur Winterhaube – mit stufenloser Größenverstellung über umgelenkten Klettverschluss

uvex Nackenschutz

- uvex Nackenschutz als Schutz vor Regen, Staub, Splintern und Sonneneinstrahlung
- für den Einsatz mit allen uvex Helmen
- mit Brillenclip 9790022 ausgestattet, um den Nackenschutz in der uvex pheos Helmschale zu befestigen

uvex kühlender Nackenschutz

- mit einzigartiger Kühlfunktion- bis zu 8 Stunden Kühleffekt, Schutz vor Sonneneinstrahlung

	uvex Winterhaube		uvex Balaclava	uvex Nackenschutz		Kühlender Nackenschutz
Art.-Nr.	9790065	9790068	9790066	9790075	9790076	9790086
Ausführung	100% Polyester	100% Polyester	100% Polyester	100% Polyester	100% Polyester	100% Polyester
Farbe	leuchtgelb	leuchtorange	schwarz	orange	gelb	gelb
Größe	unisize	unisize	unisize	unisize	unisize	unisize
Bestelleinheit	ST	ST	ST	ST	ST	ST



9790006



9790010



9790015



9790016



9790012

Hygienemützen · Wintermützen

	Hygienemütze	Wintermützen			
Art.-Nr.	9790006	9790010	9790015	9790016	9790012
Ausführung	100% Vlies	50% Baumwolle 50% Wolle	50% Baumwolle 50% Schurwolle	60% Polyester, 30% Baumwolle 8% Nylon, 2% Elasthan	60% Polyester, 30% Baumwolle 8% Nylon, 2% Elasthan
Farbe	weiß	navyblau	schwarz	schwarz	navyblau
Größe	unisize	unisize	S bis M	L bis XL	unisize
Bestelleinheit	80 ST	ST	ST	ST	ST



9790000

9790004



9772001

9760007



9760012

9760011

9760009

9760014

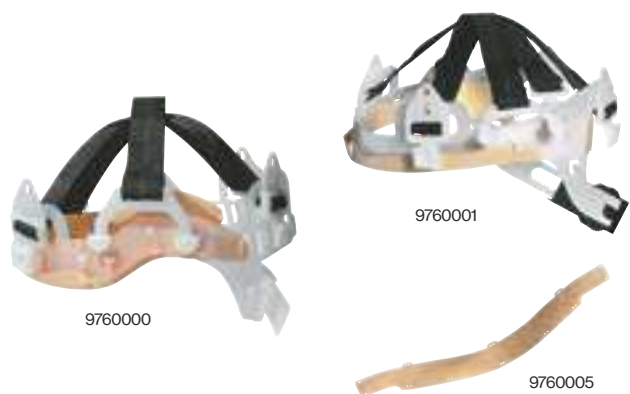

9760000

9760001

9760005

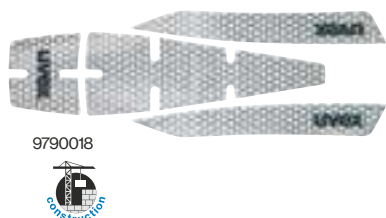

9790018

Zubehör für uvex super boss und uvex thermo boss

	Innenausstattung für uvex super boss und uvex thermo boss	Schweißband für uvex super boss und uvex thermo boss
Art.-Nr.	9790000	9790004
Ausführung	Sechs-Punkt-Textilaufhängung mit Schweißband	Kunstleder
Bestelleinheit	ST	10 ST

Zubehör für uvex pheos IES

	Innenausstattung für IES für uvex pheos (nicht pheos E und pheos alpine)	Schweißband für uvex pheos IES
Art.-Nr.	9772001	9760007
Ausführung	Sechs-Punkt-Textilaufhängung mit Schweißband aus Textil und mit uvex pheos Brillenclip	Textil, Schaumstoff
Bestelleinheit	ST	10 ST

Zubehör für uvex pheos E-WR und uvex pheos alpine

	Innenausstattung für uvex pheos E-WR	Innenausstattung für uvex pheos alpine
Art.-Nr.	9760012	9760011
Ausführung	Sechs-Punkt-Textilaufhängung mit Schweißband	Sechs-Punkt-Textilaufhängung mit Schweißband
Bestelleinheit	ST	ST

	Schweißband für uvex pheos alpine und uvex pheos E-WR	Drehradpolsterung
Art.-Nr.	9760009	9760014
Ausführung	PU, Leder	Polyester
Bestelleinheit	10 ST	10 ST

Zubehör für uvex pheos und uvex airwing

	Konventionelle Innenausstattung für uvex pheos und uvex airwing	Innenausstattung für uvex pheos und uvex airwing (nicht für uvex pheos E) mit Drehradsystem
Art.-Nr.	9760000	9760001
Ausführung	Sechs-Punkt-Textilaufhängung mit Schweißband	Sechs-Punkt-Textilaufhängung mit Schweißband
Bestelleinheit	ST	ST

	Schweißband für uvex pheos, uvex airwing und uvex pheos alpine
Art.-Nr.	9760005
Ausführung	Kunstleder mit Schweißband
Bestelleinheit	10 ST

uvex pheos reflex set M

- hochreflektierendes Aufkleberset
- extrem hohe Helligkeit durch Prismen-Folie
- einfach aufzukleben
- passend für alle uvex pheos und uvex pheos alpine Schutzhelme

	uvex pheos reflex set M
Art.-Nr.	9790018
Bestelleinheit	ST



Kopfschutz Zubehör



Zubehör für uvex pheos, uvex pheos alpine, uvex airwing, uvex super boss und uvex thermo boss

	Lederkinnriemen für uvex pheos (nicht für pheos IES und pheos E), uvex pheos alpine, uvex airwing, uvex superboss und uvex thermo boss
Art.-Nr.	9790005
Ausführung	Robuste Lederausführung mit Kunststoffösen mit Metallnieten, längenverstellbar
Bestelleinheit	ST

	Gabelkinnriemen für uvex airwing	Lederkinnriemen für uvex pheos (nicht uvex pheos alpine)
Art.-Nr.	9790007	9790035
Ausführung	Textilband mit Druckstastenschnellverschluss, Kunststoffösen und Kinnpolster, längenverstellbar	Robuste Lederausführung mit Kunststoffhaken mit Metallnieten, längenverstellbar
Bestelleinheit	ST	ST

	Gabelkinnriemen für uvex pheos und uvex pheos E (nicht uvex pheos alpine)
Art.-Nr.	9790021
Ausführung	Textilband mit Druckstastenschnellverschluss, Kunststoffhaken und Kinnpolster, längenverstellbar
Bestelleinheit	ST

	IES Brillenclip mit Schieber für uvex pheos IES System	Stifthealter für uvex pheos und uvex pheos E
Art.-Nr.	9772002	9790023
Ausführung	Kunststoff	Kunststoff
Bestellmengenschritte	10 ST	ST

	Vollsichtbrillen-Clip für uvex pheos/Kinnriemen-Clip für uvex pheos alpine
Art.-Nr.	9790022
Ausführung	Kunststoffclip zur Fixierung des Vollsichtbrillenbandes bzw. des Kinnriemens am Helm
Bestellmengenschritte	10 ST

	uvex spiderneck Nackenauflage
Art.-Nr.	9790149
Ausführung	Passend für die Helme uvex pheos und uvex airwing mit Drehrad Innenausstattung, passend für uvex pheos alpine nach Abnahme der Drehpolsterung Vergrößerung der Auflagefläche im Nacken, Erhöhung des Komforts, verbesserte Gewichtsverteilung des Helms Einfache Montage: wird über Drehrad gefädelt
Bestelleinheit	ST

	Visitenkartenhalter
Art.-Nr.	9790166
Inhalt	10 Halterungen + 20 PVC Karten
Bestellmengenschritte	10 ST

	uvex Helmtasche für Aufbewahrung und Transport von uvex Schutzhelmen	Helmslot-Verschlussstopfenset
Art.-Nr.	9790071	9790077
Ausführung	Polyester	Kunststoff
Bestelleinheit	ST	ST

uvex pheos Helmaufkleber

- optimal zur Kennzeichnung unterschiedlicher Gewerke
- dauerhafte und witterungsbeständige Hochleistungs-PVC-Folie

uvex pheos Helmaufkleber							
Art.-Nr.	9790150	9790151	9790152	9790153	9790154	9790155	9790156
Farbe	silber	gelb	orange	rot	grün	blau	schwarz
Material	PVC-Folie	PVC-Folie	PVC-Folie	PVC-Folie	PVC-Folie	PVC-Folie	PVC-Folie
Bestelleinheit	ST	ST	ST	ST	ST	ST	ST

Kopfschutz Zubehör: Helmlampen

► Alle Lampen passen in den Frontslot unserer uvex Helme.

9790062
9790063



9790029



uvex Kopflampe pheos Lights · pheos Lights EX

- LED-Helmlampe mit zwei getrennten Reflektoren für Distanz- und Flächenlicht
- kompakte Bauform, sehr geringes Gewicht (80 g), extrem robust
- Stromquelle: 1,7 h Ah-Li-Ion-Akku
- Beleuchtungsstärke: max. 6500 Lux
- Einsatztemperatur: -20°C bis +50°C
- Ladeadapter im Lieferumfang enthalten
- Ladedauer: ca. 4,5 Stunden
- Schutzart IP67 (staub- und wasserdicht)
- 9790063: ATEX-Zulassung: II 1G Ex ia op is IIC T4

Schalter drücken	Modi	Lumen	Reichweite	Leuchtdauer
Flächenlicht	niedrig	55	5 m	11 h
	hoch	115	10 m	5,5 h
Distanzlicht	niedrig	55	50 m	11 h
	hoch	115	100 m	5,5 h

	LED Kopflampe pheos Lights	LED Kopflampe pheos Lights EX
Art.-Nr.	9790062	9790063
Ausführung	für Helme uvex pheos	für Helme uvex pheos – ATEX
Bestelleinheit	ST	ST

KS-6003-DUO

- LED-Helmlampe mit zwei getrennten Präzisionslinsen für Distanz- und Flächenlicht
- Boost-Modus (420 Lumen) durch 5s. Taster gedrückt halten
- kompakte Bauform
- auszuleuchtende Bereich ist stufenlos einstellbar
- Stromquelle: Lithium-Ionen-Akku 3,7V, 1,7Ah
- Einsatztemperatur: -20°C bis +60°C
- Dichtheitsklasse: IP68 (staub- und wasserdicht)
- Ladegerät im Lieferumfang enthalten
- Ladedauer: ca. 3 Stunden

Schalter drücken	Modi	Lumen	Reichweite	Leuchtdauer
Flächenlicht	normal	70	5 m	10 h
	stark	260	10 m	2,5 h
Distanzlicht	normal	130	100 m	10 h
	stark	260	200 m	2,5 h

	LED Kopflampe KS-6003-DUO
Art.-Nr.	9790029
Ausführung	für uvex pheos Helme
Bestelleinheit	ST

9790069



9790064



9790028



LED Kopflampe u-cap sport · uvex pheos Helmadapter

- LED-Kopflampe mit zwei getrennten Reflektoren für Distanz- und Flächenlicht
- kompakte Bauform, bei sehr geringem Gewicht (55g, ohne Batterien)
- Stromquelle: 3 x AAA Batterien (nicht im Lieferumfang enthalten)
- Beleuchtungsstärke: ca. 4000 Lux
- Einsatztemperatur: -20 °C bis +45 °C
- Schutzart IP 66 (kompletter Schutz gegen Staub und intensiv spritzendes Wasser)
- Adapter zur Kombination mit den Helmen uvex pheos und uvex pheos alpine

Schalter 1s drücken	Modi	Lumen	Reichweite	Leuchtdauer
Flächenlicht	hoch	30	7 m	80 h
	niedrig	10	3 m	150 h
	mittel	40	80 m	70 h
Distanzlicht	hoch	100	110 m	30 h
	niedrig	5	10 m	150 h

	LED Kopflampe uvex u-cap sport	uvex pheos Helmadapter
Art.-Nr.	9790064	9790069
Ausführung	für uvex u-cap sport	für LED-Kopflampe uvex u-cap sport zur Kombination mit den Helmen uvex pheos und uvex pheos alpine
Bestelleinheit	ST	ST

KS-7630-MCII

- kompakte Bauform
- Schutzart IP 67 (Staub- und Wasserdicht)
- Einsatztemperatur -15 °C bis + 50 °C
- Stromquelle: Li-Ion Akku
- Ladedauer: ca. 9 Stunden
- >80% Kapazität nach 500 Ladezyklen
- ATEX-Zulassung (RiLi 2014/34/EU)

Modus	Lumen	Stärke**	Reichweite	Leuchtdauer
Notlicht	70 lm	≥ 3000 lx	80 m	≥ 30 h
Arbeitslicht	180 lm	≥ 5500 lx	140 m	≥ 14 h
Starklicht*	230 lm	≥ 10000 lx	190 m	≥ 6 h

	KS 7630 MCII
Art.-Nr.	9790028
Ausführung	für uvex pheos Helme
Bestelleinheit	ST

Zubehör

uvex pronamic · uvex perffexion



		uvex pronamic B-WJR	uvex pronamic B-S-WJR	uvex pronamic S-KR	uvex pronamic alpine	uvex pronamic alpine MIPS	uvex pronamic alpine E	uvex pronamic alpine E MIPS	uvex perffexion
9790310	Innenausstattung pronamic	■	■	■	-	-	-	-	-
9790311	Schweißband pronamic	■	■	■	-	-	-	-	-
9790350	Hygieneset pronamic alpine	-	-	-	■	-	■	-	-
9790352	MIPS Hygieneset pronamic alpine	-	-	-	-	■	-	■	-
9790109	Hygieneset perffexion	-	-	-	-	-	-	-	■
9790021	Gabelkinnriemen	■	■	■	■	■	■	■	-
9790351	Gabelkinnriemen EN 12492 pronamic alpine	-	-	-	■	■	■	■	-
9790035	Lederkinnriemen IES	■	■	■	■	■	■	■	-
9772002	IES Brillenclip	■	■	■	-	-	-	-	-
9790022	Volllichtbrillenclip	■	■	■	■	■	■	■	-
9790065	Winterhaube gelb	■	■	■	-	-	-	-	-
9790068	Winterhaube orange	■	■	■	-	-	-	-	-
9790066	Balaclava	■	■	■	■	■	■	■	■
9790075	Nackenschutz orange	■	■	■	-	-	-	-	-
9790076	Nackenschutz gelb	■	■	■	-	-	-	-	-
9790086	kühlender Nackenschutz	■	■	■	-	-	-	-	-
9790166	Visitenkartenhalter	■	■	■	■	■	■	■	■
2600201 2600202	Gehörschutzkapsel K1H/ K2H	■	■	■	■	■	■	■	■
2630210 2630220 2630230	Gehörschutzkapsel K10H/ K20H/ K30H	■	■	■	■	■	■	■	■
2600214 2600216	Gehörschutzkapsel K1P/ K2P bajonett (in Kombination mit 2600236 oder pronamic Visier)	■	■	■	■	■	■	■	-
2600236	uvex pronamic Helmadapter pull-bajonett	■	■	■	■	■	■	■	-
9916000	uvex pronamic Visier fbl. sv exc	■	■	■	■	■	-	-	-
9916001	uvex pronamic Visier mit Kinnschutz	■	■	■	■	■	-	-	-
9916002	uvex pronamic Visier fbl. sv exc. SLB 1	-	-	-	-	-	■	■	-
9916003	uvex pronamic Visier sv exc. SLB 2	-	-	-	-	-	■	■	-
9916100	uvex pronamic Gittervisier	■	■	■	■	■	-	-	-
9916200	uvex pronamic Halbvisier fbl.	-	■	■	■	■	-	-	-
9916201	uvex pronamic Halbvisier grau	-	■	■	■	■	-	-	-
9920001	uvex vimox Visier	■	■	■	■	■	-	-	-
9790062	LED Kopflampe pheos Lights	■	■	■	■	■	■	■	■
9790063	LED Kopflampe pheos Lights EX	■	■	■	■	■	■	■	■
9790028	KS 7630 MC II	■	■	■	■	■	■	■	■
9790029	LED Kopflampe KS-6003 DUO	■	■	■	■	■	■	■	■
9790064	LED Kopflampe u-cap sport	■	■	■	■	■	■	■	■
9790069	uvex pheos Helmadapter u-cap LED	■	■	■	■	■	■	■	■

■ wird standardmäßig geliefert

■ kompatibel

- nicht kompatibel

Zubehör uvex pheos



	uvex pheos B	uvex pheos B-WPR	uvex pheos B-S-WPR	uvex pheos E	uvex pheos E-WPR	uvex pheos E-S-WPR	uvex pheos IES	uvex pheos S-KR	uvex pheos S-KR Mips	uvex pheos alpine
9760000 konventionelle Innenausstattung	■	■	■	■	■	■	■	■	■	-
9760001 Innenausstattung mit Drehrad	■	■	■	-	-	-	■	■	■	-
9760011 Innenausstattung pheos alpine	-	-	-	-	-	-	-	-	-	■
9760012 Innenausstattung uvex pheos E-WR	■	■	■	■	■	■	■	■	■	-
9772001 Innenausstattung IES	■	■	■	-	-	-	■	■	-	-
9760009 Schweißband uvex pheos alpine und uvex pheos E-WR	■	■	■	■	■	■	■	■	-	■
9760007 Schweißband IES	-	-	-	-	-	-	■	-	-	-
9760005 Schweißband beige	■	■	■	■	■	■	-	■	-	-
9760260 Schweißband pheos S-KR Mips	-	-	-	-	-	-	-	-	■	-
9790035 Lederkinnriemen IES	■	■	■	-	-	-	■	■	-	-
9790005 Lederkinnriemen	■	■	■	-	-	-	-	■	-	■
9790021 Gabelkinnriemen	■	■	■	■	■	■	■	■	■	-
9790023 Stifthalter	■	■	■	■	■	■	■	■	■	-
9772002 IES Brillenclip	-	-	-	-	-	-	■	-	-	-
9790022 Vollsichtbrillenclip	■	■	■	■	■	■	■	■	■	■
9790065 Winterhaube, gelb	■	■	■	■	■	■	■	■	■	■
9790066 Balaclava	■	■	■	■	■	■	■	■	■	■
9790068 Winterhaube, orange	■	■	■	■	■	■	■	■	■	■
9790075 Nackenschutz, orange	■	■	■	■	■	■	■	■	■	■
9790076 Nackenschutz, gelb	■	■	■	■	■	■	■	■	■	■
9790086 kühlender Nackenschutz	■	■	■	■	■	■	■	■	■	■
9790166 Visitenkartenhalter	■	■	■	■	■	■	■	■	■	■
9790018 uvex pheos Reflexaufkleberset M	■	■	■	■	■	■	■	■	■	■
9790151-9790156 uvex pheos Helmaufkleber	■	■	■	■	■	■	■	■	■	-
9906002 uvex pheos Visier	-	-	■	-	-	■	-	■	■	■
9906003 uvex pheos Visier SLB1	-	-	-	-	-	■	-	-	-	-
9906005 uvex pheos Visier SLB2	-	-	-	-	-	■	-	-	-	-
9906007 uvex pheos Visier SLB2	-	-	-	-	-	■	-	-	-	-
2600201 uvex K1H/ uvex K2H	■	■	■	-	-	-	■	■	■	■
2600202 uvex K10H/ uvex K20H/ uvex K30H	■	■	■	■	■	■	■	■	■	■
2630210 uvex K1P/ uvex K2P	■	■	■	■	■	■	■	■	■	■
2600214 uvex K1P/ uvex K2P	■	■	■	■	■	■	■	■	■	■
2600215 uvex K1P/ uvex K2P	■	■	■	■	■	■	■	■	■	■
2600216 uvex K1P/ uvex K2P	■	■	■	■	■	■	■	■	■	■
9790078 Helmadapter Magnet	■	■	■	■	■	■	■	■	■	■
9790062 LED Kopflampe pheos Lights	■	■	■	■	■	■	■	■	■	■
9790063 LED Kopflampe pheos Lights EX	■	■	■	■	■	■	■	■	■	■
9790028 LED Kopflampe KS-7630-MCII	■	■	■	■	■	■	■	■	■	■
9790029 LED Kopflampe KS-6003 DUO	■	■	■	■	■	■	■	■	■	■
9790064 LED Kopflampe u-cap sport	■	■	■	■	■	■	■	■	■	■
9790069 uvex pheos Helmadapter	■	■	■	■	■	■	■	■	■	■

■ wird standardmäßig geliefert

■ kompatibel

- nicht kompatibel

Zubehör

uvex airwing · uvex super boss · uvex thermo boss



	uvex airwing B	uvex airwing B-WR	uvex airwing B-S	uvex airwing B-S-WR	uvex super boss	uvex thermo boss
9760000	konventionelle Innenausstattung	■	■	■	-	-
9760001	Innenausstattung mit Drehrad	■	■	■	-	-
9790000	Innenausstattung für uvex super boss / uvex thermo boss	-	-	-	-	■
9760005	Schweißband, beige	■	■	■	■	-
9790004	Schweißband für uvex super boss / uvex thermo boss	-	-	-	-	■
9790005	Lederkinnriemen	■	■	■	■	■
9790007	Gabelkinnriemen	■	■	■	■	■
9790065	Winterhaube, gelb	■	■	■	■	■
9790066	Balaclava	■	■	■	■	■
9790068	Winterhaube, orange	■	■	■	■	■
9790075	Nackenschutz, orange	■	■	■	■	■
9790076	Nackenschutz, gelb	■	■	■	■	■
9790086	kühlender Nackenschutz	■	■	■	■	■
9790047	Helmhalterahmen uvex 9790	■	■	■	■	-
9790048	Scheibe uvex 9790	■	■	■	■	-
2600201 2600202	uvex K1H/ uvex K2H	■	■	■	■	■
2630210 2630220 2630230	uvex K10H/ uvex K20H/ uvex K30H	■	■	■	■	■

■ wird standardmäßig geliefert

■ kompatibel

- nicht kompatibel





Visiere und Gesichtsschutz

Visierscheiben, Kennzeichnung und Normen

Für jede Anforderung die richtige Lösung



Polycarbonat Scheiben mit der uvex supravision excellence Beschichtung

Polycarbonat verfügt über eine hohe Kerbschlagfestigkeit. Beschichtete Scheiben sind beschlagfrei auf der Innenseite, kratzfest und chemikalienbeständig auf der Außenseite. Die Beschlagfreiheit bleibt dauerhaft erhalten. Die Scheiben sind durch den Nano-Clean-Effekt besonders reinigungsfreundlich und weniger anfällig für Verschmutzungen.



Cellulose Acetat Scheiben

Gesichtsschutz-Visiere aus Cellulose Acetat eignen sich bestens zum Schutz vor Chemikalien.



Edelstahlnetzgitter

sind robust und verfügen über eine ausgezeichnete Stabilität und lange Lebensdauer. Edelstahlgitter bieten eine höhere Lichttransmission als Nylongitter und werden bei gröberen Arbeiten in der Land- und Forstwirtschaft eingesetzt.

Normen im Überblick

EN 166 – Persönlicher Augenschutz

Die europäische Norm EN 166 beschreibt alle Anforderungen an den persönlichen Augenschutz im Allgemeinen. Visiere nach EN 166 bestehen aus Tragkörper und Sichtscheiben.

Kennzeichnungen nach DIN EN 166

Kennzeichnung auf Tragkörper

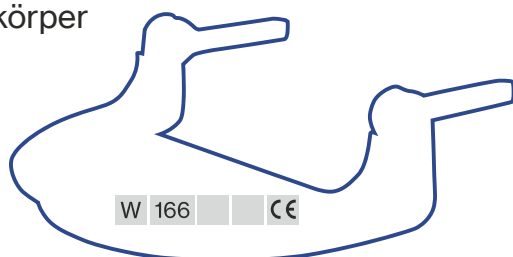

Kennzeichnung Sichtscheiben

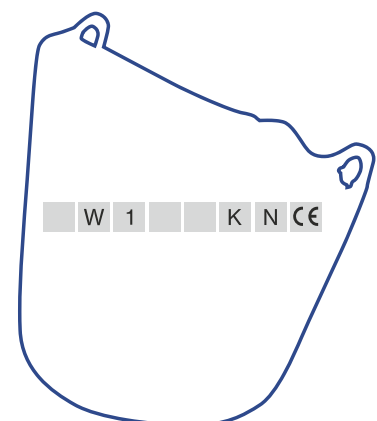

Eine detaillierte Beschreibung der Kennzeichnung von Tragkörper und Sichtscheibe finden Sie auf Seite 23.

Kennzeichnung und Normen

EN 170 – Ultraviolettschutzfilter

In den Standards für Produktsonderanforderungen legt die Norm EN 170 die Schutzstufen und Transmissionsanforderungen für Ultraviolettschutzfilter fest. Durch zu langes Einwirken von Ultraviolettl-Licht auf die Linse des Auges kann diese ihre Transparenz verlieren. Das kann

Sehbeeinträchtigungen oder Sehverlust zur Folge haben. Visier-Scheiben nach EN 170 erfüllen daher Leistungsanforderungen, die das Auge bei gefährdenden Arbeiten vor ultravioletter Strahlung schützen.

EN 1731 – Gesichtsschutz aus Gewebe

Die europäische Norm EN 1731 beschreibt alle Anforderungen an den persönlichen Augen- und Gesichtsschutz aus Gewebe. Visiere nach EN 1731 bestehen aus Tragkörper und Sichtscheiben.

Technische Informationen auf dem Tragkörper und der Sichtscheibe werden nach EN 1731 in folgender Reihenfolge angegeben:

- Identifikationszeichen des Herstellers
- Nummer der Europäischen Norm
- Symbol für mechanische Festigkeit

Mechanische Festigkeit	
ohne	Mindestfestigkeit (nur Filter)
S	Erhöhte Festigkeit (nur Filter)
F	Stoß mit niedriger Energie (45 m/s)
B	Stoß mit mittlerer Energie (120 m/s)
A	Stoß mit hoher Energie (190 m/s)
T	Getestet unter extremen Temperaturen (-5°C, +55°C)

GS-ET 29

Bei Arbeiten an unter Spannung stehenden elektrischen Anlagen und Betriebsmitteln, muss das Risiko hinsichtlich der Gefahr durch einen Störlichtbogen bewertet werden. Ein Störlichtbogen entsteht in der Regel durch einen Kurzschluss zwischen den elektrischen Leitern. Bei dem GS-ET 29 Prüfgrundsatz handelt es sich um eine Zusatzanforderung für die Prüfung und Zertifizierung von Elektriker-Gesichtsschutz.

Bei Visieren dieser Art handelt es sich um ein Kategorie 3 Produkt, das bedeutet es besteht Gefahr für Leib und Leben. Mit Blick auf verschiedene Störlichtbogenintensitäten ist bei den zertifizierten Produkten zu erkennen ob sie für den jeweiligen Anwendungsfall geeignet sind. Es werden hierbei zwei Klassen unterschieden, Klasse 1 – bis 4 kA und Klasse 2 – bis 7 kA.

Kennzeichnung gem. GS-ET 29

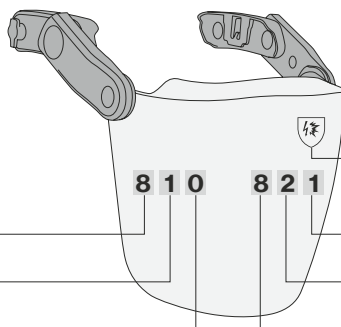

Schutz vor Störlichtbögen

Schutz vor Störlichtbögen bis 4 kA

Tageslichttransmission $\geq 75\%$

IEC 60417-6353 (2016-02)
Schutz gegen die thermische Wirkung des elektrischen Lichtbogens

Tageslichttransmission $> 50\%$ und $< 75\%*$

Schutz vor Störlichtbögen bis 7 kA

Schutz vor Störlichtbögen



Vorher



Nach 7 kA Störlichtbogen

* Es ist eine Zusatzbeleuchtung zu verwenden, um eine Mindestbeleuchtungsstärke von 30 lux hinter dem Gesichtsschutz zu erreichen.

Visiere und Gesichtsschutz

uvex pronamic Visiersystem

Das erste nachhaltige Visiersystem – uvex pronamic. Wir setzen hier auf ein massebilanziertes Polycarbonat für unsere Visierscheibe und einen recycelten Kunststoff aus hochwertigen Postindustrial- und Post-consumer-Werkstoffen für die Visierarme. Das Ergebnis: über 50% weniger CO₂ Emissionen für 100% Schutz.

Einzigartiges uvex click & pull System

Das Visier kann jederzeit über eine Zugbewegung vom Tragesystem gelöst und mit einem Click wieder angebracht werden. Perfekt um es sich zwischendrin ein wenig leichter zu machen wenn das Visier nicht benötigt wird.



Das beschlagfreie und kratzfreie Visier aus hochwertigem massebilanzierendem Polycarbonat entspricht optisch der höchsten Güteklasse. Die Beschlagfreiheit bleibt dauerhaft erhalten. Reinigungsfreundlich dank Nano-Clean-Effekt. Alle Scheiben bieten einen UV 400 Schutz. Das Visier schließt perfekt mit dem Helm ab: Die spritzgegossene transparente Schirmabdeckung schützt vor dem Eindringen von Partikeln auf die Innenseite des Visiers.

Geeignet für die Verwendungsbereiche 3 (Flüssigkeiten) und 9 (Schmelzmetall und heiße Festkörper).
Störlichtbogenvisiere SLB 1 und SLB 2 nach GS-ET 29 zertifiziert.
Scheibenwechsel möglich für ein noch nachhaltigeres und langlebigeres Produkt

Über eine Bajonettanbindung kann jederzeit ein uvex Kapselgehörschutz am Helm angebracht und jederzeit wieder abgenommen werden.

Wird das Visier nicht benötigt, kann es über der Helmschale eingerastet werden, der Gehörschutz lässt sich nach hinten in eine Parkposition klappen. Alles liegt besonders nah und optimal ausbalanciert am Helm über dem Körperschwerpunkt auf. Die Nackenmuskulatur wird nicht durch unnötiges Gewicht belastet. Das sorgt für bequemen Tragekomfort und maximale Bewegungsfreiheit.

Alle Visiere sind vormontiert mit einem Helmadapter. Dieser wird in den seitlichen Helmslot eingeklickt und bleibt dort befestigt. Das Visier kann samt Visierarm jederzeit abgezogen werden vom Helm.



uvex pronamic

	uvex pronamic	uvex pronamic mit Kinnschutz	uvex pronamic SLB 1	uvex pronamic SLB 2	uvex pronamic Gittervisier	uvex pronamic Adapter Pull-Bajonett
Art.-Nr.	9916000	9916001	9916002	9916003	9916100	2600236
Ausführung	uvex supravision excellence	uvex supravision excellence	uvex supravision excellence	uvex supravision excellence		
Beschichtung	click & pull System für abnehmbare Visierarme	Beschichtung mit kleinem Kinnteil und click & pull System für abnehmbare Visierarme	Beschichtung Klassifizierung	Beschichtung Klassifizierung		
Bajonett Anbindung für Gehörschutz		Bajonett Anbindung für Gehörschutz	Störlichtbogen Klasse 1 click & pull System für abnehmbare Visierarme	Störlichtbogen Klasse 2 click & pull System für abnehmbare Visierarme		Verwendung des pronamic Vollvisiers und der uvex Gehörschutzkapseln mit Bajonett Anbindung
Norm	EN 166, EN 170	EN 166, EN 170	EN 166, EN 170, GS-ET 29	EN 166, EN 170, GS-ET 29	EN 1731	
Tragkörper	schwarz	schwarz	schwarz	schwarz	schwarz	
Scheibe	W 166 3 9 8-2 B CE 0196 PC farblos, UV 400 2C - 1,2 W 1 B 9 KN CE	W 166 3 9 8-2 B CE 0196 PC farblos, UV 400 2C - 1,2 W 1 B 9 KN CE	W 166 3 9 8-2 B CE 0196 PC farblos, UV 400 2C - 1,2 W 1 B 8-1 0 9 KN CE 0196	W 166 3 9 8-2 B CE 0196 PC blau, UV 400 2C - 1,2 W 1 B 8-2 0 9 KN CE 0196	W EN 1731:2006 F CE Edelstahl Gitter W EN 1731:2006 F CE	
Bestelleinheit	ST, einzeln im Polybeutel verpackt	ST, einzeln im Polybeutel verpackt	ST, einzeln im Polybeutel verpackt	ST, einzeln im Polybeutel verpackt	ST, einzeln im Polybeutel verpackt	BTL, paarweise im Polybeutel verpackt
Umverpackung	KAR a 24 ST	KAR a 24 ST	KAR a 24 ST	KAR a 14 ST	KAR a 24 ST	
Ersatzscheibe	9906013, einzeln im Polybeutel verpackt	9906014, einzeln im Polybeutel verpackt	9906012, einzeln im Polybeutel verpackt	9906017, einzeln im Polybeutel verpackt	9790210, einzeln im Polybeutel verpackt	

Visiere und Gesichtsschutz

uvex pronamic Visiersystem

Das uvex pronamic Halbvisier vervollständigt die pronamic Visierfamilie. In zwei unterschiedlichen Scheibentönungen bietet es optimalen Schutz und ermöglicht aufgrund seines Designs auch das gleichzeitige Tragen einer Korrektionsbrille.

Wird das Visier nicht benötigt, kann es über der Helmschale eingerastet werden. Das sorgt für bequemen Tragekomfort und maximale Bewegungsfreiheit.

Das Halbvisier aus Polycarbonat ist beschlagfrei und kratzfest beschichtet. Es bietet dank seines Designs ausreichend Platz für das zusätzliche Tragen von Korrektionsbrillen. Die spritzgegossene transparente Schirmabdeckung schließt perfekt mit dem Helm ab und schützt vor dem Eindringen von Partikeln auf die Innenseite des Visiers.



Visier ist beschlagfrei auf der Innenseite und kratzfest auf der Außenseite. Es bietet zudem einen UV 400 Schutz.

Vormontiert mit Helmadapter, Visier kann über Push-Button vom Helm abgenommen werden.

Geeignet für den Verwendungsbereich 3 (Flüssigkeiten).

Der Euroslot bleibt frei für die Verwendung von Gehörschutzkapseln oder anderem Zubehör.

Alle Visiere sind vormontiert mit einem Helmadapter. Dieser wird in den vorderen seitlichen Helmslot eingeklickt und bleibt dort befestigt. Das Visier kann dank eines Push-Buttons jederzeit abgenommen werden vom Helm.



9916200

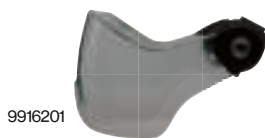

9916201



2600237

uvex pronamic Halbvisier

Art.-Nr.	uvex pronamic Halbvisier 9916200	uvex pronamic Halbvisier 9916201	uvex pronamic Adapter Push-Bajonett 2600237
Ausführung	beschlagfreie und kratzfreie Beschichtung abnehmbares Visier über Push-Button	beschlagfreie und kratzfreie Beschichtung abnehmbares Visier über Push-Button Sonnenschutz	Helmadapter bei Verwendung des Halbvisiers und der uvex Gehörschutzkapseln mit Bajonett Anbindung
Norm	EN 166, EN 170	EN 166, EN 172	
Tragkörper	schwarz W 166 3 F CE	schwarz W 166 3 F CE	
Scheibe	PC farblos, UV 400 2C - 1,2 W 1 F KN CE	PC grau 23%, UV 400 5-2,5 W 1 F KN CE	
Bestelleinheit	ST, einzeln im Polybeutel verpackt	ST, einzeln im Polybeutel verpackt	BTL, paarweise im Polybeutel verpackt
Umverpackung	KAR a 50 ST	KAR a 50 ST	

Kombinationsmöglichkeiten



pronamic
Visier
9916000



pronamic Visier mit
Kinnschutz
9916001



pronamic
Visier SLB 1
9916002



pronamic
Visier SLB 2
9916003



pronamic
Gittervisier
9916100



pronamic
Halbvisier farblos
9916200



pronamic
Halbvisier grau
9916201

uvex pronamic B-WR	■	■	-	-	■	-	-
uvex pronamic B-S-WR	■	■	-	-	■	■	■
uvex pronamic S-KR	■	■	-	-	■	■	■
uvex pronamic alpine	■	■	-	-	■	■	■
uvex pronamic alpine Mips	■	■	-	-	■	-	-
uvex pronamic alpine E	-	-	■	■	-	-	-
uvex pronamic alpine E Mips	-	-	■	■	-	-	-

■ kompatibel

- nicht kompatibel

Visiere und Gesichtsschutz

uvex vimox Visier

One for All – uvex Komfort für verschiedenste Helmmodelle

Keinen uvex Helm im Einsatz aber trotzdem Lust auf unsere einzigartige Scheibentechnologie? Dann ist das uvex vimox genau die richtige Lösung! Denn damit bringen wir die beliebten Features unserer Visiere auf (fast) alle marktüblichen Helmmodelle.

Die herausragende Ergonomie unserer Produkte ist zentraler Anspruch bei der Entwicklung. Ein bequemer und komfortabler Sitz soll den Träger entlasten. Deswegen wurde ein Hauptfeature unserer pheos Visierfamilie in das uvex vimox Visiersystem integriert: die Parkposition.

Wird das Visier gerade nicht aktiv verwendet, kann es entweder über das uvex click & pull System ganz vom Trage-

system abgenommen oder alternativ in die Parkposition geschoben werden. Und das funktioniert egal auf welchem Helm das vimox gerade seine Arbeit verrichtet. Durch den optimalen Schwerpunkt auf der Mitte des Kopfes, wird eine natürliche Haltung der Halswirbelsäule unterstützt und die Belastung deutlich reduziert.



Einzigartiges uvex click & pull System

Das Visier kann jederzeit über eine Zugbewegung vom Tragesystem gelöst und mit einem Click wieder angebracht werden.

Intelligentes Tragesystem

Das einzigartige Tragesystem des uvex vimox passt sich optimal an unterschiedlichste Helme an und kann leicht montiert werden. Einfach an dem vorderen Helmstirn einrasten, festziehen und los geht's.

Extra viel Durchblick

Unsere extra große Visierscheibe bietet maximale Rundumsicht und das dank der uvex supravision excellence Beschichtung sogar noch außen kratzfest und innen beschlagfrei. Immer dabei ist ein UV 400 Schutz und die höchste optische Klasse.

Zusätzlicher Schutz

Jeder Helm ist anders. Durch die zusätzliche weiche Dichtlippe schließt das vimox bei unterschiedlichen Helmen immer ordentlich ab. So kann nichts zwischen Helm und Visier kommen.

Sicherer Halt

Das rutschfeste und strapazierfähige Gummiband sichert zuverlässig den Halt an jedem Helm und kann in der Größe einfach angepasst werden.



Bereit für one for all?

Das vimox passt für über 20 unterschiedliche Helmmodelle, sowohl von uvex, als auch von anderen Herstellern. Hier erfahren Sie ob auch Ihr aktueller Helm mit dabei ist.

Visiere und Gesichtsschutz

uvex vimox Visier



click & pull System

Über eine seitliche Zugbewegung kann der Visierarm samt Visierscheibe vom Tragesystem gelöst werden. Perfekt um es sich zwischendrin ein wenig leichter zu machen wenn das Visier nicht benötigt wird.



Ergonomische Entlastung

Wird das Visier gerade nicht benötigt kann es aus dem Sichtfeld in eine Parkposition geschoben werden. Hier ruht das Visier gut ausbalanciert und ergonomisch sicher auf dem Helm.



Cleverer Scheibenwechsel

Ist das Visier beschädigt oder schon zu lange in Verwendung kann es über eine Schraube vom Tragesystem gelöst und ausgetauscht werden.



9920001

uvex vimox	
Art.-Nr.	9920001
Ausführung	universelles Visiersystem für unterschiedliche Helme uvex supravision excellence Beschichtung click & pull System für Visierarme
Norm	EN 166, EN 170
Tragkörper	schwarz W 166 3 9 B CE
Scheibe	PC farblos, UV 400 2C - 1,2 W 1 B 9 KN CE
Bestelleinheit	ST, einzeln im Polybeutel verpackt
Umverpackung	KAR a 16 ST
Ersatzscheibe	9921001, einzeln im Polybeutel verpackt

Visiere und Gesichtsschutz

uvex pheos Visiersystem

uvex pheos Visier

- Visiere aus Polycarbonat mit uvex supravision excellence Beschichtungstechnologie
- Visier ist beschlagfrei auf der Innenseite, extrem kratzfest und chemikalienbeständig auf der Außenseite. Die Beschlagfreiheit bleibt dauerhaft erhalten
- Reinigungsfreundlich dank Nano-Clean-Effekt
- Erhältlich in zwei Befestigungsausführungen: mechanische Hebelarme oder selbstverriegelnde Magnetverschlüsse

- Visiere 9906002, 9906003 und 9906009 sind kombinierbar mit den Industrieschutzhelmen:
 - uvex pheos B-S-WR
 - Höhenarbeitsschutzhelm uvex pheos alpine (Visieradapter Art.-Nr. 9790067 notwendig)
- Visiere uvex pheos SLB 1 (9906005 und 9906006) und uvex pheos SLB 2 (9906007 und 9906008) ausschließlich kombinierbar mit dem Industrieschutzhelm uvex pheos E-S-WR
- Scheibenwechsel möglich

- Erfüllt die Normen EN 166 und EN 170
- Gekennzeichnet nach den Verwendungsbereichen 3 (Flüssigkeiten) und 9 (Schmelzmetall und heiße Festkörper)
- uvex pheos SLB 1 Visiere als Störlichtbogenvisier Klasse 1 (4kA) nach GS-ET 29 zertifiziert
- uvex pheos SLB 2 Visiere als Störlichtbogenvisier Klasse 2 (7kA) nach GS-ET 29 zertifiziert
- Die Kombinationsmöglichkeiten finden Sie auf der nächsten Seite (Seite 148)

Perfekte „Parkposition“ von Visier und Gehörschutz

Wird das Visier nicht benötigt, kann es über der Helmschale eingerastet werden, der Gehörschutz lässt sich nach hinten in eine Parkposition klappen. Alles liegt besonders nah und optimal ausbalanciert am Helm über dem

Körperschwerpunkt auf. Die Nackenmuskulatur wird nicht durch unnötiges Gewicht belastet. Das sorgt für bequemen Tragekomfort und maximale Bewegungsfreiheit.

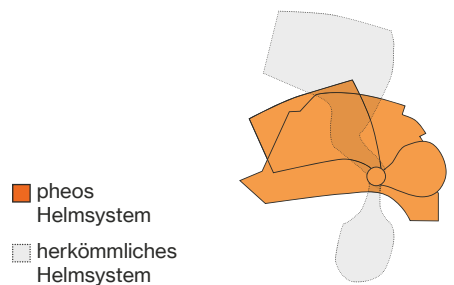

Zuverlässiger Schutz des Gesichts

Das beschlagfreie und kratz feste Visier aus hochwertigem Polycarbonat entspricht optisch der höchsten Güteklasse. Das Visier schließt perfekt mit dem Helm ab.

Die spritzgegossene transparente Schirmabdeckung schützt vor dem Eindringen von Partikeln auf die Innenseite des Visiers.



Magnetisches und mechanisches Verschluss-System

Alle Visiere sind vormontiert mit einem Helmadapter. Dieser wird in den seitlichen Helmslot eingeklickt und bleibt dort dauerhaft befestigt.

Beim magnetischen Verschluss-System können die Anbauteile, Visier und Kapselgehörschutz, jederzeit demontiert werden. Das Visier wird über einen Klick am seitlichen Verschluss-System abgelöst.

Bei einer erneuten Montage rasten die Teile von selbst wieder ein. Der Helm kann hierfür bequem auf dem Kopf bleiben.

Beim mechanischen Verschluss-System kann der Kapselgehörschutz jederzeit über eine Bajonett-Anbindung demontiert werden. Das mechanische Visier bleibt dauerhaft am Helm befestigt.

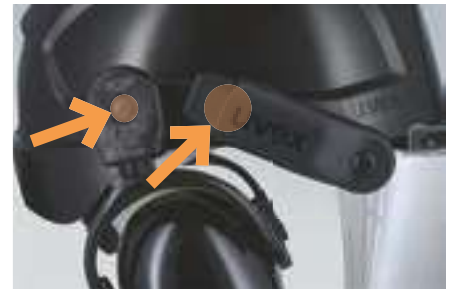

Magnetisches

Verschluss-System für Visier und Gehörschutzkapsel mit magnetischer Anbindung



Mechanisches

Verschluss-System für Visier und Gehörschutzkapsel mit bajonett Anbindung



Visiere und Gesichtsschutz

uvex pheos Visiersystem



9906002
9906005



9906007



9906003
9906006



9906008



9906009













Art.-Nr.	uvex pheos 9906002	uvex pheos SLB 1 9906005	uvex pheos SLB 2 9906007
Ausführung	uvex supravision excellence mit mechanischen Hebelarmen und bajonett Anbindung für Gehörschutz	uvex supravision excellence Klassifizierung Störlichtbogen Klasse 1 mit mechanischen Hebelarmen und bajonett Anbindung für Gehörschutz	uvex supravision excellence Klassifizierung Störlichtbogen Klasse 2 mit mechanischen Hebelarmen und bajonett Anbindung für Gehörschutz
Norm	EN 166, EN 170	EN 166, EN 170, GS-ET 29	EN 166, EN 170, GS-ET 29
Tragkörper	schwarz	schwarz	schwarz
Scheibe	W 166 3 9 8-2 B CE 0196 PC farblos, UV 400 2C - 1,2 W 1 B 9 KN CE	W 166 3 9 8-2 B CE 0196 PC farblos, UV 400 2C - 1,2 W 1 B 8-1-0 9 KN CE 0196	W 166 3 9 8-2 B CE 0196 PC blau, UV 400 2C - 1,2 W 1 B 8-2-0 9 KN CE 0196
Bestelleinheit	ST, einzeln im Polybeutel verpackt	ST, einzeln im Polybeutel verpackt	ST, einzeln im Polybeutel verpackt
Umverpackung	KAR a 24 ST	KAR a 24 ST	KAR a 14 ST
Ersatzscheibe	9906013, einzeln im Polybeutel verpackt	9906012, einzeln im Polybeutel verpackt	9906017, einzeln im Polybeutel verpackt

Art.-Nr.	uvex pheos magnetic 9906003	uvex pheos SLB 1 magnetic 9906006	uvex pheos SLB 2 magnetic 9906008	uvex pheos magnetic mit Kinnschutz 9906009
Ausführung	uvex supravision excellence mit magnetischen Hebelarmen	uvex supravision excellence Klassifizierung Störlichtbogen Klasse 1 mit magnetischen Hebelarmen	uvex supravision excellence Klassifizierung Störlichtbogen Klasse 2 mit magnetischen Hebelarmen	uvex supravision excellence mit kleinem Kinnteil und magnetischen Hebelarmen
Norm	EN 166, EN 170	EN 166, EN 170, GS-ET 29	EN 166, EN 170, GS-ET 29	EN 166, EN 170
Tragkörper	schwarz	schwarz	schwarz	schwarz
Scheibe	W 166 3 9 8-2 B CE 0196 PC farblos, UV 400 2C - 1,2 W 1 B 9 KN CE	W 166 3 9 8-2 B CE 0196 PC farblos, UV 400 2C - 1,2 W 1 B 8-1-0 9 KN CE 0196	W 166 3 9 8-2 B CE 0196 PC blau, UV 400 2C - 1,2 W 1 B 8-2-0 9 KN CE 0196	W 166 3 9 8-2 B CE 0196 PC farblos, UV 400 2C - 1,2 W 1 B 9 KN CE
Bestelleinheit	ST, einzeln im Polybeutel verpackt	ST, einzeln im Polybeutel verpackt	ST, einzeln im Polybeutel verpackt	ST, einzeln im Polybeutel verpackt
Umverpackung	KAR a 20 ST	KAR a 20 ST	KAR a 14 ST	KAR a 20 ST
Ersatzscheibe	9906013, einzeln im Polybeutel verpackt	9906012, einzeln im Polybeutel verpackt	9906017, einzeln im Polybeutel verpackt	9906014, einzeln im Polybeutel verpackt

Visiere und Gesichtsschutz

uvex pheos Visiersystem - Kombinationsmöglichkeiten und Zubehör

Kombinationsmöglichkeiten uvex pheos Visiere

	Art.-Nr.	Visierahmen	Visier	Schutz	passende Helme	Kapselgehörschutz
	9906002	mechanisch	Polycarbonat, farblos	vor mechanischen Einflüssen (z. B. Funken, Splitter)	alle Helme uvex pheos mit kurzem Schirm uvex pheos alpine (mit Visieradapter 9790067)	2600214 
	9906003	magnetisch	Polycarbonat, farblos			2600215 
	9906009	magnetisch	Polycarbonat, farblos mit Kinnschutz			2600215 
	9906005	mechanisch	Polycarbonat, farblos mit UV-Absorber	vor Störlichtbögen bis 4 kA (Kiloampere)	uvex pheos E-S-WR	2600214
	9906006	magnetisch	Polycarbonat, farblos mit UV-Absorber			2600215
	9906007	mechanisch	Polycarbonat, blau mit UV-Absorber und Kinnteil	vor Störlichtbögen bis 7 kA (Kiloampere)	uvex pheos E-S-WR	2600214
	9906008	magnetisch	Polycarbonat, blau mit UV-Absorber und Kinnteil			2600215

uvex pheos Visiersystem Zubehör



Visieradapter
Art.-Nr. 9790067
Ausführung für die Kombination mit dem Höhenarbeitsschutzhelm uvex pheos alpine zum Aufstecken auf die innere Seite der Stirnabdeckung des Visiers (Visier im Lieferumfang nicht enthalten)
Bestelleinheit ST, einzeln im Polybeutel verpackt

Helmadapter magnetisch
Art.-Nr. 9790074
Ausführung Helmadapter bei Verwendung der Gehörschutzkapseln uvex pheos K2P magnet (2600215) ohne Visier, wird nur benötigt, wenn kein Visier verwendet wird
Bestelleinheit PAA, paarweise im Polybeutel verpackt

Sonnen-/Regenschutz
Art.-Nr. 9790074
Ausführung zum Schutz vor Sonne und Regen, zum Aufstecken auf die innere Seite der Stirnabdeckung des Visiers, nicht kombinierbar mit den Visieren uvex pheos SLB 1 und uvex pheos SLB 2
Bestelleinheit ST, einzeln im Polybeutel verpackt

Stoffbeutel für Visiere
Art.-Nr. 9954362
Ausführung Beutel zur Aufbewahrung und zum Transport von uvex Visieren und uvex Helmen, schwarz
Bestelleinheit ST, jeweils lose

uvex pheos Adapter Magnet-Bajonett
Art.-Nr. 2600235
Ausführung Helmadapter bei Verwendung des magnetischen pheos Visiers und der uvex Gehörschutzkapsel mit Bajonett Anbindung
Bestelleinheit PAA, paarweise im Polybeutel verpackt

Visiere und Gesichtsschutz

Waldarbeitervisier · 9790 · 9725 · 9726



9790048



9790047



9924010



9725514
9726014

uvex pheos Waldarbeitervisier

- Gittervisier aus Metall für Wald- und Forstarbeit
- geeignet für den Helm uvex pheos ABS
- Kennzeichnung des Visiers: W EN 1731:2006-F

Weitere Infos finden Sie auf Seite 127.

uvex 9790

- Visier aus robustem Polycarbonat für die uvex Industrieschutzhelme airwing, pheos und uvex Helm kapseln 3200H, K1H und K2H
- für die Anwendung im Elektrikerbereich muss ein geeigneter Elektrikerhelm und eine dielektrische Helm kapsel verwendet werden
- Visierscheibe, Helmhalterahmen und Adapter müssen als Einzelteile bestellt werden
- für die Kombination Helm und Visier (ohne Helm kapseln) werden zusätzliche Adapter (Art.-Nr. 9924010) benötigt

► Helm, Helmhalterahmen und Gehörschutzkapseln sind im Lieferumfang nicht enthalten.

Scheibe Visier 9790	
Art.-Nr.	9790048
Ausführung	unbeschichtet Klassifizierung Störlichtbogen Klasse 1 wird an Helmhalterahmen 9790047 montiert
Norm	EN 166, EN 170, GS-ET 29
Scheibe	PC farblos, UV 400 2C-1,2 W 1 B 8-1-0 9 CE 0196
Bestelleinheit	ST, einzeln im Polybeutel verpackt
Umverpackung	KAR a 100 ST

	Helmhalterahmen Visier 9790	Adapter Visier 9790
Art.-Nr.	9790047	9924010
Ausführung	Helmhalterahmen für das Visier 9790 (9790048)	Adapter für Montage des Visiers ohne Helm kapseln
Tragkörper	schwarz	
	W 166 3 8-1 9 B CE 0196	
Bestelleinheit	ST, einzeln im Polybeutel verpackt	PAA, einzeln im Polybeutel verpackt
Umverpackung	KAR a 90 ST	KAR a 500 PAA

uvex 9725 · uvex 9726

- Visiere aus Polycarbonat und Celluloseacetat mit Adaptern zur Montage an die seitlichen Helm-Slots
- leicht durchführbarer Scheibenwechsel
- nicht mit Gehörschutzkapseln kombinierbar
- geeignet für die Helme uvex airwing und uvex superboss

► Helm ist nicht im Lieferumfang enthalten!

	9725	9726
Art.-Nr.	9725514	9726014
Ausführung	Celluloseacetat Scheibe innenseitig beschlagfrei Materialstärke: 1 mm	Polycarbonat Scheibe unbeschichtet Materialstärke: 1 mm
Norm	EN 166, EN 170	EN 166, EN 170
Tragkörper	schwarz	schwarz
	W 166 3-F CE	W 166 3-B CE
Scheibe	CA farblos, UV 380 2C-1,2 W 1 FN CE	PC farblos, UV 400 2C-1,2 W 1 B CE
Bestelleinheit	ST, einzeln im Polybeutel verpackt	ST, einzeln im Polybeutel verpackt
Umverpackung	KAR a 20 ST	KAR a 20 ST
Ersatzscheibe	9050517	9723017



uvex pheos faceguard

Gesichtsschutz-System

Der innovative Gesichtsschutz besteht aus einer höhen- und weitenverstellbaren Kopfhalterung sowie wahlweise zwei unterschiedlichen Visierscheiben. Das hochwertige Polycarbonat-Visier bietet, dank der uvex Beschichtungstechnologie, eine lange beschlagfreie Sicht und eine kratz feste Außenseite. Das Gittervisier ist aus einem robusten Edelstahl gefertigt und schützt zuverlässig bei der Arbeit im Freien. Der Kapselgehörschutz wird über einen Drehmechanismus schnell an- und abmontiert. Je nach Anwendungsbereich können Sie das System dank eines großen Zubehörsortiments erweitern und Ihrem Bedarf entsprechend anpassen.



Das Multisystem von uvex im Detail



Die Vorteile des uvex pheos faceguard im Überblick:

- Kompletts vormontiertes Gesichtsschutz-System – jederzeit einsatzbereit
- Breites Sichtfeld mit höchster optischer Güteklasse
- Robustes Polycarbonat-Visier mit beschlagfreier und kratz fester uvex supravision excellence Beschichtung oder Edelstahl Gittervisier
- Leichtes Gewicht, schlankes Design und optimaler Schwerpunkt zur Entlastung der Wirbelsäule
- Erweiterbares System mit hoher Modularität
- Einzigartige Kombination: Visier und Anstoßkappe
- Austauschbare Einzelteile
- Komfortables Tragegefühl auch mit Brillen und Atemschutzmasken



Weitere Infos finden Sie unter uvex-safety.com/de/pheosfaceguard (oder durch scannen des QR Codes).

uvex pheos faceguard

Gesichtsschutz-System

Konstruktion zum Schutz von Gesicht und Halswirbelsäule

Mit dem uvex pheos faceguard haben wir uns der Anatomie des Menschen angepasst. Das Gesichtsschutz-System liegt ausbalanciert auf der Mitte des Kopfes. Durch das geringe Gewicht und den optimalen Schwerpunkt, der eine natürliche Haltung des Kopfes unterstützt, werden Überbelastungen der Halswirbelsäule und des Rückens minimiert. Das schlanke Design und das breite Sichtfeld tragen dazu bei, die natürliche Haltung der Halswirbelsäule zu unterstützen.



	uvex pheos faceguard	uvex pheos faceguard mit Gehörschutz	uvex pheos faceguard Gittervisier mit Gehörschutz
Art.-Nr.	9790211	9790212	9790215
Ausführung	vormontiertes System für die Kopfgrößen 52-64 cm, Polycarbonat-Scheibe, uvex supravision excellence Beschichtung ohne Gehörschutz	vormontiertes System für die Kopfgrößen 52-64 cm, Polycarbonat-Scheibe, uvex supravision excellence Beschichtung, mit Gehörschutzkapseln K1P (SNR: 28 dB), weitere Infos finden Sie auf Seite 108	vormontiertes System für die Kopfgrößen 52-64 cm Edelstahl Gittervisier mit hoher Lichttransmission mit Gehörschutzkapseln K1P (SNR: 28 dB), weitere Infos finden Sie auf Seite 108
Norm	EN 166, EN 170	EN 166, EN 170, EN 352	EN 1731, EN 352
Tragkörper	W 166 39B CE	W 166 39B CE	W EN 1731:2006 F CE
Scheibe	PC farblos, UV 400 2C-1,2 W 1 B 9 KN CE 0196	PC farblos, UV 400 2C-1,2 W 1 B 9 KN CE 0196	Edelstahl Gittervisier, Lichttransmission > 60% W EN 1731:2006 F CE
Bestelleinheit	ST, einzeln im Karton verpackt	ST, einzeln im Karton verpackt	ST, einzeln im Karton verpackt

Zubehör



	Ersatzinnen- ausstattung	Ersatzschweißband	Ersatzscheibe Visier	Sonnenschutz	Gehörschutzkapseln K1P	uvex pheos faceguard Anstoßkappe	Ersatzscheibe Gittervisier	Sonnen-/ Nackenschutz
Art.-Nr.	9760107	9760108	9906013	9790074	2600216	9790159	9790160	9790170
Ausführung	Kunststoffinnen- ausstattung für die Kopfgrößen 52-64 cm	Textil	Polycarbonat- uvex supravision excellence Beschichtung	zum Schutz vor Sonne und Regen wird auf das Visier aufgesteckt	Kapselgehörschutz für uvex pheos faceguard SNR 28 dB	Anstoßkappe für das uvex pheos faceguard System, Hartschale aus ABS, schwarz, 52 - 64 cm EN 812	Ersatzscheibe Edelstahl Gittervisier für uvex pheos faceguard	Textil mit Cooling Funktion zum Schutz vor Sonne
Bestelleinheit	ST, einzeln im Polybeutel verpackt	ST, einzeln im Polybeutel verpackt	ST, einzeln im Polybeutel verpackt	ST, einzeln im Polybeutel verpackt	PAA, paarweise im Karton	ST, einzeln im Polybeutel verpackt	ST, einzeln im Polybeutel verpackt	ST, einzeln im Polybeutel verpackt

Visiere und Gesichtsschutz

Gesichtsschutz · Vollsichtbrillen



9705014



9706514



9707014



9708514

uvex 9705 · uvex 9706

- Visiere aus Celluloseacetat mit integrierter Stirnabdeckung
- leicht durchführbarer Scheibenwechsel
- nicht mit Schutzhelmen kombinierbar
- Hochklappmechanismus mit stufenloser Einstellbarkeit
- komfortable Einstellmöglichkeit auf die jeweilige Kopfgröße über einen Drehverschluss

uvex 9707 · uvex 9708

- Visier aus Celluloseacetat mit integrierter Stirnabdeckung und zusätzlicher Kopfschutzhaube aus schlagfestem Polystyrol
- leicht durchführbarer Scheibenwechsel
- Hochklappmechanismus mit stufenloser Einstellbarkeit
- komfortable Einstellmöglichkeit auf die jeweilige Kopfgröße über einen Drehverschluss

	Gesichtsschutz 9705	Gesichtsschutz 9706	Gesichtsschutz 9707	Gesichtsschutz 9708
Art.-Nr.	9705014	9706514	9707014	9708514
Ausführung	unbeschichtet	innenseitig beschlagfrei	unbeschichtet	innenseitig beschlagfrei
Norm	EN 166, EN 170	EN 166, EN 170	EN 166, EN 170	EN 166, EN 170
Tragkörper	schwarz	schwarz	schwarz	schwarz
	W 166 3-F CE	W 166 3-F CE	W 166 3-F CE	W 166 3-F CE
Scheibe	CA farblos, UV 380	CA farblos, UV 380	CA farblos, UV 380	CA farblos, UV 380
	2C-1,2 W 1 F CE	2C-1,2 W 1 FN CE	2C-1,2 W 1 F CE	2C-1,2 W 1 FN CE
Bestelleinheit	ST, einzeln im Polybeutel verpackt			
Umverpackung	KAR a 15 ST	KAR a 15 ST	KAR a 10 ST	KAR a 10 ST
Ersatzscheibe	9060017	9050517	9060017	9050517



Anstoßkappen

uvex u-cap sport

Variantenreich für viele Anwendungen



**LED-Lampe uvex u-cap sport
passend für alle u-cap sport
Varianten auf Seite 135 verfügbar.**

uvex u-cap sport

uvex u-cap sport						
Art.-Nr.	9794409	9794403	9794404	9794442	9794422	9794424
Ausführung	mit kurzem Schirm (4 cm), Hartschale aus ABS, Textilkappe aus Baumwolle			mit kurzem Schirm (4 cm) und Mesh-Gewebe-Innenausstattung, Hartschale aus ABS, Textilkappe aus Baumwolle		
Norm	EN 812	EN 812	EN 812	EN 812	EN 812	EN 812
Farbe	schwarz	schwarz	schwarz	schwarz	schwarz	schwarz
Größe	52 bis 54 cm	55 bis 59 cm	60 bis 63 cm	52 bis 54 cm	55 bis 59 cm	60 bis 63 cm
Bestelleinheit	ST	ST	ST	ST	ST	ST
Umverpackung	KAR a 60 ST	KAR a 60 ST	KAR a 60 ST	KAR a 60 ST	KAR a 60 ST	KAR a 60 ST

Art.-Nr.	9794400	9794401	9794402	9794443	9794423	9794425
Ausführung	mit langem Schirm (7 cm), Hartschale aus ABS, Textilkappe aus Baumwolle			mit langem Schirm (7 cm) und Mesh-Gewebe-Innenausstattung, Hartschale aus ABS, Textilkappe aus Baumwolle		
Norm	EN 812	EN 812	EN 812	EN 812	EN 812	EN 812
Farbe	schwarz	schwarz	schwarz	schwarz	schwarz	schwarz
Größe	52 bis 54 cm	55 bis 59 cm	60 bis 63 cm	52 bis 54 cm	55 bis 59 cm	60 bis 63 cm
Bestelleinheit	ST	ST	ST	ST	ST	ST
Umverpackung	KAR a 60 ST	KAR a 60 ST	KAR a 60 ST	KAR a 60 ST	KAR a 60 ST	KAR a 60 ST

uvex u-cap sport Innenausstattung

uvex u-cap sport Innenausstattung	
Art.-Nr.	9794415
Ausführung	weiche, bequeme Mesh-Gewebe-Innenausstattung für erhöhten Tragekomfort in uvex u-cap sport Anstoßkappen
Norm	EN 812
Farbe	schwarz
Größe	unisize
Bestelleinheit	ST
Umverpackung	KAR a 60 ST

Baseball-Cap

Baseball-Cap		
Art.-Nr.	9794110	9794111
Ausführung	mit langem Schirm (7 cm), ohne Hartschalenelement	mit kurzem Schirm (4 cm), ohne Hartschalenelement
Farbe	schwarz	schwarz
Größe	55 bis 63 cm	55 bis 63 cm
Bestelleinheit	ST	ST
Umverpackung	KAR a 60 ST	KAR a 60 ST

uvex u-cap

uvex u-cap sport · uvex u-cap sport vent · uvex u-cap sport hi-viz



9794407
9794408



9794430 9794444
9794420 9794416
9794421 9794417



9794480
9794481
9794482



9794490
9794491
9794492



LED-Lampe uvex u-cap sport
passend für alle u-cap sport
Varianten auf Seite 135 verfügbar.

uvex u-cap sport

uvex u-cap sport	
Art.-Nr.	9794407 9794408
Ausführung	mit langem Schirm (7 cm), Hartschale aus ABS, Textilkappe aus Baumwolle
Norm	EN 812 EN 812
Farbe	navy blue navy blue
Größe	55 bis 59 cm 60 bis 63 cm
Bestelleinheit	ST ST
Umverpackung	KAR a 60 ST KAR a 60 ST

uvex u-cap sport vent

uvex u-cap sport vent			
Art.-Nr.	9794430	9794420	9794421
Ausführung	mit kurzem Schirm (4 cm), Hartschale aus ABS, Textilkappe aus Baumwolle und Mesh-Gewebe		
Norm	EN 812	EN 812	EN 812
Farbe	schwarz	schwarz	schwarz
Größe	52 bis 54 cm	55 bis 59 cm	60 bis 63 cm
Bestelleinheit	ST	ST	ST
Umverpackung	KAR a 60 ST	KAR a 60 ST	KAR a 60 ST

Art.-Nr.	9794444	9794416	9794417
Ausführung	mit kurzem Schirm (4 cm) und Mesh-Gewebe-Innenausstattung, Hartschale aus ABS, Textilkappe aus Baumwolle und Mesh-Gewebe		
Norm	EN 812	EN 812	EN 812
Farbe	schwarz	schwarz	schwarz
Größe	52 bis 54 cm	55 bis 59 cm	60 bis 63 cm
Bestelleinheit	ST	ST	ST
Umverpackung	KAR a 60 ST	KAR a 60 ST	KAR a 60 ST

uvex u-cap sport hi-viz

uvex u-cap sport hi-viz						
Art.-Nr.	9794482	9794480	9794481	9794492	9794490	9794491
Ausführung	mit kurzem Schirm (4 cm), Hartschale aus ABS, Textilkappe aus Baumwolle in Signalfarben, entsprechend den Anforderungen nach EN 471 - erhöhte Sichtbarkeit und Sicherheit für den Anwender					
Norm	EN 812	EN 812	EN 812	EN 812	EN 812	EN 812
Farbe	leuchtgelb	leuchtgelb	leuchtgelb	leuchtorange	leuchtorange	leuchtorange
Größe	52 bis 54 cm	55 bis 59 cm	60 bis 63 cm	52 bis 54 cm	55 bis 59 cm	60 bis 63 cm
Bestelleinheit	ST	ST	ST	ST	ST	ST
Umverpackung	KAR a 60 ST	KAR a 60 ST	KAR a 60 ST	KAR a 60 ST	KAR a 60 ST	KAR a 60 ST

Kopfschutz – passend zu Ihrer Corporate Identity

Individueller Kopfschutz

Um Ihre Mitarbeiter ganz nach den Vorgaben Ihrer Corporate Identity auszustatten, bietet Ihnen uvex die Möglichkeit, alle uvex Helme und Anstoßkappen nach Ihren Wünschen zu individualisieren.

Für Ihre Anfrage wenden Sie sich gerne jederzeit an das uvex Servicecenter.
Tel. +49 (0) 911 9736 360 · E-Mail: Individualisierung@uvex.de

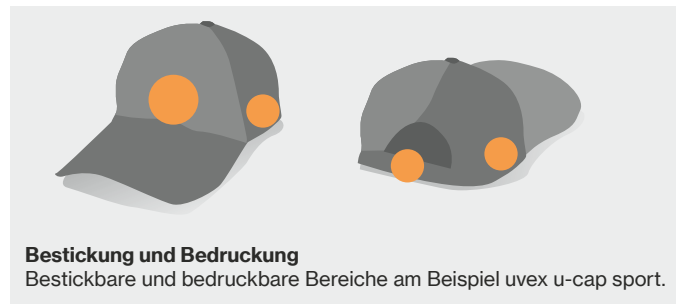

Individualisierung am Helm	uvex pheos, uvex airwing, uvex super boss, uvex thermo boss	uvex pheos alpine
Sonderfarbe	ab 300 Stück mit Aufpreis ab 600 Stück kostenneutral	ab 600 Stück kostenneutral
neue Variante:		
- bestehende Farbe als Variante Elektriker oder Chemiker	ab 300 Stück	
- bestehende Farbe mit gekürztem Schirm	ab 100 Stück	
- bestehender Helm, andere Innenausstattung, mit Kinnriemen	ab 25 Stück	
Veredelung: Bedruckung, Aufkleber, Reflexset	ab 25 Stück Nachbestellmenge: 25 Stück	

Individualisierung Anstoßkappen	
Sonderfarbe	ab 1.000 Stück
neue Variante:	
- mit bestehender Farbe	ab 600 Stück
Veredelung: Bestickung, Bedruckung	ab 25 Stück

- Bitte beachten Sie folgende Rahmenbedingungen:
- Mindestbestellwert 25 Kappen
 - Nachbestellmenge: 25 Stück
 - Anzahl der Farben zur Bestickung: bis zu 14
 - Textilkappe in Sonderfarbe: ab 1.000 Stück
 - Vektordatei (.eps, .ai) und Bilddatei (.jpg, .pdf) als Vorlage benötigt

Wie individuell darf's sein?

Wir beraten Sie gern persönlich über die technischen Möglichkeiten zur Individualisierung unseres Kopfschutzes.

Kopfschutz

Schnellübersicht



Art.-Nr.	Name	Beschreibung	Farbe	Seite
2600235	Zubehör	uvex pheos Adapter Magnet-Bajonett	schwarz	148
2600236	Zubehör	uvex pronamic Adapter Pull-Bajonett	farblos	142
2600237	Zubehör	uvex pronamic Adapter Push-Bajonett	farblos	143
9050517	Zubehör	Ersatzscheibe, CA beschlagfrei	farblos	149/152
9060017	Zubehör	Ersatzscheibe, CA	farblos	152
9705014	Zubehör	Gesichtsschutzschirm, CA	farblos	152
9706514	Zubehör	Gesichtsschutzschirm, CA beschlagfrei	farblos	152
9707014	Zubehör	Gesichtsschutzschirm, CA	farblos	152
9708514	Zubehör	Gesichtsschutzschirm, CA beschlagfrei	farblos	152
9720040	uvex perfexxion	Schutzhelm	weiß	126
9720050	uvex perfexxion	Schutzhelm	weiß	126
9720940	uvex perfexxion	Schutzhelm	schwarz	126
9720950	uvex perfexxion	Schutzhelm	schwarz	126
9723017	Zubehör	Ersatzscheibe, PC	farblos	149
9725514	Zubehör	Visier, CA	farblos	149
9726014	Zubehör	Visier, PC	farblos	149
9731030	uvex pronamic B-WR	Schutzhelm	weiß	119
9731130	uvex pronamic B-WR	Schutzhelm	gelb	119
9731330	uvex pronamic B-WR	Schutzhelm	rot	119
9731530	uvex pronamic B-WR	Schutzhelm	blau	119
9731031	uvex pronamic B-S-WR	Schutzhelm	weiß	119
9731131	uvex pronamic B-S-WR	Schutzhelm	gelb	119
9731331	uvex pronamic B-S-WR	Schutzhelm	rot	119
9731531	uvex pronamic B-S-WR	Schutzhelm	blau	119
9731033	uvex pronamic S-KR	Schutzhelm	weiß	119
9731133	uvex pronamic S-KR	Schutzhelm	gelb	119
9731333	uvex pronamic S-KR	Schutzhelm	rot	119
9731533	uvex pronamic S-KR	Schutzhelm	blau	119
9735030	uvex pronamic alpine	Schutzhelm	weiß	121
9735031	uvex pronamic alpine	Schutzhelm	weiß	121
9735130	uvex pronamic alpine	Schutzhelm	leuchtgelb	121
9735131	uvex pronamic alpine	Schutzhelm	leuchtgelb	121
9735230	uvex pronamic alpine	Schutzhelm	leuchtorange	121
9735231	uvex pronamic alpine	Schutzhelm	leuchtorange	121
9736030	uvex pronamic alpine E	Schutzhelm	weiß	121
9736031	uvex pronamic alpine E	Schutzhelm	hi-viz gelb	121
9736130	uvex pronamic alpine E	Schutzhelm	hi-viz orange	121
9736131	uvex pronamic alpine E	Schutzhelm	weiß	121
9736230	uvex pronamic alpine E	Schutzhelm	hi-viz gelb	121
9736231	uvex pronamic alpine E	Schutzhelm	hi-viz orange	121
9750020	uvex super boss	Schutzhelm	weiß	124
9750120	uvex super boss	Schutzhelm	gelb	124
9750520	uvex super boss	Schutzhelm	blau	124
9754000	uvex thermo boss	Schutzhelm	weiß	125
9754100	uvex thermo boss	Schutzhelm	gelb	125
9754300	uvex thermo boss	Schutzhelm	rot	125
9760000	Zubehör	Innenausstattung, konventionell		133
9760001	Zubehör	Innenausstattung mit Drehrad		133
9760005	Zubehör	Schweißband, Kunstleder		133
9760007	Zubehör	Schweißband, Textil/Schaumstoff		133
9760009	Zubehör	Schweißband pheos alpine und pheos E-WR		127/133
9760011	Zubehör	Innenausstattung für uvex pheos alpine		133
9760012	Zubehör	Innenausstattung für uvex pheos E-WR		133
9760014	Zubehör	Drehradpolsterung		133
9760106	Zubehör	Ersatzinnenausstattung pheos ABS		127
9760107	Zubehör	Innenausstattung faceguard		151
9760108	Zubehör	Schweißband für Innenausstattung		151
9762020	uvex airwing B	Schutzhelm	weiß	124
9762021	uvex airwing B-S	Schutzhelm	weiß	125
9762030	uvex airwing B-WR	Schutzhelm	weiß	124
9762031	uvex airwing B-S-WR	Schutzhelm	weiß	125
9762120	uvex airwing B	Schutzhelm	gelb	124
9762121	uvex airwing B-S	Schutzhelm	gelb	125
9762130	uvex airwing B-WR	Schutzhelm	gelb	124
9762131	uvex airwing B-S-WR	Schutzhelm	gelb	125
9762220	uvex airwing B	Schutzhelm	orange	124
9762221	uvex airwing B-S	Schutzhelm	orange	125
9762230	uvex airwing B-WR	Schutzhelm	orange	124

Art.-Nr.	Name	Beschreibung	Farbe	Seite
9762231	uvex airwing B-S-WR	Schutzhelm	orange	125
9762320	uvex airwing B	Schutzhelm	rot	124
9762321	uvex airwing B-S	Schutzhelm	rot	125
9762330	uvex airwing B-WR	Schutzhelm	rot	124
9762331	uvex airwing B-S-WR	Schutzhelm	rot	125
9762420	uvex airwing B	Schutzhelm	grün	124
9762421	uvex airwing B-S	Schutzhelm	grün	125
9762430	uvex airwing B-WR	Schutzhelm	grün	124
9762431	uvex airwing B-S-WR	Schutzhelm	grün	125
9762520	uvex airwing B	Schutzhelm	blau	124
9762521	uvex airwing B-S	Schutzhelm	blau	125
9762530	uvex airwing B-WR	Schutzhelm	blau	124
9762531	uvex airwing B-S-WR	Schutzhelm	blau	125
9762920	uvex airwing B	Schutzhelm	schwarz	124
9770020	uvex pheos E	Schutzhelm	weiß	130
9770026	uvex pheos E	Schutzhelm mit Reflexaufkleber	weiß	131
9770030	uvex pheos E-WR	Schutzhelm	weiß	130
9770031	uvex pheos E-S-WR	Schutzhelm	weiß	130
9770036	uvex pheos E-WR	Schutzhelm mit Reflexaufkleber	weiß	131
9770120	uvex pheos E	Schutzhelm	gelb	130
9770126	uvex pheos E	Schutzhelm mit Reflexaufkleber	gelb	131
9770130	uvex pheos E-WR	Schutzhelm	gelb	130
9770131	uvex pheos E-S-WR	Schutzhelm	gelb	130
9770136	uvex pheos E-WR	Schutzhelm mit Reflexaufkleber	gelb	131
9770230	uvex pheos E-WR	Schutzhelm	orange	130
9770231	uvex pheos E-S-WR	Schutzhelm	orange	130
9770330	uvex pheos E-WR	Schutzhelm	rot	130
9770331	uvex pheos E-S-WR	Schutzhelm	rot	130
9770430	uvex pheos E-WR	Schutzhelm	grün	130
9770431	uvex pheos E-S-WR	Schutzhelm	grün	130
9770530	uvex pheos E-WR	Schutzhelm	blau	130
9770531	uvex pheos E-S-WR	Schutzhelm	blau	130
9770536	uvex pheos E-WR	Schutzhelm mit Reflexaufkleber	blau	128
9770830	uvex pheos E-WR	Schutzhelm	dunkelgrau	130
9770832	uvex pheos E-S-WR	Schutzhelm	dunkelgrau	130
9770931	uvex pheos E-S-WR	Schutzhelm	schwarz	130
9772001	Zubehör	Innenausstattung IES		133
9772002	Zubehör	Brillencap		134
9772020	uvex pheos B	Schutzhelm	weiß	128
9772026	uvex pheos B	Schutzhelm mit Reflexaufkleber	weiß	131
9772030	uvex pheos B-WR	Schutzhelm	weiß	128
9772031	uvex pheos B-S-WR	Schutzhelm	weiß	128
9772034	uvex pheos S-KR	Schutzhelm	weiß	131
9772035	uvex pheos B-WR	Schutzhelm mit Reflexaufkleber	weiß	131
9772038	uvex pheos B-S-WR	Schutzhelm mit Reflexaufkleber	weiß	131
9772040	uvex pheos IES	Schutzhelm	weiß	131
9772042	uvex pheos planet B-WR	Schutzhelm	weiß	129
9772043	uvex pheos planet B-S-WR	Schutzhelm	weiß	129
9772071	uvex pheos ABS B-S-WR	Schutzhelm	weiß	127
9772090	uvex pheos S-KR Mips	Schutzhelm	weiß	123
9772092	uvex pheos planet S-KR Mips	Schutzhelm	weiß	129
9772120	uvex pheos B	Schutzhelm	gelb	128
9772126	uvex pheos B	Schutzhelm mit Reflexaufkleber	gelb	131
9772130	uvex pheos B-WR	Schutzhelm	gelb	128
9772131	uvex pheos B-S-WR	Schutzhelm	gelb	128
9772134	uvex pheos S-KR	Schutzhelm	gelb	131
9772137	uvex pheos B-S-WR	Schutzhelm mit Reflexaufkleber	gelb	131
9772138	uvex pheos B-WR	Schutzhelm mit Reflexaufkleber	gelb	131
9772140	uvex pheos IES	Schutzhelm	gelb	131
9772171	uvex pheos ABS B-S-WR	Schutzhelm	gelb	127
9772190	uvex pheos S-KR Mips	Schutzhelm	gelb	123
9772220	uvex pheos B	Schutzhelm	orange	128
9772226	uvex pheos B	Schutzhelm mit Reflexaufkleber	orange	131
9772230	uvex pheos B-WR	Schutzhelm	orange	128
9772231	uvex pheos B-S-WR	Schutzhelm	orange	128
9772234	uvex pheos S-KR	Schutzhelm	orange	131
9772236	uvex pheos B-WR	Schutzhelm mit Reflexaufkleber	orange	131
9772240	uvex pheos IES	Schutzhelm	orange	131

Kopfschutz

Schnellübersicht

Art.-Nr.	Name	Beschreibung	Farbe	Seite
9772260	uvex pheos S-KR Mips	Schutzhelm	leuchtorange	123
9772271	uvex pheos ABS B-S-WR	Schutzhelm	orange	127
9772320	uvex pheos B	Schutzhelm	rot	128
9772326	uvex pheos B	Schutzhelm mit Reflexaufkleber	rot	131
9772330	uvex pheos B-WR	Schutzhelm	rot	128
9772332	uvex pheos B-S-WR	Schutzhelm	rot	128
9772334	uvex pheos B-S-WR	Schutzhelm mit Reflexaufkleber	rot	131
9772335	uvex pheos S-KR	Schutzhelm	rot	131
9772340	uvex pheos IES	Schutzhelm	rot	131
9772371	uvex pheos ABS B-S-WR	Schutzhelm	rot	127
9772430	uvex pheos B-WR	Schutzhelm	grün	128
9772437	uvex pheos B-WR	Schutzhelm mit Reflexaufkleber	grün	131
9772520	uvex pheos B	Schutzhelm	blau	128
9772526	uvex pheos B	Schutzhelm mit Reflexaufkleber	rot	131
9772530	uvex pheos B-WR	Schutzhelm	blau	128
9772531	uvex pheos B-S-WR	Schutzhelm	blau	128
9772534	uvex pheos S-KR	Schutzhelm	blau	131
9772537	uvex pheos B-S-WR	Schutzhelm mit Reflexaufkleber	blau	131
9772538	uvex pheos B-WR	Schutzhelm mit Reflexaufkleber	blau	131
9772540	uvex pheos IES	Schutzhelm	blau	131
9772832	uvex pheos B-S-WR	Schutzhelm	dunkelgrau	128
9772920	uvex pheos B	Schutzhelm	schwarz	128
9772930	uvex pheos B-WR	Schutzhelm	schwarz	128
9772932	uvex pheos B-S-WR	Schutzhelm	schwarz	128
9772936	uvex pheos B-WR	Schutzhelm mit Reflexaufkleber	schwarz	131
9773050	uvex pheos alpine	Schutzhelm	weiß	126
9773150	uvex pheos alpine	Schutzhelm	gelb	126
9773250	uvex pheos alpine	Schutzhelm	orange	126
9773350	uvex pheos alpine	Schutzhelm	rot	126
9773450	uvex pheos alpine	Schutzhelm	grün	126
9773550	uvex pheos alpine	Schutzhelm	blau	126
9773950	uvex pheos alpine	Schutzhelm	schwarz	126
9774236	uvex pheos forestry	forestry	gelb	127
9774237	uvex pheos forestry	forestry	orange	127
9774238	uvex pheos forestry	forestry	rot	127
9790000	Zubehör	Innenausstattung thermo boss, super boss		133
9790004	Zubehör	Schweißband Kunstleder für thermo boss, super boss		133
9790005	Zubehör	Lederkinnriemen		134
9790006	Zubehör	Hygienemütze	weiß	132
9790007	Zubehör	Gabelkinnriemen		134
9790010	Zubehör	Wintermütze	navy blau	132
9790012	Zubehör	Wintermütze	navy blau	132
9790015	Zubehör	Wintermütze	schwarz	132
9790016	Zubehör	Wintermütze	schwarz	132
9790018	uvex pheos reflex set M	hochreflektierendes Aufkleberset		133
9790021	Zubehör	Gabelkinnriemen		127/134
9790022	Zubehör	Vollsichtbrillen-Clip/Kinnriemen-Clip		134
9790023	Zubehör	Stiftelhalter		134
9790028	Zubehör	LED-Kopflampe KS-7630-MCII		135
9790029	Zubehör	LED-Kopflampe KS-6003-DUO		135
9790035	Zubehör	Lederkinnriemen		134
9790047	Zubehör	Helmhalterahmen	schwarz	149
9790048	Zubehör	Visierscheibe, PC	farblos	149
9790062	Zubehör	LED Kopflampe pheos Lights		135
9790063	Zubehör	LED Kopflampe pheos Lights EX		135
9790064	Zubehör	LED Kopflampe u-cap sport		135
9790065	Zubehör	Winterhaube	leuchtgelb	132
9790066	Zubehör	Balaclava	schwarz	132
9790067	Zubehör	Visieradapter	schwarz	148
9790068	Zubehör	Winterhaube	leuchtorange	132
9790069	Zubehör	Helmadapter für LED-Kopflampe u-cap sport		135
9790071	Zubehör	Helmtasche		134
9790074	Zubehör	Sonnen-/Regenschutz		148/151
9790075	Zubehör	Nackenschutz	orange	132
9790076	Zubehör	Nackenschutz	gelb	132
9790077	Zubehör	Helmslot-Verschlussstopfenset		134
9790078	Zubehör	Helmadapter, magnetisch		148
9790086	Zubehör	kühlender Nackenschutz		132
9790146	Zubehör	Signalpfeife		127
9790149	Zubehör	Nackenauflage		134

Art.-Nr.	Name	Beschreibung	Farbe	Seite
9790150	Zubehör	uvex pheos Helmaufkleber	silber	134
9790151	Zubehör	uvex pheos Helmaufkleber	gelb	134
9790152	Zubehör	uvex pheos Helmaufkleber	orange	134
9790153	Zubehör	uvex pheos Helmaufkleber	rot	134
9790154	Zubehör	uvex pheos Helmaufkleber	grün	134
9790155	Zubehör	uvex pheos Helmaufkleber	blau	134
9790156	Zubehör	uvex pheos Helmaufkleber	schwarz	134
9790159	Zubehör	uvex pheos faceguard Anstoßkappe	schwarz	151
9790160	Zubehör	Ersatzscheibe Gittervisier		142/151
9790166	Zubehör	Visitenkartenhalter		134
9790170	Zubehör	Sonnen-/Nackenschutz		151
9790210	Zubehör	Ersatzvisier Metall		127
9790211	uvex pheos faceguard	uvex pheos faceguard Gesichtsschutz-System		151
9790212	uvex pheos faceguard	uvex pheos faceguard Gesichtsschutz-System mit Gehörschutz		151
9790215	uvex pheos faceguard	uvex pheos faceguard Gittervisier mit Gehörschutz		151
9794110	Baseball-Cap	mit langem Schirm, Gr. 55 bis 63 cm	schwarz	154
9794111	Baseball-Cap	mit kurzem Schirm, Gr. 55 bis 63 cm	schwarz	154
9794400	uvex u-cap sport	Anstoßkappe, Größe 52 bis 54 cm	schwarz	154
9794401	uvex u-cap sport	Anstoßkappe, Größe 55 bis 59 cm	schwarz	154
9794402	uvex u-cap sport	Anstoßkappe, Größe 60 bis 63 cm	schwarz	154
9794403	uvex u-cap sport	Anstoßkappe, Größe 55 bis 59 cm	schwarz	154
9794404	uvex u-cap sport	Anstoßkappe, Größe 60 bis 63 cm	schwarz	154
9794407	uvex u-cap sport	Anstoßkappe, Größe 55 bis 59 cm	navy blue	155
9794408	uvex u-cap sport	Anstoßkappe, Größe 60 bis 63 cm	navy blue	155
9794409	uvex u-cap sport	Anstoßkappe, Größe 52 bis 54 cm	schwarz	154
9794415	uvex u-cap sport	Innenausstattung	schwarz	154
9794416	uvex u-cap sport vent	Anstoßkappe, Größe 55 bis 59 cm	schwarz	155
9794417	uvex u-cap sport vent	Anstoßkappe, Größe 60 bis 63 cm	schwarz	155
9794420	uvex u-cap sport vent	Anstoßkappe, Größe 55 bis 59 cm	schwarz	155
9794421	uvex u-cap sport vent	Anstoßkappe, Größe 60 bis 63 cm	schwarz	155
9794422	uvex u-cap sport	Anstoßkappe, Größe 55 bis 59 cm	schwarz	154
9794423	uvex u-cap sport	Anstoßkappe, Größe 55 bis 59 cm	schwarz	154
9794424	uvex u-cap sport	Anstoßkappe, Größe 60 bis 63 cm	schwarz	154
9794425	uvex u-cap sport	Anstoßkappe, Größe 60 bis 63 cm	schwarz	154
9794430	uvex u-cap sport vent	Anstoßkappe, Größe 52 bis 54 cm	schwarz	155
9794442	uvex u-cap sport	Anstoßkappe, Größe 52 bis 54 cm	schwarz	154
9794443	uvex u-cap sport	Anstoßkappe, Größe 52 bis 54 cm	schwarz	154
9794444	uvex u-cap sport vent	Anstoßkappe, Größe 52 bis 54 cm	schwarz	155
9794480	uvex u-cap sport hi-viz	Anstoßkappe, Größe 55 bis 59 cm	leuchtgelb	155
9794481	uvex u-cap sport hi-viz	Anstoßkappe, Größe 60 bis 63 cm	leuchtgelb	155
9794482	uvex u-cap sport hi-viz	Anstoßkappe, Größe 52 bis 54 cm	leuchtgelb	155
9794490	uvex u-cap sport hi-viz	Anstoßkappe, Größe 55 bis 59 cm	leuchtorange	155
9794491	uvex u-cap sport hi-viz	Anstoßkappe, Größe 60 bis 63 cm	leuchtorange	155
9794492	uvex u-cap sport hi-viz	Anstoßkappe, Größe 52 bis 54 cm	leuchtorange	155
9906002	Zubehör	uvex pheos Visier, PC	farblos	147
9906003	Zubehör	uvex pheos magnetic Visier, PC	farblos	147
9906005	Zubehör	uvex pheos SLB 1 Visier, PC	farblos	147
9906006	Zubehör	uvex pheos SLB 1 magnetic Visier, PC	farblos	147
9906007	Zubehör	uvex pheos SLB 2 Visier, PC	blau	147
9906008	Zubehör	uvex pheos SLB 2 magnetic Visier, PC	blau	147
9906009	Zubehör	uvex pheos magnetic mit Kinnschutz	schwarz	147
9906012	Zubehör	Ersatzscheibe pheos Visier	farblos	142/147
9906013	Zubehör	Ersatzscheibe pheos SLB 1 Visier	farblos	142/147
9906014	Zubehör	Ersatzscheibe pheos Visier mit Kinnschutz	farblos	142/147
9906017	Zubehör	Ersatzscheibe pheos SLB 2 Visier	blau	142/147
9916000	Zubehör	uvex pronamic	farblos	142
9916001	Zubehör	uvex pronamic mit Kinnschutz	farblos	142
9916002	Zubehör	uvex pronamic SLB 1	farblos	142
9916003	Zubehör	uvex pronamic SLB 2	blau	142
9916100	Zubehör	uvex pronamic Gittervisier	schwarz	142
9916200	Zubehör	uvex pronamic Halbvisier	farblos	143
9916201	Zubehör	uvex pronamic Halbvisier	grau	143
9924010	Zubehör	Adapter	schwarz	149
9954362	Zubehör	Stoffbeutel für Visiere		148



Atemschutz

Produktsystem planet series › Atemschutzmasken

uvex hat das Label **protecting planet** etabliert, um die eigene Mission für mehr Nachhaltigkeit sichtbar zu machen. Basierend auf dem Markenclaim **protecting people** wird es zu einem Versprechen, die drei Nachhaltigkeitssäulen **Ökologie**, **Ökonomie** und **Soziales** in allen Unternehmensbereichen verantwortungsbewusst in alle Handlungen einzubeziehen.

Deshalb prüft, bewertet und optimiert uvex ganzheitlich alle Schritte entlang der Wertschöpfungskette, an deren Ende das möglichst nachhaltigste Produkt steht.

uvex silv-Air 2310 planet

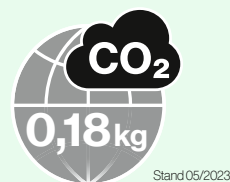

 **protecting planet**
by using recycled material

- › Ventil aus 95 Prozent recyceltem ABS
- › Kopfbandhalterung aus 100 Prozent recyceltem PP
- › recyceltes ABS aus Komponenten wie zum Beispiel der Automobilbranche oder weiße Ware
- › recyceltes PP stammt beispielsweise aus gebrauchten Haushaltsgeräten
- › Rezyklatanteil der Maske insgesamt 26,5 Prozent
- › signifikante Verbesserung des CO₂-Fußabdrucks auf 0,18 kg pro Maske

 **protecting planet**
by using environmentally-friendly packaging

- Verpackung**
- › Polybeutel aus 30 Prozent Rezyklat
 - › Kartonagen aus mehr als 80 Prozent recyceltem Papier

Kopfbandhalterung

100%

recyceltes PP

Ventil

95%

recyceltes ABS

8762313



26.5%

Rezyklatanteil am Gesamtprodukt

uvex silv-Air 2310 planet

- partikelfiltrierende Formmaske mit Ausatemventil für **größere Gesichtsformen**
- Ventil und Vier-Punkt-Kopfbandhalterung anteilig aus recyceltem Material, Rezyklatanteil am Gesamtprodukt 26,5 Prozent
- Polybeutel aus 30 Prozent recyceltem Material
- flexibel anpassbarer Nasenclip für komfortablen und sicheren Sitz der Maske
- sehr weiche, umlaufende Dichtlippe für ein optimales Tragegefühl und zuverlässigen Dichtsitz
- Ausatemventil zur Verringerung des Ausatemwiderstandes und zur Reduzierung von Hitze und Feuchtigkeit unter der Maske

uvex silv-Air 2310 planet

Art.-Nr.	8762313
Ausführung	Formmaske FFP3 NR D mit Ventil
Farbe	weiß
Bestellmengenschritt/ -einheit	BOX
Inhalt	15 ST, einzeln verpackt in BOX

Die Marke uvex ist uns Verpflichtung

Seit **über 90 Jahren** produzieren und vertreiben wir hochwertige Produkte für den Schutz des Menschen in Sport, Freizeit und Beruf. Wer den Menschen schützen will, muss **Verantwortung übernehmen**.

Genau aus dieser Mission heraus leitet sich die Verpflichtung ab, **nachhaltig, gesellschaftlich und sozial** verantwortlich zu handeln.

uvex

Atemschutz

Getreu unserem Motto **protecting planet** steht auch in der Produktgruppe Atemschutz das Thema Nachhaltigkeit im Fokus. Gerade bei Einwegprodukten mit einem hohen Verbrauch spielen **Verbesserungen des CO₂-Fußabdrucks** eine entscheidende Rolle.

Neben der Aufnahme unserer nachhaltigeren **FFP3 Korbmaske uvex silv-Air 2310 planet**, passen wir ebenfalls alle anderen Produktfamilien an.

Das Ziel ist es, **das gesamte Sortiment nachhaltiger zu gestalten** und in diesem Zuge alle unsere Modelle, die Kunststoffteile besitzen, auf Rezyklat umzustellen.

Wir analysieren konstant weitere Bestandteile der Maske auf Optimierungen, um die Mission protecting planet für mehr Nachhaltigkeit weiter in der Produktgruppe auszubauen.

Die strengen Anforderungen an den Gesundheits- und Umweltschutz immer im Blick:



uvex Schadstoffliste

Liste „Verbotener Schadstoffe“ – Einhaltung wird durch regelmäßige Überwachung unabhängiger Prüfinstitute sichergestellt.

Alle zukünftigen
Atemschutzventile zu

95%

aus Rezyklat

Alle zukünftigen
Kopfbandhalterungen aus

100%

Rezyklat



Durchschnittlicher Rezyklatanteil
für die Produktgruppe uvex Atemschutz

30.2%

Berechnet auf Grundlage aller Modelle mit Kunststoffteilen

EN149:2001+A1:2009

Atemschutzgeräte – filtrierende Halbmasken zum Schutz gegen Partikel

Alle uvex Atemschutzmasken sind gemäß der **Europäischen Norm 149** geprüft und zugelassen. Die Norm definiert verschiedenste Anforderungen an eine Atemschutzmaske mit dem Ziel, dem Anwender den höchsten Schutz und besten Komfort zu bieten.

Die wichtigsten Prüfungen aus der EN149 sind:

- Messung des Ein- und Ausatemwiderstands
- Prüfung des Ausatemventils
- Sichtprüfung (Kennzeichnung, Gebrauchsanleitung)
- Bestimmung der Filterleistung (Schutzklasse)
- Optional: Durchführung der Dolomitstaubprüfung

Ausführlichere Informationen zu den Atemschutz Normen und Richtlinien finden Sie unter:

<https://ures.uvex.de>



Die Norm unterteilt die Atemschutzmasken je nach Filterleistung und Leckage in drei Schutzklassen:

FFP 1

FFP1 Atemschutzmasken weisen ein Filtervermögen von mind. **80%** auf und filtern bis zu einem 4-fachen des jeweiligen Grenzwertes (AGW*). Die Masken eignen sich für Partikel, die weder toxisch noch fibrogen wirken.

FFP 2

Für gesundheitsschädliche bzw. mindergiftige Partikel, Stäube und Nebel eignen sich FFP2 Atemschutzmasken. Sie filtern mind. **94%** und sind bis zu einem 10-fachen des jeweiligen Grenzwertes (AGW*) einsetzbar.

FFP 3

Mit einer Filterleistung von mind. **99%** entsprechen FFP3 Masken der höchsten Schutzklasse. Sie filtern bis zu einem 30-fachen des jeweiligen Grenzwertes (AGW*) und eignen sich für den Schutz vor giftigen Partikeln, Stäuben und Nebel.



Damit Sie die jeweilige Schutzstufe direkt auf den ersten Blick erkennen können, sind alle uvex FFP1 Masken in **blau**, die FFP2 Modelle in **orange** und die FFP3 Masken in **schwarz** gekennzeichnet.



Neben den Standardprüfungen bestehen alle uvex Atemschutzmasken außerdem die Zusatzanforderung der Dolomitstaubprüfung und tragen damit die D-Kennzeichnung.

Die uvex Atemschutzprodukte bieten somit beste Atemfähigkeit auch bei starkem Staubaufkommen und längerer Nutzung.

Die uvex Atemschutzmasken entsprechen den gegenwärtigen Gesetzgebungen der EU. Alle Atemschutzgeräte fallen in die PSA Kategorie III (hohe Risiken).

*AGW = Der Arbeitsplatzgrenzwert (AGW) ist die durchschnittliche Konzentration eines Stoffes in der Atemluft am Arbeitsplatz, bis zu der keine Schädigungen (chronisch oder akut) zu erwarten sind, wenn Beschäftigte dort an fünf Tagen der Woche jeweils acht Stunden arbeiten. Der AGW löst die maximale Arbeitsplatzkonzentration (MAK) sowie die technische Richtkonzentration (TKR) ab – solange diesen beiden Werte jedoch noch nicht vollständig im AGW berücksichtigt werden, können sie übergangsweise noch für die Beurteilung von Gefährdungen am Arbeitsplatz herangezogen werden.

Der uvex Atemschutz Navigator

Der schnelle Weg zum richtigen Atemschutz

Die richtige Auswahl von Atemschutzgeräten ist essentiell für den Schutz des Trägers und bedarf größter Sorgfalt. Um die richtige filternde Atemschutzmaske auszuwählen, beachten Sie unbedingt folgende Punkte:



- Die Art, Beschaffenheit und Konzentration der Gefahrenstoffe müssen ermittelt werden bzw. bekannt sein (CAS-Nummer und AGW beachten). Die Messung kann z.B. durch die Berufsgenossenschaft erfolgen. Die Mindestanforderungen für ausgewählte Tätigkeiten finden Sie als Orientierung auf der Folgeseite.
- Nach Ermittlung der benötigten Schutzstufe (FFP1, FFP2 oder FFP3) kann nun anhand der untenstehenden Tabelle ein passendes Atemschutzmodell je nach Arbeitsbedingungen ausgewählt werden.
- Es muss ausreichend Sauerstoff in der Umgebung vorhanden sein. Bitte beachten Sie hierzu die gesetzlichen Vorschriften. In Deutschland sind min. 17 Vol % vorgegeben.
- Falls weitere PSA benötigt wird, sollte diese aufeinander abgestimmt werden. Die uvex Atemschutzmasken eignen sich besonders gut für die Kombination mit den uvex Schutzbrillen, eine Auswahlhilfe finden Sie auf Seite 167.
- Atemschutzgeräte sind bei Personen mit Bärten, Kotletten oder tiefen Narben im Bereich der Dichtlinien ungeeignet, da kein Dichtsitz erreicht werden kann. Bitte kontaktieren Sie Ihren Sicherheitsbeauftragten für eine individuelle Lösung.
- Wir empfehlen, Masken mit „NR“-Kennzeichnung für max. 8 Stunden einzusetzen. Masken mit „R“-Kennzeichnung können bis zu 24 Stunden eingesetzt werden, sollten aber nach jedem Einsatz gereinigt werden. Eine Maske sollte vorab ausgetauscht werden, wenn sich der Atemwiderstand spürbar erhöht.
- Wird für den Arbeitsplatz eine Halbmaske mit Gasfiltern benötigt, bieten die uvex Atemschutzmodelle keinen ausreichenden Schutz.



Auswahl

Kurze Einsätze oder leichtere Tätigkeiten mit normalen Umgebungstemperaturen		
Schutzstufe	Faltmaske (mit oder ohne Ventil)	Korbmaske (mit oder ohne Ventil)
FFP1	3100, 3110, 8103, 8113, 5100, 5100+, 5110, 5110+	2100, 2110, 7100, 7110
FFP2	3200, 3210, 8203, 8213, 5200, 5200+, 5210, 5210+	2200, 2210, 7200, 7210, 7212
FFP3	3310, 8313, 5310, 5310+	2310, 2312, 7310
Lange Einsätze oder schwere, anstrengende Tätigkeiten mit erhöhten Umgebungstemperaturen		
Schutzstufe	Faltmaske (mit Ventil)	Korbmaske (mit Ventil)
FFP1	3110, 8113, 5110, 5110+	2110, 7110
FFP2	3210, 8213, 5210, 5210+	2210, 7210, 7212, 7233, 7232
FFP3	3310, 8313, 5310, 5310+	2310, 2312, 7310, 7333, 7330, 7312, 7317
Mit Aktivkohleschicht gegen unangenehme Gerüche		
Schutzstufe	Faltmaske (mit Ventil)	Korbmaske (mit Ventil)
FFP1	-	-
FFP2	3220, 5220+	2220, 7220
FFP3	5320+	7320, 2320, 2322

► Mindestanforderungen für ausgewählte Anwendungsgebiete finden Sie auf Seite 166.

uvex silv-Air
Anwendungsübersicht



Tätigkeit	Schadstoffe	Schutzklasse		
		FFP1	FFP2	FFP3
Holzbearbeitung				
Weichholz: Schleifen und Schneiden	Feine Partikel, Holzstaub		■	
Hartholz (Eiche, Buche, Tropenholz): Schleifen und Schneiden	Feine Partikel, Holzstaub			■
Farbe abschleifen/abbürsten	Feine Farbpartikel		■	
Farbe abschleifen/abbürsten (chromhaltige Anstriche)	Feine Farbpartikel			■
Wasserlösliche Anstriche, die Kupfer/Chrom/Arsen enthalten	Feiner Farbnebel			■
Bau- und Baunebengewerbe				
Zement-Arbeiten, Verputzen, Fliesenlegen, Dachdecken	Zement-/ Putz-/ Fliesen-/ Ziegelstaub		■	
Mauerwerk: Schneiden, Bohren, Abbruch			■	
Asbest: Arbeiten geringeren Umfangs	Fasern			■
Dachisolierung: Glas- und Mineralfasern	Staub und Fasern		■	
Spachtelmasse/Füller: Schleifen	Staub		■	
Schweißerarbeiten				
Edelstahl und Aluminium Schweißen	Metall- und Aluminiumoxidrauch			■
Hartlöten	Rauch			■
Metallbearbeitung				
Metall: Bohren, Schleifen, Fräsen, Flexen	Metallstaub		■	
Hochlegierte Stähle/Edelstahl: Bohren, Schleifen, Fräsen, Flexen	Metallstaub			■
Entsorgung/Reinigungsarbeiten				
Müllsortierung und Beseitigung	Staub, Pilze		■	
Entsorgung medizinischer Abfälle	Bakterien, Sporen			■
Kehren von Böden	Staub (nicht toxisch)	■		
Radioaktiv kontaminierte Stäube	Staub			■
Landwirtschaft				
Tierseuchen/Behandlung erkrankter Tiere	Bakterien, Viren			■
Umgang mit Schimmelsporen	Sporen			■
Umgang mit Heu, Getreide, Mehl	Staub	■		
Medizin/Pflege/Gesundheit				
Allergien, Pollen, Hausstaub, Tierhaare	Staub, Partikel, Sporen		■	
Bakterien, Viren, Infektionen, Legionellen	Bakterien, Viren			■

► Die angegebenen Filterklassen sind Mindestanforderungen und dienen zur Orientierung. Es liegt in der Verantwortung des Anwenders, vor Einsatz zu prüfen, ob das Atemschutzgerät den Anforderungen bezüglich Gefahrstoff und Konzentration entspricht!

Perfect Match

Kombinationsmöglichkeiten der uvex Atemschutzmasken mit uvex Schutzbrillen

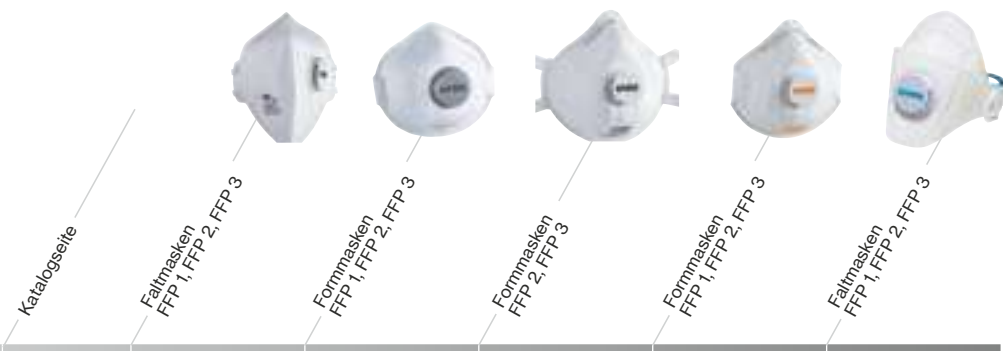

uvex silv-Air premium	168 - 170	5100, 5100+, 5110, 5110+, 5200, 5200+, 5210, 5210+, 5220+, 5220+, 5310, 5310+, 5320+				
uvex silv-Air e	171 - 173	7212, 7233, 7312, 7317, 7333		7232, 7330		
uvex silv-Air c	174 - 177	3100, 3110, 3200, 3210, 3220, 3310		2310, 2312, 2320, 2322	2100, 2110, 2200, 2210, 2220	
uvex i-3 uvex i-5	44 - 45 37	■	□	□	□	■
uvex pheos uvex sportstyle	42-43 40	■	■	□	■	■
uvex super fit uvex super g	51 50	■	■	□	□	■
uvex x-fit uvex x-fit pro	39 38	■	■	■	■	■
uvex i-vo	52	■	■	□	■	■
uvex i-works	47	■	□	□	□	■
uvex pheos cx2	41	■	□	□	□	■
uvex pheos cx2 sonic	59	■	■	■	■	■
uvex super OTG/uvex super OTG planet uvex super f OTG	56 57	■	■	■	■	■
uvex astrospec 2.0 uvex skyguard NT	49 -	■	□	□	■	■
uvex carbonvision	-	■	■	□	□	■
uvex ultrasonic/ultrasonic planet uvex ultravision	61 62 - 63	■	■	■	■	■
uvex megasonic/megasonic planet	58	■	□	□	■	■



Diese Empfehlungen basieren auf Erfahrungswerten, wir empfehlen in jedem Fall Tragetests durchzuführen.

■ gut geeignet

□ bedingt geeignet

uvex silv-Air premium

Atemschutzmasken



- Nachhaltigere Maskenfamilie: Ventil und Kopfbandhalterung aller Modelle bestehen anteilig aus recyceltem Material
- Formoptimiertes Design für höchsten Tragekomfort und sicheren Sitz
- Erhältlich in zwei Größen für eine optimale Passform
- Dichtlippe (im Nasenbereich für FFP1 und FFP2, im Nasen- und Kinnbereich für FFP3) und Nasenclip für mehr Komfort und guten Dichtsitz
- Einzeln verpackt entsprechen die Masken höchsten hygienischen Ansprüchen
- Einstellbares Textilkopfband für mehr Schutz und Komfort
- Optional: Ausatemventil zur Reduzierung von Hitze und Feuchtigkeit
- Modelle in FFP2 und FFP3 gegen unangenehme Gerüche erhältlich (5220+, 5320+)



Der flexibel anpassbare Nasenclip garantiert einen besonders guten Dichtsitz.



Die bequeme Dichtlippe bietet höchsten Komfort und einen zuverlässigen Dichtsitz.



Die Masken sind einzeln verpackt und entsprechen damit höchsten hygienischen Ansprüchen.



Das extra breite Textilkopfband sorgt für einen komfortablen und sicheren Sitz der Maske.



Ausatemventil zur Reduzierung von Hitze und Feuchtigkeit.

uvex silv-Air premium

FFP 1		FFP 2		FFP 3	
Faltmasken		Faltmasken		Faltmasken	
Kleine Variante	Große Variante	Kleine Variante	Große Variante	Kleine Variante	Große Variante
 5100 NR D	 5100+ NR D	 5200 NR D	 5200+ NR D		
 5110 NR D	 5110+ NR D	 5210 NR D	 5210+ NR D	 5310 NR D	 5310+ NR D
			 5220+ NR D mit Carbon		 5320+ NR D mit Carbon

uvex silv-Air premium

Atemschutzmasken Schutzstufe FFP1 und FFP2



8735100
8745100

8735110
8745110

uvex silv-Air 5100 // 5110

- partikelfiltrierende Faltmaske für **kleine-mittlere Gesichtsformen**
- breites, durchlaufendes Kopfband für komfortablen und sicheren Sitz der Maske
- eingearbeiteter, flexibel anpassbarer Nasenclip
- bequeme Dichtlippe im Nasenbereich für zuverlässigen Dichtsitz
- 5110: Ausatemventil zur Reduzierung von Hitze und Feuchtigkeit und zur spürbaren Verringerung des Atemwiderstandes

	uvex silv-Air 5100		uvex silv-Air 5110	
Art.-Nr.	8735100	8745100	8735110	8745110
Ausführung	Faltmaske FFP1 NR D ohne Ventil – kleine Variante		Faltmaske FFP1 NR D mit Ventil – kleine Variante	
Farbe	weiß		weiß	
Bestellmengenschritt/ -einheit	BOX	BTL	BOX	BTL
Inhalt	30 ST, einzeln verpackt in BOX	3 ST, einzeln verpackt im BTL	15 ST, einzeln verpackt in BOX	3 ST, einzeln verpackt im BTL



8735101
8745101

8735111
8745111

uvex silv-Air 5100+ // 5110+

- partikelfiltrierende Faltmaske für **größere Gesichtsformen**
- breites, durchlaufendes Kopfband für komfortablen und sicheren Sitz der Maske
- eingearbeiteter, flexibel anpassbarer Nasenclip
- bequeme Dichtlippe im Nasenbereich für zuverlässigen Dichtsitz
- 5110+: Ausatemventil zur Reduzierung von Hitze und Feuchtigkeit und zur spürbaren Verringerung des Atemwiderstandes

	uvex silv-Air 5100+		uvex silv-Air 5110+	
Art.-Nr.	8735101	8745101	8735111	8745111
Ausführung	Faltmaske FFP1 NR D ohne Ventil – große Variante		Faltmaske FFP1 NR D mit Ventil – große Variante	
Farbe	weiß		weiß	
Bestellmengenschritt/ -einheit	BOX	BTL	BOX	BTL
Inhalt	30 ST, einzeln verpackt in BOX	3 ST, einzeln verpackt im BTL	15 ST, einzeln verpackt in BOX	3 ST, einzeln verpackt im BTL



8735200
8745200

8735210
8745210

uvex silv-Air 5200 // 5210

- partikelfiltrierende Faltmaske für **kleine-mittlere Gesichtsformen**
- breites, durchlaufendes Kopfband für komfortablen und sicheren Sitz der Maske
- eingearbeiteter, flexibel anpassbarer Nasenclip
- bequeme Dichtlippe im Nasenbereich für zuverlässigen Dichtsitz
- 5210: Ausatemventil zur Reduzierung von Hitze und Feuchtigkeit und zur spürbaren Verringerung des Atemwiderstandes

	uvex silv-Air 5200		uvex silv-Air 5210	
Art.-Nr.	8735200	8745200	8735210	8745210
Ausführung	Faltmaske FFP2 NR D ohne Ventil – kleine Variante		Faltmaske FFP2 NR D mit Ventil – kleine Variante	
Farbe	weiß		weiß	
Bestellmengenschritt/ -einheit	BOX	BTL	BOX	BTL
Inhalt	30 ST, einzeln verpackt in BOX	3 ST, einzeln verpackt im BTL	15 ST, einzeln verpackt in BOX	3 ST, einzeln verpackt im BTL



8735201
8745201

8735211
8745211

8735221
8745221

uvex silv-Air 5200+ // 5210+ // 5220+

- partikelfiltrierende Faltmaske für **größere Gesichtsformen**
- breites, durchlaufendes Kopfband für komfortablen und sicheren Sitz der Maske
- eingearbeiteter, flexibel anpassbarer Nasenclip
- bequeme Dichtlippe im Nasenbereich für zuverlässigen Dichtsitz
- 5210+ / 5220+: Ausatemventil zur Reduzierung von Hitze und Feuchtigkeit und zur spürbaren Verringerung des Atemwiderstandes
- 5220+: zusätzlicher Aktivkohlefilter gegen Gerüche, Gase und Dämpfe unter Grenzwert

	uvex silv-Air 5200+		uvex silv-Air 5210+	
Art.-Nr.	8735201	8745201	8735211	8745211
Ausführung	Faltmaske FFP2 NR D ohne Ventil – große Variante		Faltmaske FFP2 NR D mit Ventil – große Variante	
Farbe	weiß		weiß	
Bestellmengenschritt/ -einheit	BOX	BTL	BOX	BTL
Inhalt	30 ST, einzeln verpackt in BOX	3 ST, einzeln verpackt im BTL	15 ST, einzeln verpackt in BOX	3 ST, einzeln verpackt im BTL

uvex silv-Air 5220+			
Art.-Nr.	8735221	8745221	
Ausführung	Faltmaske FFP2 NR D mit Ventil und Carbon – große Variante		
Farbe	grau		
Bestellmengenschritt/ -einheit	BOX	BTL	
Inhalt	15 ST, einzeln verpackt in BOX	3 ST, einzeln verpackt im BTL	

uvex silv-Air premium Atemschutzmasken Schutzstufe FFP3



8735310
8745310

uvex silv-Air 5310

- partikelfiltrierende Faltmaske für **kleine-mittlere Gesichtsformen**
- breites, durchlaufendes Kopfband für komfortablen und sicheren Sitz der Maske
- bequeme Dichtlippe im Nasen- und Kinnbereich für zuverlässigen Dichtsitz
- eingearbeiteter, flexibel anpassbarer Nasenclip
- Ausatemventil zur Reduzierung von Hitze und Feuchtigkeit und zur spürbaren Verringerung des Atemwiderstandes

uvex silv-Air 5310		
Art.-Nr.	8735310	8745310
Ausführung	Faltmaske FFP3 NR D mit Ventil – kleine Variante	
Farbe	weiß	
Bestellmengenschritt/ -einheit	BOX	BTL
Inhalt	15 ST, einzeln verpackt in BOX	3 ST, einzeln verpackt im BTL



8735311
8745311

uvex silv-Air 5310+

- partikelfiltrierende Faltmaske für **größere Gesichtsformen**
- breites, durchlaufendes Kopfband für komfortablen und sicheren Sitz der Maske
- bequeme Dichtlippe im Nasen- und Kinnbereich für zuverlässigen Dichtsitz
- eingearbeiteter, flexibel anpassbarer Nasenclip
- Ausatemventil zur Reduzierung von Hitze und Feuchtigkeit und zur spürbaren Verringerung des Atemwiderstandes

uvex silv-Air 5310+		
Art.-Nr.	8735311	8745311
Ausführung	Faltmaske FFP3 NR D mit Ventil – große Variante	
Farbe	weiß	
Bestellmengenschritt/ -einheit	BOX	BTL
Inhalt	15 ST, einzeln verpackt in BOX	3 ST, einzeln verpackt im BTL



8735321
8745321

uvex silv-Air 5320+

- partikelfiltrierende Faltmaske für **größere Gesichtsformen**
- breites, durchlaufendes Kopfband für komfortablen und sicheren Sitz der Maske
- bequeme Dichtlippe im Nasen- und Kinnbereich für zuverlässigen Dichtsitz
- eingearbeiteter, flexibel anpassbarer Nasenclip
- Ausatemventil zur Reduzierung von Hitze und Feuchtigkeit und zur spürbaren Verringerung des Atemwiderstandes
- zusätzlicher Aktivkohlefilter gegen Gerüche, Gase und Dämpfe unter Grenzwert

uvex silv-Air 5320+		
Art.-Nr.	8735321	8745321
Ausführung	Faltmaske FFP3 NR D mit Ventil und Carbon – große Variante	
Farbe	grau	
Bestellmengenschritt/ -einheit	BOX	BTL
Inhalt	15 ST, einzeln verpackt in BOX	3 ST, einzeln verpackt im BTL

uvex silv-Air e
Atemschutzmasken

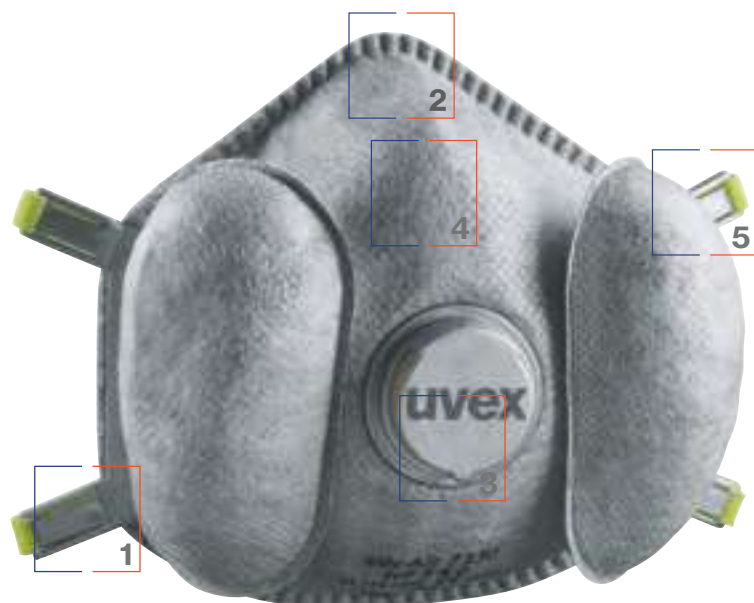

- Nachhaltigere Maskenfamilie: Ventil und Kopfbandhalterung aller Modelle bestehen anteilig aus recyceltem Material
- High-Performance Atemschutzmaske – perfekter Schutz bei höchstem Tragekomfort
- Die Kombination aus hochwertigem Filtermaterial und vergrößerter Filteroberfläche reduziert den Atemwiderstand spürbar
- Die zusätzlichen Einatemventile sorgen zudem für ein angenehm kühles Klima in der Maske (Kühlungseffekt)
- 3D-Nasengeometrie für einen idealen Dichtsitz
- Anpassbares Textilkopfband für einen individuellen und bequemen Sitz
- Die integrierte Dichtlippe bietet einen besonders hohen Komfort



Längenverstellbares Kopfband für optimale Anpassung.



Präzise Nasenausformung für einen idealen Dichtsitz.



Große Einatemventile ermöglichen einen sehr geringen Einatemwiderstand.



Nasenausparung: sorgt für einen idealen Dichtsitz bei nahezu jeder Nasenform.



Flexible 4-Punkt-Befestigung der Kopfbänder für bequeme Bandführung.

uvex silv-Air e

FFP 1		FFP 2		FFP 3		
		Formmasken		Faltmasken	Formmasken	
		7212 NR D		8313 NR D	7312 R D	7317 R D
		7232 R D	7233 R D		7333 R D	7330 R D

uvex silv-Air e

High-Performance Atemschutzmasken Schutzstufe FFP2 und FFP3



Aufsetzanleitung



8787233
8787333

8787232
8787330

8788313

uvex silv-Air High-Performance – Atemschutz in neuen Dimensionen

- partikelfiltrierende Formmaske mit Ausatemventil und Einatemventilen
- High-Performance climazone System mit drei Kammern für angenehmes, kühles Klima unter der Maske
- flexibles Textilkopfband mit Nackenclip zur individuellen Anpassung
- Ausatemventil zur Verringerung des Ausatemwiderstandes und zur Reduzierung von Hitze und Feuchtigkeit unter der Maske
- zwei Extra-Filter mit Einatemventilen für geringeren Atemwiderstand und mehr Komfort durch einen leichteren Luftaustausch
- sehr weiche, umlaufende Dichtlippe für optimalen Tragekomfort und zuverlässigen Dichtsitz
- Kombination aus 3D Nasenbereich und Dichtlippe sorgt für einen idealen Dichtsitz bei nahezu jeder Nasenform

uvex silv-Air High-Performance – perfekter Schutz bei höchstem Tragekomfort

- partikelfiltrierende Formmaske mit Ausatemventil und Einatemventilen
- High-Performance climazone System mit drei Kammern für angenehmes, kühles Klima unter der Maske
- Vier-Punkt-Kopfbandbefestigung für komfortablen, individuellen und sicheren Sitz der Maske
- eingearbeiteter, flexibel anpassbarer Nasenclip
- Ausatemventil zur Verringerung des Ausatemwiderstandes und zur Reduzierung von Hitze und Feuchtigkeit unter der Maske
- zwei Extra-Filter mit Einatemventilen für geringeren Atemwiderstand und mehr Komfort durch einen leichteren Luftaustausch
- sehr weiche, umlaufende Dichtlippe für optimalen Tragekomfort und zuverlässigen Dichtsitz
- Nasenaussparung an der Dichtlippe sorgt für einen idealen Dichtsitz bei nahezu jeder Nasenform

uvex silv-Air 8313

- partikelfiltrierende Faltmaske mit Ausatemventil
- hydrophobe Materialbeschichtung
- Vier-Punkt-Kopfbandbefestigung für komfortablen, individuellen und sicheren Sitz der Maske
- eingearbeiteter, flexibel anpassbarer Nasenclip
- sehr weiche, umlaufende Dichtlippe für optimalen Tragekomfort und zuverlässigen Dichtsitz
- Ausatemventil zur Verringerung des Ausatemwiderstandes und zur Reduzierung von Hitze und Feuchtigkeit unter der Maske

	uvex silv-Air 7233	uvex silv-Air 7333
Art.-Nr.	8787233	8787333
Ausführung	Formmaske FFP2 R D mit Ventilen	Formmaske FFP3 R D mit Ventilen
Farbe	weiß	weiß
Bestellmengen-schritte	BOX	BOX
Inhalt	3 ST, in BOX verpackt	3 ST, in BOX verpackt

	uvex silv-Air 7232	uvex silv-Air 7330
Art.-Nr.	8787232	8787330
Ausführung	Formmaske FFP2 R D mit Ventilen	Formmaske FFP3 R D mit Ventilen
Farbe	silbergrau	silbergrau
Bestellmengen-schritte	BOX	BOX
Inhalt	3 ST, in BOX verpackt	3 ST, in BOX verpackt

	uvex silv-Air 8313
Art.-Nr.	8788313
Ausführung	Faltmaske FFP3 NR D mit Ventil
Farbe	weiß
Bestellmengen-schritte	BOX
Inhalt	15 ST, einzeln verpackt in BOX

uvex silv-Air e

High-Performance Atemschutzmasken Schutzstufe FFP2 und FFP3



8787317
8787318

8787312

8787212

uvex silv-Air 7317

- partikelfiltrierende Formmaske mit Ausatemventil
- weiche Materialkanten für mehr Tragekomfort
- sehr weiche, umlaufende Dichtlippe für optimalen Tragekomfort und zuverlässigen Dichtsitz
- ohne Nasenclip (metallfrei)
- Vier-Punkt-Kopfbandbefestigung für komfortablen, individuellen und sicheren Sitz der Maske
- Ausatemventil zur Verringerung des Ausatemwiderstandes und zur Reduzierung von Hitze und Feuchtigkeit unter der Maske
- extra breites Textilkopfband für einen sicheren und komfortablen Sitz der Maske

uvex silv-Air 7312

- partikelfiltrierende Formmaske mit Ausatemventil
- weiche Materialkanten für mehr Tragekomfort
- sehr weiche, umlaufende Dichtlippe für optimalen Tragekomfort und zuverlässigen Dichtsitz
- eingearbeiteter, flexibel anpassbarer Nasenclip
- Vier-Punkt-Kopfbandbefestigung für komfortablen, individuellen und sicheren Sitz der Maske
- Ausatemventil zur Verringerung des Ausatemwiderstandes und zur Reduzierung von Hitze und Feuchtigkeit unter der Maske

uvex silv-Air 7212

- partikelfiltrierende Formmaske mit Ausatemventil
- weiche Materialkanten für mehr Tragekomfort
- nahtloses, durchlaufendes Kopfband für komfortablen und sicheren Sitz der Maske
- sehr weiche, umlaufende Dichtlippe für optimalen Tragekomfort und zuverlässigen Dichtsitz
- eingearbeiteter, flexibel anpassbarer Nasenclip
- Ausatemventil zur Verringerung des Ausatemwiderstandes und zur Reduzierung von Hitze und Feuchtigkeit unter der Maske

uvex silv-Air 7317		
Art.-Nr.	8787317	8787318
Ausführung	Formmaske FFP3 R D mit Ventil	
Farbe	weiß	weiß
Bestelleinheit	BOX	KAR
Inhalt	5 ST,	80 ST, einzeln
	in BOX verpackt	im KAR verpackt

uvex silv-Air 7312	
Art.-Nr.	8787312
Ausführung	Formmaske FFP3 R D mit Ventil
Farbe	weiß
Bestellmengenschritte	BOX
Inhalt	5 ST, in BOX verpackt

uvex silv-Air 7212	
Art.-Nr.	8787212
Ausführung	Formmaske FFP2 NR D mit Ventil
Farbe	weiß
Bestellmengenschritte	BOX
Inhalt	15 ST, in BOX verpackt



Der anatomisch vorgeformte Nasenbereich und der im Filtermaterial eingearbeitete Nasenbügel sorgen für idealen Dichtsitz und höchsten Tragekomfort.



4-Punkt-Befestigung der Kopfbänder für bequeme Bandführung und sicheren Sitz der Maske.



Das hochwertige Filtermaterial sorgt für geringe Atemwiderstände. Durch die weiße, glatte Oberfläche können die Masken auch ideal bei Tätigkeiten unter höchsten hygienischen Bedingungen eingesetzt werden.

uvex silv-Air c

Atemschutzmasken Schutzstufe FFP1, FFP2 und FFP3



- Nachhaltigere Maskenfamilie: Ventil und Kopfbandhalterung aller Modelle bestehen anteilig aus recyceltem Material
- Weiche Materialkanten für mehr Tragekomfort
- Durchlaufendes Textilkopfband für einen sicheren und bequemen Sitz der Maske
- Optional: Ausatemventil zur Reduzierung von Hitze und Feuchtigkeit in der Maske
- Dichtlippe (im Nasenbereich für FFP1 und FFP2, rundumlaufend für FFP3) und Nasenclip für höchsten Schutz und Komfort
- FFP2 und FFP3 Modelle gegen unangenehme Gerüche verfügbar (2220, 3220, 2320, 2322)
- Die FFP3 Formmasken sind in zwei Größen erhältlich und zusätzlich mit einer 4-Punkt-Kopfbandhalterung ausgestattet



Der frei justierbare Nasenclip sorgt für individuelle Anpassbarkeit und höchsten Dichtsitz.



Durch die weichen Materialkanten werden Druckstellen vermieden.



Das frei durchlaufende Kopfband kann an die spezifischen Tragegewohnheiten angepasst werden.



Das 360° öffnende Ventil sorgt für geringste Ausatemwiderstände und ein angenehmes Klima in der Maske.



Die halbe Dichtlippe steigert sowohl den Dichtsitz als auch den Tragekomfort.

		uvex silv-Air c									
		FFP 1		FFP 2			FFP 3				
Formmasken	Faltmasken										
		3100 NR D	3110 NR D	3200 NR D	3210 NR D	3220 NR D mit Carbon	3310 NR D				
Formmasken	Formmasken										
		2100 NR D	2110 NR D	2200 NR D	2210 NR D	2220 NR D mit Carbon	2310 NR D	2312 NR D	2320 NR D mit Carbon	2322 NR D mit Carbon	

uvex silv-Air c Atemschutzmasken Schutzstufe FFP1



8763100
8743100



8763110
8743110

uvex silv-Air 3100 // 3110

- partikelfiltrierende Faltmaske
- durchlaufendes Kopfband und flexibel anpassbarer Nasenclip
- bequeme Dichtlippe im Nasenbereich für zuverlässigen Dichtsitz

- 3110: Ausatemventil zur Verringerung des Ausatemwiderstandes und zur Reduzierung von Hitze und Feuchtigkeit unter der Maske



uvex silv-Air 3100		
Art.-Nr.	8763100	8743100
Ausführung	Faltmaske FFP1 NR D ohne Ventil	
Farbe	weiß	
Bestellmengenschritt/ -einheit	BOX	BTL
Inhalt	30 ST, einzeln verpackt in BOX	3 ST, einzeln verpackt im BTL

uvex silv-Air 3110		
Art.-Nr.	8763110	8743110
Ausführung	Faltmaske FFP1 NR D mit Ventil	
Farbe	weiß	
Bestellmengenschritt/ -einheit	BOX	BTL
Inhalt	15 ST, einzeln verpackt in BOX	3 ST, einzeln verpackt im BTL



8762100
8742101



8762110
8742111

uvex silv-Air 2100 // 2110

- partikelfiltrierende Formmaske
- durchlaufendes Kopfband und Nasenclip für komfortablen und sicheren Sitz der Maske
- bequeme Dichtlippe im Nasenbereich für zuverlässigen Dichtsitz

- 2110: Ausatemventil zur Verringerung des Ausatemwiderstandes und zur Reduzierung von Hitze und Feuchtigkeit unter der Maske

uvex silv-Air 2100		
Art.-Nr.	8762100	8742101
Ausführung	Formmaske FFP1 NR D ohne Ventil	
Farbe	weiß	
Bestellmengenschritt/ -einheit	BOX	BTL
Inhalt	20 ST, in BOX verpackt	3 ST, im BTL verpackt

uvex silv-Air 2110		
Art.-Nr.	8762110	8742111
Ausführung	Formmaske FFP1 NR D mit Ventil	
Farbe	weiß	
Bestellmengenschritt/ -einheit	BOX	BTL
Inhalt	15 ST, in BOX verpackt	3 ST, im BTL verpackt

uvex silv-Air c

Atemschutzmasken Schutzstufe FFP2



8763200
8743200

8763210
8743210

Aufsetzanleitung



8763220

uvex silv-Air 3200 // 3210

- partikelfiltrierende Faltmaske
- durchlaufendes Kopfband und flexibel anpassbarer Nasenclip
- bequeme Dichtlippe im Nasenbereich für zuverlässigen Dichtsitz
- 3210: Ausatemventil zur Verringerung des Ausatemwiderstandes und zur Reduzierung von Hitze und Feuchtigkeit unter der Maske

uvex silv-Air 3200		
Art.-Nr.	8763200	8743200
Ausführung	Faltmaske FFP2 NR D ohne Ventil	
Farbe	weiß	
Bestellmengenschritt/ -einheit	BOX	BTL
Inhalt	30 ST, einzeln verpackt in BOX	3 ST, einzeln verpackt im BTL

uvex silv-Air 3210		
Art.-Nr.	8763210	8743210
Ausführung	Faltmaske FFP2 NR D mit Ventil	
Farbe	weiß	
Bestellmengenschritt/ -einheit	BOX	BTL
Inhalt	15 ST, einzeln verpackt in BOX	3 ST, einzeln verpackt im BTL

uvex silv-Air 3220

- partikelfiltrierende Faltmaske mit Ausatemventil
- zusätzlicher Aktivkohlefilter gegen Gerüche, Gase und Dämpfe unter Grenzwert
- durchlaufendes Kopfband und flexibel anpassbarer Nasenclip
- bequeme Dichtlippe im Nasenbereich für zuverlässigen Dichtsitz
- Ausatemventil zur Verringerung des Ausatemwiderstandes und zur Reduzierung von Hitze und Feuchtigkeit unter der Maske

uvex silv-Air 3220	
Art.-Nr.	8763220
Ausführung	Faltmaske FFP2 NR D mit Ventil und Carbon
Farbe	silber
Bestellmengenschritt/ -einheit	BOX
Inhalt	15 ST, einzeln verpackt in BOX



8762200
8742201

8762210
8742211

Aufsetzanleitung



8762220

uvex silv-Air 2200 // 2210

- partikelfiltrierende Formmaske
- durchlaufendes Kopfband und flexibel anpassbarer Nasenclip für komfortablen und sicheren Sitz der Maske
- bequeme Dichtlippe im Nasenbereich für zuverlässigen Dichtsitz
- 2210: Ausatemventil zur Verringerung des Ausatemwiderstandes und zur Reduzierung von Hitze und Feuchtigkeit unter der Maske

uvex silv-Air 2200		
Art.-Nr.	8762200	8742201
Ausführung	Formmaske FFP2 NR D ohne Ventil	
Farbe	weiß	
Bestellmengenschritt/ -einheit	BOX	BTL
Inhalt	20 ST, in BOX verpackt	3 ST, im BTL verpackt

uvex silv-Air 2210		
Art.-Nr.	8762210	8742211
Ausführung	Formmaske FFP2 NR D mit Ventil	
Farbe	weiß	
Bestellmengenschritt/ -einheit	BOX	BTL
Inhalt	15 ST, in BOX verpackt	3 ST, im BTL verpackt

uvex silv-Air 2220

- partikelfiltrierende Formmaske mit Ausatemventil
- zusätzlicher Aktivkohlefilter gegen Gerüche, Gase und Dämpfe unter Grenzwert
- durchlaufendes Kopfband und flexibel anpassbarer Nasenclip für komfortablen und sicheren Sitz der Maske
- bequeme Dichtlippe im Nasenbereich für zuverlässigen Dichtsitz
- Ausatemventil zur Verringerung des Ausatemwiderstandes und zur Reduzierung von Hitze und Feuchtigkeit unter der Maske

uvex silv-Air 2220	
Art.-Nr.	8762220
Ausführung	Formmaske FFP2 NR D mit Ventil und Carbon
Farbe	silber
Bestellmengenschritt/ -einheit	BOX
Inhalt	15 ST, in BOX verpackt

uvex silv-Air c
Atemschutzmasken Schutzstufe FFP3



8763310
8743311

uvex silv-Air 3310

- partikelfiltrierende Faltmaske mit Ausatemventil
- justierbares Kopfband und flexibel anpassbarer Nasenclip für komfortablen und sicheren Sitz der Maske
- bequeme, umlaufende Dichtlippe für zuverlässigen Dichtsitz
- Ausatemventil zur Verringerung des Ausatemwiderstandes und zur Reduzierung von Hitze und Feuchtigkeit unter der Maske

uvex silv-Air 3310		
Art.-Nr.	8763310	8743311
Ausführung	Faltmaske FFP3 NR D mit Ventil	
Farbe	weiß	
Bestellmengenschritt/ -einheit	BOX	BTL
Inhalt	15 ST, einzeln verpackt in BOX	3 ST, einzeln verpackt im BTL



8762310
8742310

8762312
8742312

Aufsetzanleitung



8762320
8742320

8762322
8742322

uvex silv-Air 2310 // 2312

- 2310: partikelfiltrierende Formmaske mit Ausatemventil für **größere Gesichtsformen**
- 2312: partikelfiltrierende Formmaske mit Ausatemventil – ergonomisch angepasst auf **kleinere bis mittlere Gesichtsformen**
- Vier-Punkt-Kopfbandbefestigung und flexibel anpassbarer Nasenclip für komfortablen und sicheren Sitz der Maske
- sehr weiche, umlaufende Dichtlippe für ein optimales Tragegefühl und zuverlässigen Dichtsitz
- Ausatemventil zur Verringerung des Ausatemwiderstandes und zur Reduzierung von Hitze und Feuchtigkeit unter der Maske

uvex silv-Air 2310		
Art.-Nr.	8762310	8742310
Ausführung	Formmaske FFP3 NR D mit Ventil – große Variante	
Farbe	weiß	
Bestellmengenschritt/ -einheit	BOX	BTL
Inhalt	15 ST, in BOX verpackt	3 ST, im BTL verpackt

uvex silv-Air 2312		
Art.-Nr.	8762312	8742312
Ausführung	Formmaske FFP3 NR D mit Ventil – kleine Variante	
Farbe	weiß	
Bestellmengenschritt/ -einheit	BOX	BTL
Inhalt	15 ST, in BOX verpackt	3 ST, im BTL verpackt

uvex silv-Air 2320 // 2322

- 2320: partikelfiltrierende Formmaske mit Ausatemventil für **größere Gesichtsformen**
- 2322: partikelfiltrierende Formmaske mit Ausatemventil – ergonomisch angepasst auf **kleinere bis mittlere Gesichtsformen**
- Vier-Punkt-Kopfbandbefestigung und flexibel anpassbarer Nasenclip für komfortablen und sicheren Sitz der Maske
- sehr weiche, umlaufende Dichtlippe für ein optimales Tragegefühl und zuverlässigen Dichtsitz
- Ausatemventil zur Verringerung des Ausatemwiderstandes und zur Reduzierung von Hitze und Feuchtigkeit unter der Maske
- zusätzlicher Aktivkohlefilter gegen Gerüche, Gase und Dämpfe unter Grenzwert

uvex silv-Air 2320		
Art.-Nr.	8762320	8742320
Ausführung	Formmaske FFP3 NR D mit Ventil und Carbon – große Variante	
Farbe	silber	
Bestellmengenschritt/ -einheit	BOX	BTL
Inhalt	15 ST, in BOX verpackt	3 ST, im BTL verpackt

uvex silv-Air 2322		
Art.-Nr.	8762322	8742322
Ausführung	Formmaske FFP3 NR D mit Ventil und Carbon – kleine Variante	
Farbe	silber	
Bestellmengenschritt/ -einheit	BOX	BTL
Inhalt	15 ST, in BOX verpackt	3 ST, im BTL verpackt



uvex silv-Air 9517

Atenschutzmasken Schutzstufe FFP2



8739518
8739519

MADE IN GERMANY 

uvex silv-Air 9517

- partikelfiltrierende Faltmaske ohne Ventil
- bequeme Ohrbänder, für einen komfortablen Sitz der Maske
- eingearbeiteter, flexibel anpassbarer Nasenclip
- weiche Materialkanten für mehr Tragekomfort

uvex silv-Air 9517		
Art.-Nr.	8739518	8739519
Ausführung	Faltmaske FFP2 NR mit Ohrbändern	
Farbe	weiß	weiß
Bestellmengenschritte	BOX	KAR
Inhalt	10 ST, einzeln verpackt in BOX	1000 ST, einzeln verpackt im KAR

uvex Mund-Nasen-Schutz Typ IIR

Medizinische Gesichtsmaske nach EN14683:2019 + AC:2019



MADE IN GERMANY

uvex Mund-Nasen-Schutz Typ IIR

- medizinische Gesichtsmaske Typ IIR für hohe bakterielle Filterleistung und Schutz vor Flüssigkeitsspritzern
- bequeme Ohrschlaufen
- anpassbarer Nasendraht
- zum Einmalgebrauch für Erwachsene
- Made in Germany
- zertifiziertes Medizinprodukt

uvex Mund-Nasen-Schutz Typ IIR					
Art.-Nr.	8739520	8739521	8739522	8739523	8739524
Ausführung	Medizinische Gesichtsmaske Typ IIR				
Farbe	weiß	beige	grau	blau	grün
Bestellmengenschritte	BOX	BOX	BOX	BOX	BOX
Inhalt	50 ST, in BOX verpackt	50 ST, in BOX verpackt	50 ST, in BOX verpackt	50 ST, in BOX verpackt	50 ST, in BOX verpackt

Beim Mund-Nasen-Schutz handelt es sich nicht um PSA, sondern um ein Medizinprodukt.

Die Norm EN 14683:2019 + AC:2019

Die EN14683 für medizinische Gesichtsmasken regelt die Anforderungen an einen medizinischen Mund-Nasen-Schutz. Die Norm unterscheidet zwischen drei Schutzklassen: Typ I, Typ II und Typ IIR.

Die Einteilung wird nach der bakteriellen Filterleistung, der mikrobiologischen Reinheit sowie dem Atemwiderstand und der Resistenz gegen Flüssigkeitsspritzer vorgenommen.

Klassifizierung	Typ I	Typ II	Typ IIR
Bakterielle Filtereffizienz (BFE)	≥95%	≥98%	≥98%
Atemwiderstand (Pa/cm ²)	<40	<40	<60
Druck des Spritzwiderstandes (kPA)	entfällt	entfällt	≥16,0
Mikrobiologische Reinheit (KBE/g)	≤30	≤30	≤30

Der uvex Mund-Nasen-Schutz entspricht dem Typ IIR und bietet damit den höchsten Schutz.

uvex silv-Air Atemschutz

Die Produktfeatures im Schnellüberblick



Das **360° Ausatemventil** sorgt für eine spürbare Verringerung des Ausatemwiderstands und reduziert Hitze und Feuchtigkeit in der Maske.



Rundumlaufende Komfort-Dichtlippe
Die weiche Dichtlippe sorgt für sicheren und angenehmen Dichtsitz.



Weiche Dichtlippe in Nasen- und Kinnbereich
für einen sicheren und angenehmen Dichtsitz.



Komfort-Dichtlippe im Nasenbereich
Die weiche Dichtlippe in Nasenbereich sorgt für einen sicheren und druckfreien Sitz.



Komfort-Nasenclip
Die Maske ist mit einem hochwertigen Nasenclip ausgestattet und somit individuell adaptierbar.



Metallfrei
Die Maske ist komplett metallfrei und aus absolut hautverträglichen Materialien gefertigt.



Die **4-Punkt-Kopfbandbefestigung** ermöglicht einen individuellen und sicheren Sitz, abgestimmt auf die Bedürfnisse des Trägers.



Die Masken sind **einzelverpackt** und entsprechen höchsten hygienischen Ansprüchen.



Carbon inside
Die zusätzlich im Filtermaterial eingearbeitete Aktivkohleschicht reduziert unangenehme Gerüche.



Der **3D-Nasenbereich** sorgt für einen angenehmen Dichtsitz, eine geringe Leckage und verhindert das Beschlagen von unbeschichteten Brillen.



High-Performance Klimamanagement
Durch die beiden über Einatemventile verbundenen Filterkammern erhält die Maske einen äußerst geringen Atemwiderstand. Das Klimamanagement der High-Performance Masken sorgt für ein Höchstmaß an Tragekomfort.



R-Kennzeichnung
Die Maske ist auf Wiederverwendbarkeit getestet und erfüllt die geforderten Leistungsmerkmale auch für einen Einsatz in der zweiten Arbeitsschicht.



NR-Kennzeichnung
Die Masken sind nicht wiederverwendbar und sollten deshalb nach einer Arbeitsschicht entsorgt werden.



D-Kennzeichnung
Die Maske hat die zusätzliche Dolomitstaubprüfung durchlaufen und bietet somit beste Atemfähigkeit auch bei starkem Staubaufkommen und längerer Nutzung.

uvex silv-Air
Schnellübersicht

Art.-Nr.	Bezeichnung	Typ	Eigenschaften	Inhalt pro VE	VE pro Umkarton	Seite
8735100	uvex silv-Air 5100	Faltmaske FFP1 ohne Ventil		30 Stück	16 Boxen	169
8735101	uvex silv-Air 5100+	Faltmaske FFP1 ohne Ventil		30 Stück	16 Boxen	169
8735110	uvex silv-Air 5110	Faltmaske FFP1 mit Ventil		15 Stück	16 Boxen	169
8735111	uvex silv-Air 5110+	Faltmaske FFP1 mit Ventil		15 Stück	16 Boxen	169
8735200	uvex silv-Air 5200	Faltmaske FFP2 ohne Ventil		30 Stück	16 Boxen	169
8735201	uvex silv-Air 5200+	Faltmaske FFP2 ohne Ventil		30 Stück	16 Boxen	169
8735210	uvex silv-Air 5210	Faltmaske FFP2 mit Ventil		15 Stück	16 Boxen	169
8735211	uvex silv-Air 5210+	Faltmaske FFP2 mit Ventil		15 Stück	16 Boxen	169
8735221	uvex silv-Air 5220+ mit Carbon	Faltmaske FFP2 mit Ventil		15 Stück	16 Boxen	169
8735310	uvex silv-Air 5310	Faltmaske FFP3 mit Ventil		15 Stück	16 Boxen	170
8735311	uvex silv-Air 5310+	Faltmaske FFP3 mit Ventil		15 Stück	16 Boxen	170
8735321	uvex silv-Air 5320+ mit Carbon	Faltmaske FFP3 mit Ventil		15 Stück	16 Boxen	170
8742101	uvex silv-Air 2100, Retail	Formmaske FFP1 ohne Ventil		3 Stück	20 Beutel	175
8742111	uvex silv-Air 2110, Retail	Formmaske FFP1 mit Ventil		3 Stück	20 Beutel	175
8742201	uvex silv-Air 2200, Retail	Formmaske FFP2 ohne Ventil		3 Stück	20 Beutel	176
8742211	uvex silv-Air 2210, Retail	Formmaske FFP2 mit Ventil		3 Stück	20 Beutel	176
8742310	uvex silv-Air 2310, Retail	Formmaske FFP3 mit Ventil		3 Stück	20 Beutel	177
8742312	uvex silv-Air 2312, Retail	Formmaske FFP3 mit Ventil		3 Stück	20 Beutel	177
8742320	uvex silv-Air 2320 mit Carbon, Retail	Formmaske FFP3 mit Ventil		3 Stück	20 Beutel	177
8742322	uvex silv-Air 2322 mit Carbon, Retail	Formmaske FFP3 mit Ventil		3 Stück	20 Beutel	177
8743100	uvex silv-Air 3100, Retail	Faltmaske FFP1 ohne Ventil		3 Stück	20 Beutel	175
8743110	uvex silv-Air 3110, Retail	Faltmaske FFP1 mit Ventil		3 Stück	20 Beutel	175
8743200	uvex silv-Air 3200, Retail	Faltmaske FFP2 ohne Ventil		3 Stück	20 Beutel	176
8743210	uvex silv-Air 3210, Retail	Faltmaske FFP2 mit Ventil		3 Stück	20 Beutel	176
8743311	uvex silv-Air 3310, Retail	Faltmaske FFP3 mit Ventil		3 Stück	20 Beutel	177
8745100	uvex silv-Air 5100, Retail	Faltmaske FFP1 ohne Ventil		3 Stück	20 Beutel	169
8745101	uvex silv-Air 5100+, Retail	Faltmaske FFP1 ohne Ventil		3 Stück	20 Beutel	169
8745110	uvex silv-Air 5110, Retail	Faltmaske FFP1 mit Ventil		3 Stück	20 Beutel	169
8745111	uvex silv-Air 5110+, Retail	Faltmaske FFP1 mit Ventil		3 Stück	20 Beutel	169
8745200	uvex silv-Air 5200, Retail	Faltmaske FFP2 ohne Ventil		3 Stück	20 Beutel	169
8745201	uvex silv-Air 5200+, Retail	Faltmaske FFP2 ohne Ventil		3 Stück	20 Beutel	169
8745210	uvex silv-Air 5210, Retail	Faltmaske FFP2 mit Ventil		3 Stück	20 Beutel	169
8745211	uvex silv-Air 5210+, Retail	Faltmaske FFP2 mit Ventil		3 Stück	20 Beutel	169
8745221	uvex silv-Air 5220+ mit Carbon, Retail	Faltmaske FFP2 mit Ventil		3 Stück	20 Beutel	169
8745310	uvex silv-Air 5310, Retail	Faltmaske FFP3 mit Ventil		3 Stück	20 Beutel	170
8745311	uvex silv-Air 5310+, Retail	Faltmaske FFP3 mit Ventil		3 Stück	20 Beutel	170
8745321	uvex silv-Air 5320+ mit Carbon, Retail	Faltmaske FFP3 mit Ventil		3 Stück	20 Beutel	170
8762100	uvex silv-Air 2100	Formmaske FFP1 ohne Ventil		20 Stück	12 Boxen	175
8762110	uvex silv-Air 2110	Formmaske FFP1 mit Ventil		15 Stück	12 Boxen	175
8762200	uvex silv-Air 2200	Formmaske FFP2 ohne Ventil		20 Stück	12 Boxen	176
8762210	uvex silv-Air 2210	Formmaske FFP2 mit Ventil		15 Stück	12 Boxen	176
8762220	uvex silv-Air 2220 mit Carbon	Formmaske FFP2 mit Ventil		15 Stück	12 Boxen	176
8762310	uvex silv-Air 2310	Formmaske FFP3 mit Ventil		15 Stück	12 Boxen	177
8762312	uvex silv-Air 2312	Formmaske FFP3 mit Ventil		15 Stück	12 Boxen	177
8762313	uvex silv-Air 2310 planet	Formmaske FFP3 mit Ventil		15 Stück	12 Boxen	161
8762320	uvex silv-Air 2320 mit Carbon	Formmaske FFP3 mit Ventil		15 Stück	12 Boxen	177



uvex silv-Air Schnellübersicht

Art.-Nr.	Bezeichnung	Typ	Eigenschaften	Inhalt pro VE	VE pro Umkarton	Seite
8762322	uvex silv-Air 2322 mit Carbon	Formmaske FFP3 mit Ventil		15 Stück	12 Boxen	177
8763100	uvex silv-Air 3100	Faltmaske FFP1 ohne Ventil		30 Stück	12 Boxen	175
8763110	uvex silv-Air 3110	Faltmaske FFP1 mit Ventil		15 Stück	12 Boxen	175
8763200	uvex silv-Air 3200	Faltmaske FFP2 ohne Ventil		30 Stück	12 Boxen	176
8763210	uvex silv-Air 3210	Faltmaske FFP2 mit Ventil		15 Stück	12 Boxen	176
8763220	uvex silv-Air 3220 mit Carbon	Faltmaske FFP2 mit Ventil		15 Stück	12 Boxen	176
8763310	uvex silv-Air 3310	Faltmaske FFP3 mit Ventil		15 Stück	12 Boxen	177
8787212	uvex silv-Air 7212	Formmaske FFP2 mit Ventil		15 Stück	9 Boxen	173
8787232	uvex silv-Air 7232 High-Performance	Formmaske FFP2 Dreikammersystem		3 Stück	12 Boxen	172
8787233	uvex silv-Air 7233 High-Performance	Formmaske FFP2 Dreikammersystem		3 Stück	12 Boxen	172
8787312	uvex silv-Air 7312	Formmaske FFP3 mit Ventil		5 Stück	12 Boxen	173
8787317	uvex silv-Air 7317	Formmaske FFP3 mit Ventil		5 Stück	12 Boxen	173
8787318	uvex silv-Air 7317	Formmaske FFP3 mit Ventil		80 Stück	1 Karton	173
8787330	uvex silv-Air 7330 High-Performance	Formmaske FFP3 Dreikammersystem		3 Stück	12 Boxen	172
8787333	uvex silv-Air 7333 High-Performance	Formmaske FFP3 Dreikammersystem		3 Stück	12 Boxen	172
8788313	uvex silv-Air 8313	Faltmaske FFP3 mit Ventil		15 Stück	24 Boxen	172
8739518	uvex silv-Air 9517	Faltmaske FFP2 ohne Ventil, mit Ohrbändern		10 Stück	30 Boxen	178
8739519	uvex silv-Air 9517	Faltmaske FFP2 ohne Ventil, mit Ohrbändern		1.000 Stück	1 Karton	178
8739520	Mund-Nasen-Schutz weiß	Medizinische Gesichtsmaske Typ IIR		50 Stück	20 Boxen	179
8739521	Mund-Nasen-Schutz beige	Medizinische Gesichtsmaske Typ IIR		50 Stück	20 Boxen	179
8739522	Mund-Nasen-Schutz grau	Medizinische Gesichtsmaske Typ IIR		50 Stück	20 Boxen	179
8739523	Mund-Nasen-Schutz blau	Medizinische Gesichtsmaske Typ IIR		50 Stück	20 Boxen	179
8739524	Mund-Nasen-Schutz grün	Medizinische Gesichtsmaske Typ IIR		50 Stück	20 Boxen	179

Einweg- schutz- bekleidung











uvex

uvex 5/6 air



Einwegschutzbekleidung

Leitfaden für Normen und Produkte

	uvex 5/6 air	uvex 5/6 air	uvex 5/6 comfort light	uvex 5/6 comfort	uvex 5/6 classic light	uvex 5/6 classic	uvex 4B	uvex 3B chem light	uvex 3B chem classic	uvex 3B chem classic+
EN 14605  Flüssigkeitsdichte Schutzanzüge (Jet-Test)								■	■	■
EN 14605  Sprühdichte Schutzanzüge (Spray-Test)							■	■	■	■
EN 13034  Begrenzt sprühdichte Schutzanzüge (Schutz gegen leichten Sprühnebel)	■	■	■	■	■	■	■	■		
ISO 13982-1  Partikeldichte Schutzanzüge (Schutz gegen feste Partikel)	■	■	■	■	■	■	■	■	■	■
EN 1149-5  Schutzbekleidung mit antistatischen Eigenschaften (Die Funktionsfähigkeit der antistatischen Ausrüstung ist nur gewährleistet bei einer Luftfeuchtigkeit > 25%.)	■	■	■	■	■	■	■	■	■	■
EN 14126  Schutzbekleidung gegen Infektionserreger					■	■	■	■	■	■
EN 1073-2  Schutzbekleidung gegen partikuläre radioaktive Kontamination (kein Schutz vor radioaktiven Strahlen)	■	■	■		■	■	■	■	■	■
ISO 27065  Schutzbekleidung für die Anwendung von Pflanzenschutzmitteln								■		

Detailliertere Informationen entnehmen Sie bitte den jeweiligen Zertifikaten, technischen Datenblätter oder der Auslobung am Produkt!

Umgebungsbedingungen definieren

Sind Sie bei Ihren Tätigkeiten staubigen, feuchten oder nassen Konditionen ausgesetzt? Um die Auswahl des passenden Overalls zu erleichtern, sind unsere Overalls mit einer Empfehlung für diese Umgebungen klassifiziert. Die Höhe der jeweiligen Amplitude gibt den Eignungsgrad an.

Ergänzend wird der Grad der Atmungsaktivität dargestellt, um Ihnen ein Auswahlkriterium in Sachen Tragekomfort zur Seite zu stellen.

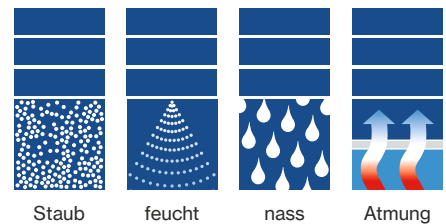

Zusätzliche Merkmale identifizieren

Für manche Arbeitsumgebungen sind zusätzliche Anforderungen zu beachten. Die Symbole zeigen, ob die Artikel frei von Silikon oder lackbenetzungsstörenden Substanzen sind.



Einwegschutzbekleidung

Features Typ 4 und Typ 5/6 und Technologien

1

3-teilige Kapuze

- Optimale Passform
- Keine Einschränkung des Sichtfeldes
- Perfekt an Maske und Brille angepasst
- Gummi entlang der Kante, angenehm verarbeitet

2

Reißverschlussblende

- Reißverschlussblende mit integriertem Klebeband
- einfach zu verkleben
- Zusätzliche Sicherheit

3

Fingerschlaufe

- Fingerschlaufe aus angenehmen, weichem Gummiband
- Verhindert das Hochrutschen der Ärmel
- Zusätzliche Sicherheit

4

Taillengummi

- Eingearbeiteter Taillengummi für optimale Passform
- Angenehme Bewegungsfreiheit

5

Gummizug an Arm- und Beinabschlüssen

- Gummizüge für gut abschließende Arme und Beine bieten zusätzliche Sicherheit
- Weicher Gummi entlang der Kante für angenehmen Tragekomfort



Technologien

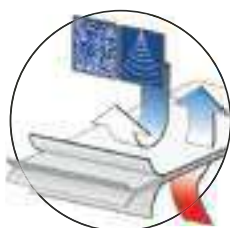

uvex SMS

- Aufbau aus mehreren Lagen Polypropylen-Vlies
- Mischung aus Spunbond und Melt-blown Vlies für ausgewogenes Verhältnis an Festigkeit und Weichheit
- In hohem Maße luftdurchlässig und atmungsaktiv



uvex com4-Laminat

- Polypropylen-Vlies mit einer microporösen Polyethylenfolie laminiert
- Spinnvlies auf der Innenseite für ein angenehmes Gefühl auf der Haut
- Material klebt nicht auf der Haut
- Die microporöse Folie erlaubt ein gewisses Maß an Atmungsaktivität

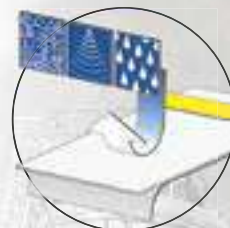

uvex Laminat light

- Polypropylen-Vlies mit einer Polyethylenfolie laminiert
- Spinnvlies auf der Innenseite für ein angenehmes Tragegefühl
- Material klebt nicht auf der Haut
- In Kombination mit der Folie wird ein höheres Schutzlevel erreicht, reduziert aber die Atmungsaktivität



uvex Laminat classic

- Polypropylen-Vlies mit einer Polypropylenfolie laminiert
- Spinnvlies auf der Innenseite für ein angenehmes Tragegefühl
- Material klebt nicht auf der Haut
- Die Polypropylenfolie bietet eine effektive Barriere gegenüber einer breiten Palette an organischen und anorganischen Chemikalien

uvex 3B chem classic · uvex 3B chem classic+

Einweg-Chemikalienschutz Typ 3B



89880



88498

Verfügbar ab
Dezember 2023

Ausstattung für Artikel 88498:



Die doppelte Reißverschlussblende erleichtert das Anziehen



Doppelärmel für ein Plus an Sicherheit



Integrierte Stiefelsocke für mehr Sicherheit

uvex 3B chem classic · uvex 3B chem classic+

Allgemeine Merkmale:

- höchste Sicherheit und Barrierewirkung erzielt durch extrem strapazierfähiges Material in Kombination mit ultraschallgeschweißten und getapten Nähten
- leichtes, aber robustes Material, dank textilem Griff auf Innenseite sehr hautfreundlich

Schutzmerkmale:

- bietet Schutz vor einer breiten Palette an Chemikalien
- optimaler Schutz durch selbstklebende Reißverschlussblende

Komfortmerkmale:

- optimaler Sitz durch Gummizug in der Taille, Gummizügen an Kapuze, Armen und Beinen
- Mittelfingerschlaufen gegen Hochrutschen der Ärmel

Einsatzgebiete:

- Umgang mit organischen und anorganischen Chemikalien
- Reinigungs- und Wartungsarbeiten
- Chemie- und Pharmaindustrie
- Lebensmittelindustrie
- Bodensanierung und Demontagen
- Industriereinigungs- und Wartungsarbeiten
- Tankreinigung
- Arbeiten mit Lacken und Farben
- Gefahrstoffentsorgung
- Agrarwirtschaft
- Abwasseraufbereitung und Kanalarbeiten
- Müll- und Abfallwirtschaft
- Katastrophenschutz, Rettungsdienste
- Veterinärmedizin und Seuchenabwehr
- Öl- und Petrochemie

Zertifiziert gemäß



EN 14126



EN 14605



EN 14605



ISO 13982-1



TYP 3B

TYP 4B

TYP 5B



EN 1149-5



EN 1073-2

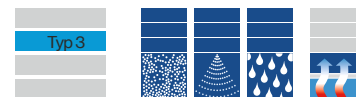

	uvex 3B chem classic	uvex 3B chem classic+
Art.-Nr.	89880	88498
Material	Polypropylen-Spinnvlies, mit Polypropylen-Folie laminiert	Polypropylen-Spinnvlies, mit Polypropylen-Folie laminiert
Farbe	gelb	gelb
Größen	S bis 3XL	S bis 3XL
Bestelleinheit	ST	ST
Umverpackung	KAR a 25 ST	KAR a 25 ST



uvex-safety.com/de/overalls

uvex 3B chem light

Einweg-Chemikalienschutz Typ 3B



89843

uvex 3B chem light

Allgemeine Merkmale:

- hoher Tragekomfort durch leichtes und sehr flexibles Material mit hautfreundlichem Vlies-Material auf der Innenseite

Schutzmerkmale:

- ideal für Reinigungsarbeiten
- optimaler Schutz durch selbstklebende Reißverschlussblende

Komfortmerkmale:

- optimaler Sitz durch Gummizug in der Taille, Gummizügen an Kapuze, Armen und Beinen
- Mittelfingerschlaufen gegen Hochrutschen der Ärmel

Einsatzgebiete:

- Umgang mit Chemikalien in geringer Konzentration
- Reinigungsarbeiten in der Industrie und Gebäudereinigung
- Schiffsbau und Automobilbau
- Chemie- und Pharmaindustrie
- Umgang mit Farben und Lacken
- Elektronik
- Asbestarbeiten und Demontagen
- Altlastensanierung
- Tierzucht und Veterinärmedizin
- Müll- und Abfallwirtschaft



Genähte und überklebte Nähte
Optimaler Schutz gegen das Eindringen von flüssigen Aerosolen und Partikeln.

Zertifiziert gemäß

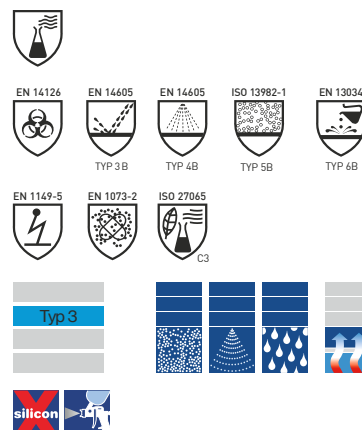

uvex 3B chem light	
Art.-Nr.	89843
Material	Polypropylen-Spinnvlies mit Polyethylenfolie laminiert
Farbe	weiß, gelb
Größen	S bis 3XL
Bestelleinheit	ST
Umverpackung	KAR a 40 ST

Die gelisteten Chemikalien stellen nur eine Auswahl dar. Die komplette Übersicht zu den einzelnen Modellen entnehmen Sie bitte den technischen Datenblättern. Zur Suche steht Ihnen auch unser Chemical Expert System (siehe Seite 195) zur Verfügung.

Chemikalie	CAS-Nr.	89843	89880
		Klasse nach EN 14325	Klasse nach EN 14325
Aceton	67-64-1	6 von 6	1 von 6
Acetonitril	75-05-8	6 von 6	0 von 6
Eisen(III)-chlorid (aq., 45 %)	7705-08-0	–	6 von 6
Flusssäure (aq., 49 %)	7664-39-3	6 von 6	6 von 6
Flusssäure (aq., 71 bis 75 %)	7664-39-3	–	5 von 6
Flusssäure in Harnstoff (62 bis 64 %)	7664-39-3	–	2 von 6
Formaldehyd (aq., 10 %)	50-00-0	–	6 von 6
Isopropanol	67-63-0	6 von 6	6 von 6
Methanol	67-56-1	6 von 6	6 von 6
Natriumhydroxid 50 %	1310-73-2	6 von 6	6 von 6
Salpetersäure 69,5 %	7697-37-2	–	6 von 6
Salzsäure (aq., 37 %)	7647-01-0	5 von 6	6 von 6
Schwefelsäure 96 %	7664-93-9	6 von 6	6 von 6
Wasserstoffperoxid	7722-84-1	6 von 6	6 von 6

Die in der Tabelle enthaltenen Angaben wurden unter Laborbedingungen (bei einer Temperatur von 21 ± 2°C) ermittelt. Da in der Praxis häufig zusätzliche Belastungen auftreten wie erhöhte Temperatur und mechanische Einwirkung, können diese Werte nur eine Orientierungshilfe sein. Die Angaben sind unverbindlich und ersetzen keine Eignungstests.

uvex

uvex 3B chem light



Blog



Flyer



Detaillierte Informationen zu dem Thema finden Sie auf unserem Blogbeitrag und Flyer

Schutz im Umgang mit Pflanzenschutzmitteln

In der Land- und Forstwirtschaft sind Mitarbeiter immer wieder chemischen und biologischen Gefahrstoffen ausgesetzt. Je nach Art der Anwendung, der Dauer der Einwirkung und den spezifischen Auswirkungen des Gefahrstoffes kann es erforderlich sein, dass persönliche Schutzausrüstung getragen werden muss. Neben Atemschutzmaske und Handschuhen bildet geeignete Chemikalienschutzkleidung einen wesentlichen Bestandteil zum Schutz des Trägers.

Neben dem uvex 3B chem light, der nach EN ISO 27065 speziell für den Umgang mit Pflanzenschutzmitteln zertifiziert ist, gibt es noch weitere Schutzanzüge, die zum Einsatz kommen können.

Weitere Informationen finden Sie in unserem herunterladbaren Flyer „Zertifizierte Schutzausrüstung beim Einsatz von Pflanzenschutzmitteln“ und unserem Blogbeitrag zum Thema „Pestizide - Persönliche Schutzausrüstung beim Umgang mit Pflanzenschutzmitteln“.

uvex 4B

Einweg-Chemikalienschutz Typ 4B



98375



89094



Genähte und überklebte Nähte
Optimaler Schutz gegen das Eindringen von flüssigen Aerosolen und Partikeln.



uvex 4B

Allgemeine Merkmale:

- hoher Tragekomfort durch leichtes und sehr flexibles Material mit hautfreundlichem Vlies-Material auf der Innenseite

Schutzmerkmale:

- getapte Nähte für optimalen Schutz
- optimaler Schutz durch selbstklebende Reißverschlussblende

Komfortmerkmale:

- optimaler Sitz durch Gummizug in der Taille, Gummizügen an Kapuze, Armen und Beinen
- Mittelfingerschlaufen gegen Hochrutschen der Ärmel

Einsatzgebiete:

- Reinigungsarbeiten in der Industrie mit niedrigem Druck und Gebäudereinigung
- Schiffsbau und Automobilbau
- Chemie- und Pharmaindustrie
- Umgang mit Farben und Lacken
- Land- und Gartenbauwirtschaft
- Schädlings- und Ungezieferbekämpfung
- Elektronik
- Asbestarbeiten und Demontagen
- Altlastensanierung
- Pharmaindustrie und Laborarbeiten
- Probenentnahmen
- Tierzucht und Veterinärdienst
- Müll- und Abfallwirtschaft

Zertifiziert gemäß



Art.-Nr.	uvex 4B 98375	uvex 4B mit Füßlingen 89094
Material	Polypropylen-Spinnvlies mit Polyethylenfolie laminiert	Polypropylen-Spinnvlies mit Polyethylenfolie laminiert
Farbe	weiß, orange	weiß, orange
Größen	S bis 3XL	S bis 3XL
Bestelleinheit	ST	ST
Umverpackung	KAR a 40 ST	KAR a 40 ST



uvex-safety.com/de/overalls

uvex 5/6 classic

Einweg-Chemikalienschutz Typ 5/6



uvex 5/6 classic

Allgemeine Merkmale:

- extrem leichtes und atmungsaktives Material garantiert eine ausgezeichnete Kombination aus Komfort und Sicherheit
- hautfreundliches und weiches Vlies-Material auf der Innenseite

Schutzmerkmale:

- optimaler Schutz durch selbstklebende Reißverschlussblende

Komfortmerkmale:

- optimaler Sitz durch Gummizug in der Taille, Gummizügen an Kapuze, Armen und Beinen
- Mittelfingerschlaufen gegen Hochrutschen der Ärmel

Einsatzgebiete:

- Arbeiten mit staub- und pulverförmigen Chemikalien
- Lackierarbeiten, Schutz gegen Farbspritzer
- Glasfaserproduktion und -verarbeitung
- industrielle Reinigungs- und Wartungsarbeiten
- Automobilindustrie
- Schleif- und Polierarbeiten
- Zementherstellung
- Steinbruch- und Minenarbeiten
- Abbrucharbeiten und Sanierungen
- Arbeiten mit Asbest
- Holz- und Metallverarbeitung
- Baugewerbe
- Pharmaindustrie

► weitere Artikel auf Anfrage

Zertifiziert gemäß



EN 14126



ISO 13982-1



EN 13034



TYP 5B

TYP 6B



EN 1149-5



EN 1073-2



Typ 5/6

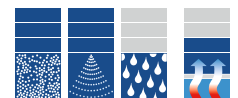

Art.-Nr.	uvex 5/6 classic	uvex 5/6 classic mF	uvex 5/6 classic light
Material	Polypropylen-Spinnvlies mit Polyethylenfolie laminiert	Polypropylen-Spinnvlies mit Polyethylenfolie laminiert	Polypropylen-Spinnvlies mit Polyethylenfolie laminiert
Farbe	weiß	weiß	weiß
Größen	S bis 3XL	S bis 3XL	S bis 3XL
Bestelleinheit	ST	ST	ST
Umverpackung	KAR a 50 ST	KAR a 50 ST	KAR a 50 ST



uvex-safety.com/de/overalls

uvex 5/6 comfort

Einweg-Chemikalienschutz Typ 5/6



98710



88497



98710: Atmungsfähiges PE-Laminatmaterial mit luftdurchlässiger SMS-Rückenpartie sorgt für ein hohes Level an Feuchtigkeitsmanagement und Atmungsaktivität.



88497: Atmungsfähiges PE-Laminatmaterial mit luftdurchlässiger SMS-Rückenpartie sorgt für ein hohes Level an Feuchtigkeitsmanagement und Atmungsaktivität.



uvex 5/6 comfort

Allgemeine Merkmale:

- Die Kombination eines PE-Laminats und einer SMS-Rückenpartie bietet ein hohes Level an Feuchtigkeitsmanagement, ohne den Schutzgrad zu reduzieren.

Schutzmerkmale:

- 98710: eingefasste Nähte in Kontrastfarbe
- 88497: mit innenliegender Overlocknaht
- optimaler Schutz durch selbstklebende Reißverschlussblende

Komfortmerkmale:

- optimaler Sitz dank Gummizug in der Taille, eingefasster Gummizüge an Kapuze, Armen und Beinen
- Mittelfingerschlaufen gegen Hochrutschen der Ärmel

Einsatzgebiete:

- Arbeiten mit staub- und pulverförmigen Chemikalien
- Lackierarbeiten, Schutz gegen Farbspritzer
- Glasfaserproduktion und -verarbeitung
- industrielle Reinigungs- und Wartungsarbeiten
- Automobilindustrie
- Schleif- und Polierarbeiten
- Zementherstellung
- Steinbruch- und Minenarbeiten
- Abbrucharbeiten und Sanierungen
- Arbeiten mit Asbest
- Holz- und Metallverarbeitung
- Baugewerbe
- Reinraumanwendungen
- Pharmaindustrie

Zertifiziert gemäß

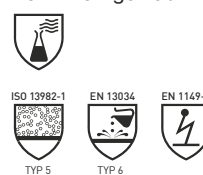

	uvex 5/6 comfort	uvex 5/6 comfort light
Art.-Nr.	98710	88497
Material	Hauptmaterial: Polypropylen-Spinnvlies mit Polyethylenfolie laminiert Rücken: SMS-Spinnvlies	Hauptmaterial: Polypropylen-Spinnvlies mit Polyethylenfolie laminiert Rücken: SMS-Spinnvlies
Farbe	weiß, lime	weiß
Größen	S bis 3XL	S bis 3XL
Bestelleinheit	ST	ST
Umverpackung	KAR a 40 ST	KAR a 40 ST

uvex 5/6 air

Einweg-Chemikalienschutz Typ 5/6



98173



89976



uvex 5/6 air

Allgemeine Merkmale:

- luftdurchlässiges SMS-Material für hervorragendes Feuchtigkeitsmanagement
- ideal bei warmer Arbeitsumgebung und längerer Tragedauer

Schutzmerkmale:

- ideal für staubige Arbeitsumgebung
- optimaler Schutz durch selbstklebende Reißverschlussblende

Komfortmerkmale:

- optimaler Sitz dank Gummizug in der Taille, Gummizügen an Kapuze, Armen und Beinen
- Mittelfingerschlaufen gegen Hochrutschen der Ärmel

Einsatzgebiete:

- Umgang mit staub- und pulverförmigen Chemikalien
- Arbeiten mit Asbest
- Glasfaser-, Keramikfaser- und Kunstharzproduktion und -verarbeitung
- Holz- und Metallverarbeitung
- Baugewerbe
- Automobilindustrie
- Schleif- und Polierarbeiten
- Zementherstellung
- Steinbruch- und Minenarbeiten
- Sanierungen und Renovierungen
- Pharmaindustrie
- Wartungsarbeiten

Zertifiziert gemäß



ISO 13982-1



TYP 5

EN 13034



TYP 6

EN 1149-5



EN 1073-2



Typ 5/6

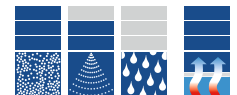

uvex 5/6 air		
Art.-Nr.	98173	89976
Material	Polypropylen-Spinnvlies	Polypropylen-Spinnvlies
Farbe	weiß	blau
Größen	S bis 3XL	S bis 3XL
Bestelleinheit	ST	ST
Umverpackung	KAR a 50 ST	KAR a 50 ST



uvex-safety.com/de/overalls

Einweg-Chemikalienschutz Zubehör



9875200



9875300



9874946
9874948



9875046



8935346



8909746



8909546



Kapuze · Stulpen · Überschuhe · Überstiefel

	Kapuze	Armstulpen	Überschuhe		Überstiefel
Art.-Nr.	9875200	9875300	9874946	9874948	9875046
Größe	Einheitsgröße	Einheitsgröße	42 bis 46	46 bis 48	42 bis 46
Ausführung	mit Klettverschluss	beidseitig mit Gummizug	Öffnung mit Gummizug		Öffnung mit Gummizug und Band
Material	Polypropylen-Spinnvlies mit Polyethylenfolie laminiert	Polypropylen-Spinnvlies mit Polyethylenfolie laminiert	Polypropylen-Spinnvlies mit Polyethylenfolie laminiert		Polypropylen-Spinnvlies mit Polyethylenfolie laminiert
Farbe	weiß	weiß	weiß		weiß
Bestelleinheit	BTL	BTL	BTL		BTL
Inhalt	50 ST, lose verpackt	50 PAA, lose verpackt	100 PAA, lose verpackt		50 PAA, lose verpackt

	Überstiefel	Überschuh mit Antislip	Überstiefel mit Antislip
Art.-Nr.	8935346	8909746	8909546
Größe	42 bis 46	42 bis 46	42 bis 46
Ausführung	Öffnung mit Gummizug und Band	mit Antislip-Sohle, Öffnung mit Gummizug und Band verbesserte Passform	mit Antislip-Sohle, Öffnung mit Gummizug und Band verbesserte Passform
Material	Polypropylen-Spinnvlies mit Polypropylenfolie laminiert	Polypropylen-Spinnvlies mit Polyethylenfolie laminiert	Polypropylen-Spinnvlies mit Polyethylenfolie laminiert
Farbe	gelb	weiß	weiß
Bestelleinheit	BTL	BTL	BTL
Inhalt	30 PAA, lose verpackt	100 PAA, lose verpackt	25 PAA, lose verpackt

Einweg-Chemikalienschutz

Schutz vor Infektionserregern

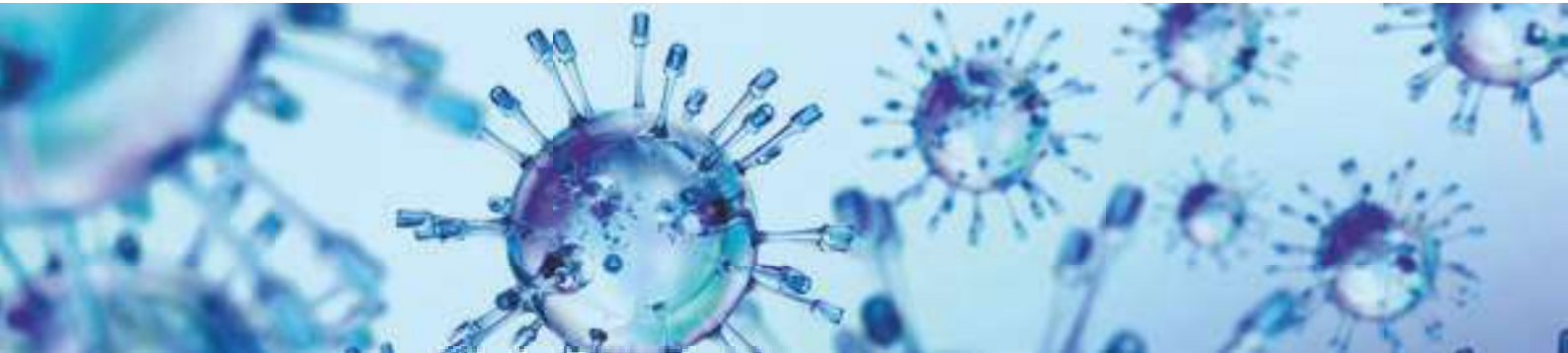

In unterschiedlichen Situationen können Anwender mit biologischen Arbeitsstoffen in Berührung kommen. Um eine mögliche Infektion zu verhindern, ist es nötig sich mit geeigneter Persönlicher Schutzausrüstung auszustatten.
Die Bekleidung zum Schutz vor Infektionserregern soll den Hautkontakt mit den Erregern und die Ausbreitung auf andere Personen oder Situationen unterbinden.

Üblicherweise werden Mikroorganismen wie Bakterien, Pilze und Viren als biologische Arbeitsstoffe bezeichnet. Eine detaillierte Definition ist in der EU-Richtlinie 2000/54/EG verankert. Wesentlich ist, dass diese Stoffe zu Infektionen oder Allergien führen oder toxische Wirkung zeigen können.

Entsprechend dem von ihnen ausgehende Infektionsrisiko werden die biologischen Arbeitsstoffe in vier Gruppen eingeteilt:

Risikogruppe 1:

Biologische Arbeitsstoffe, bei denen es unwahrscheinlich ist, dass sie beim Menschen eine Krankheit hervorrufen.

Risikogruppe 2:

Biologische Arbeitsstoffe, die eine Krankheit beim Menschen hervorrufen können und eine Gefahr für Arbeitnehmer darstellen könnten. Eine Verbreitung des Stoffes in der Bevölkerung ist unwahrscheinlich, eine wirksame Vorbeugung oder Behandlung ist normalerweise möglich.

Risikogruppe 3:

Biologische Arbeitsstoffe, die eine schwere Krankheit beim Menschen hervorrufen und eine ernste Gefahr für Arbeitnehmer darstellen können, die Gefahr einer Verbreitung in der Bevölkerung kann bestehen, doch ist normalerweise eine wirksame Vorbeugung oder Behandlung möglich.

Risikogruppe 4:

Biologische Arbeitsstoffe, die eine schwere Krankheit beim Menschen hervorrufen und eine ernste Gefahr für Arbeitnehmer darstellen, die Gefahr einer Verbreitung in der Bevölkerung ist unter Umständen groß, normalerweise ist eine wirksame Vorbeugung oder Behandlung nicht möglich.

Im Anhang der EU Richtlinie 2000/54/EG sind die Risikogruppen der einzelnen biologischen Arbeitsstoffen umfassend dargestellt.

Typische Anwendungsbereiche, in denen Mitarbeiter infektiösen Substanzen ausgesetzt sein können:

- Abwasseraufbereitung, Kanalarbeiten
- Müllentsorgung
- Landwirtschaft
- Lebensmittelindustrie
- Arbeiten, bei denen Kontakt mit Tieren und/oder Produkten tierischen Ursprungs besteht
- Gesundheitsdienst, Krankenhäuser, Rettungsdienste

Eine ausführliche Auflistung möglicher biologischer Arbeitsstoffe für verschiedene Einsatzbereiche und möglicher Erkrankung ist z.B. im BGIA Report 1/2013 zu finden.

Schutzkleidung gemäß EN 14126:2003

Die Norm EN 14126 definiert die Leistungsanforderungen gegen Infektionserreger. Die definierten Prüfverfahren konzentrieren sich auf das Medium, welches die Mikroorganismen enthält, wie z.B. Flüssigkeiten, Aerosole oder feste Staubpartikel. Aufgrund der Heterogenität der Mikroorganismen ist es nicht möglich, Leistungskriterien für diese festzulegen.

Die in der Norm geforderten Tests beziehen sich ausschließlich auf das Material, Nahttechnologien werden nicht betrachtet. Vertapte Nähte bieten einen höheren Schutz, da die Mikroorganismen klein genug sind um durch die minimale Öffnung der Nadeleinstiche eindringen zu können.

Die Anforderung an den gesamten Schutzanzug verlangt außerdem eine Zertifizierung bezüglich chemischer Schutzkleidung (siehe Seite 195).

Außer dem Tragen geeigneter Schutzkleidung ist keine Garantie für ausreichenden Schutz. Auch das richtige An- und Ablegen der PSA ist ein wichtiger Baustein für Ihre Sicherheit (siehe Seite 196). Für Personen die beim Ablegen behilflich sind, besteht ebenso das Risiko einer Kontaminierung.

Modell	uvex 3B chem classic	uvex 3B chem classic+	uvex 3B chem light	uvex 4B	uvex 5/6 classic	uvex 5/6 classic light
Art.-Nr.	89880	88498	89843, 89094	98375	98449	17595
ISO/FDIS 16604/16603 Widerstandsfähig gegen kontaminierte Flüssigkeiten	6 von 6	6 von 6	6 von 6	6 von 6	6 von 6	6 von 6
EN 14126 Anhang A Widerstandsfähig aufgrund mechanischen Kontakts mit Substanzen, die kontaminierte Flüssigkeiten enthalten	6 von 6	6 von 6	6 von 6	6 von 6	6 von 6	6 von 6
ISO/DIS 22611 Widerstandsfähig gegen kontaminierte flüssige Aerosole	3 von 3	3 von 3	3 von 3	3 von 3	3 von 3	3 von 3
ISO/DIS 22612 Widerstandsfähig gegen kontaminierte Feststoffteilchen	3 von 3	3 von 3	3 von 3	3 von 3	3 von 3	3 von 3

Einwegschutzbekleidung

Leitfaden für Normen und Produkte

Die Sicherheit Ihres Teams im Fokus

Von kleinen Flüssigkeitsspritzern bis zu gefährlichen Chemikalien oder radioaktivem Material: im Arbeitsalltag lauern die unterschiedlichsten Gefahren. Um die Auswahl geeigneter Schutzkleidung zu vereinfachen wurden von der Europäischen Union harmonisierte Normen für verschiedenen Schutzklassen (auch als Typen bezeichnet) für den Chemikalienschutz - Kategorie III definiert.

Der durch die Zertifizierung bestätigte Schutztyp gibt an für welche Art von Exposition (Staub, Flüssigkeit, Gas) der Anzug geeignet ist. Die Erreichung der einzelnen Typen sichert nur die für die Zertifizierung nötigen Mindestanforderungen zu. Details zu den einzelnen Tests entnehmen Sie bitte unseren technischen Datenblättern.

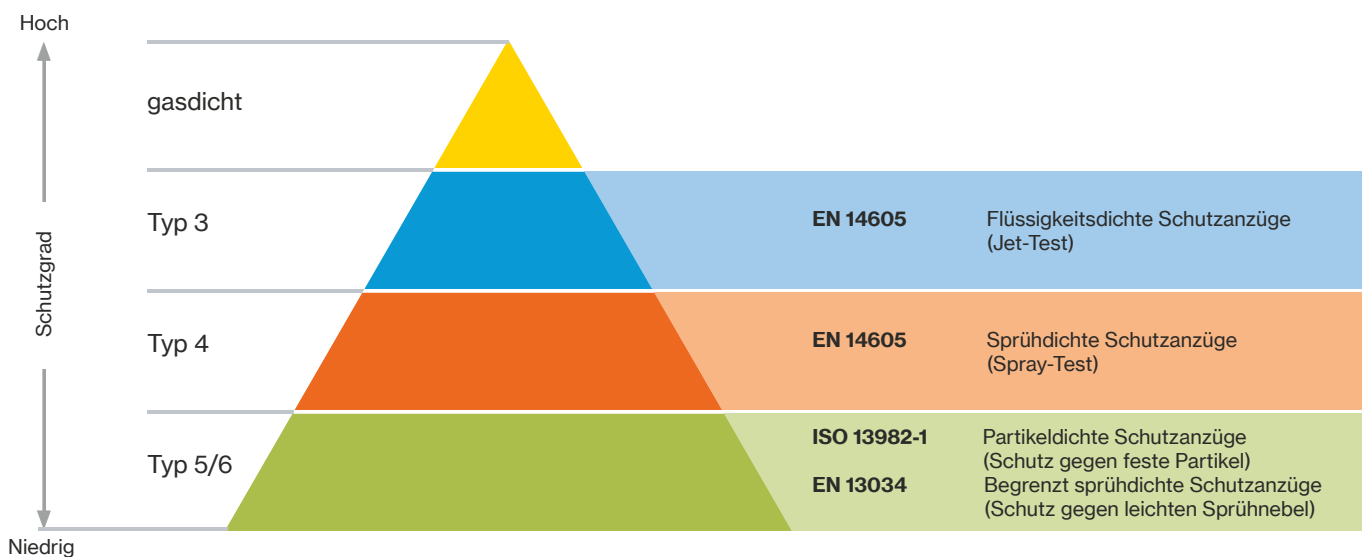

Damit Ihr Team jederzeit optimal geschützt ist, müssen bei Schutzanzügen die Durchbruchzeiten der Permeation beachtet werden. uvex Schutzanzüge sind den geforderten Permeationstests unterzogen worden. Mehr zu den Durchbruchzeiten bestimmter Chemikalien finden Sie in den technischen Datenblättern oder im uvex Chemical Expert System.

Online-Chemikaliendatenbank

Das uvex Chemical Expert System (CES) bietet Ihnen eine umfangreiche Chemikalien-Datenbank zur Auswahl geeigneter Einwegschutzbekleidung im Umgang mit Gefahrstoffen. Als Nutzer können Sie individuelle Permeationslisten erstellen oder sich von unseren Experten beraten lassen. Mit wenigen Klicks gelangen Sie zur geeigneten Einwegschutzbekleidung und dem passenden Chemikalien-Schutzhandschuh für Ihre spezifische Anforderung.



<https://ces.uvex.de>

Die Durchbruchzeiten wurden unter Laborbedingungen ermittelt. Da in der Praxis häufig zusätzliche Belastungen auftreten – wie z. B. erhöhte Temperatur oder mechanische Einwirkung – dienen diese Angaben nur als eine Orientierungshilfe. Nach Kontamination, Abnutzung oder Beschädigung ist der Overall umgehend auszuziehen und vorschriftsgemäß zu entsorgen!

Einweg-Chemikalienschutz

Anwendungshinweise

Hinweise zum An- und Ausziehen



Anleitung zum Anlegen und Ablegen Typ 3B (PDF)

Anziehanleitung



Ausziehanleitung



Anleitung zum Anlegen und Ablegen Typ 5/6 (PDF)

An-/Auszieh-
anleitung



Info zur Auswahl der richtigen Größe des Einwegschutzanzugs

Um eine optimale Passform und somit den sicheren Umgang bei Arbeiten mit Gefahrenstoffen zu gewährleisten, gibt es die uvex Einwegoveralls in mehreren Größen.

Um die korrekte Größe zu ermitteln, sollten Sie jedoch keineswegs einfach nach Ihrer sonst üblichen Konfektionsgröße gehen. Stattdessen hilft Ihnen die folgende Übersicht, ausgehend von Ihrer Körperhöhe und Ihrem Brustumfang, die richtige Passform herauszufinden.

Körperhöhe in cm	Brustumfang in cm	zu wählende Größe
164 - 170 cm	84 - 92 cm	S
170 - 176 cm	92 - 100 cm	M
176 - 182 cm	100 - 108 cm	L
182 - 188 cm	108 - 116 cm	XL
188 - 194 cm	116 - 124 cm	XXL
194 - 200 cm	124 - 132 cm	XXXL

Auswahl der richtigen Chemikalienschutz- bekleidung

Um eine geeignete Auswahl an Chemikalienschutzkleidung für eine spezifische Anwendung in Ihrem Unternehmen treffen zu können, ist es wichtig, diesen Overall von einem geschulten Sicherheitsbeauftragten prüfen zu lassen. Eine Vielzahl an Chemikalien kann schwere, sogar irreparable Verletzungen des Anwenders verursachen, wenn dieser nicht ordnungsgemäß geschützt wird. Deshalb sollte besonderer Wert auf die sorgfältige Auswahl der Chemikalienschutzbekleidung gelegt werden.

Hinweis: Es liegt in der Verantwortung des Anwenders, selbst zu entscheiden, ob der verwendete Schutzanzug für den jeweiligen Einsatz geeignet und richtig ist. uvex übernimmt in keinem Fall die Verantwortung bei nicht sachgemäßem Einsatz und Gebrauch dieser Produkte.

Sachgemäßer Umgang mit uvex Einwegschutzbekleidung

Lagerung

Die uvex Einwegschutzbekleidung muss in ihrer Originalverpackung, lichtgeschützt und in einer trockenen Umgebung bei Temperaturen von 15°-25°C gelagert werden.

Die Produkte müssen nach Gebrauch gemäß den jeweiligen gesetzlichen Bestimmungen entsorgt werden.

Waschen von Einwegschutzanzügen

Die Einwegoveralls sind nur für den Einzelgebrauch bestimmt und dürfen nicht gewaschen werden.

Haltbarkeit

Es wird empfohlen, das Produkt innerhalb von 5 Jahren ab dem Produktionsdatum, welches auf dem Etikett ersichtlich ist, zu benutzen.

Download - PDF, 2,2 MB



uvex-safety.com/
de/overalls



Schutzhandschuhe

Produktsystem planet series › Schutzhandschuhe

uvex hat das Label **protecting planet** etabliert, um die eigene Mission für mehr Nachhaltigkeit sichtbar zu machen. Basierend auf dem Markenclaim **protecting people** wird es zu einem Versprechen, die drei Nachhaltigkeitssäulen **Ökologie**, **Ökonomie** und **Soziales** in allen Unternehmensbereichen verantwortungsbewusst in alle Handlungen einzubeziehen.

Deshalb prüft, bewertet und optimiert uvex ganzheitlich alle Schritte entlang der Wertschöpfungskette, an deren Ende das möglichst nachhaltigste Produkt steht.

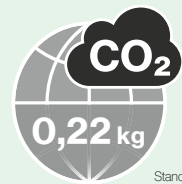

uvex phynomic XG planet

MADE IN GERMANY



protecting planet

by using recycled material //
by maximum reduction of pollutants

Polyamid-Rezyklat

› mehr als 50 Prozent basierend auf Polyamid-
Abfällen des Faserherstellers (Polyamid-Rezyklat)

Gesundheit

› Hautverträglichkeit durch das proDerm-Institut
dermatologisch bestätigt
› REACH-Bestimmungen sind deutlich übererfüllt



protecting planet

by using environmentally-
friendly packaging

Verpackung

› Reduzierung der Verpackung
(nur Umkarton und Banderole)
› Papierbänderole zu 80 Prozent aus
FSC zertifiziertem Kraftpapier
› Verzicht auf Polyesterbeutel

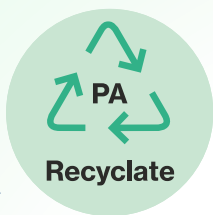

Nachhaltige Materialien

>50%

Polyamid-Rezyklat

CO₂ Emissionen

-29%

durch den Einsatz von Polyamid-Rezyklat



60070

Verpackungen

100%

aus Papier und Karton



protecting planet

by having a CO₂ neutral production

Zertifizierungen

- › Umweltmanagement ISO 14001
- › Energiemanagement ISO 50001

Fertigung

- › CO₂ neutral, bezogen auf die direkten Emissionen der Produktion. Seit 2014 mit Strom aus 100 Prozent erneuerbaren Energien.
- › Förderung des Baus von Neuanlagen für erneuerbare Energie in der Region.

Kompensierung

- › Betrieb des hocheffizienten BHKW's am Standort mit „Ökogas“
- › Kompensation der entstehenden CO₂ Emissionen
- › Investition ausschließlich in anerkannte zertifizierte Klimaschutzprojekte (Gold Standard oder „VCS – Verified Carbon Standard“)
- › Förderung z. B. des Baus von Neuanlagen in Indien zur Erzeugung von Solar- und Windstrom



Die Marke uvex ist uns Verpflichtung

Das Unternehmen uvex safety gloves ist sowohl nach dem **Umweltmanagement ISO 14001** als auch nach dem **Energiemanagement ISO 50001** zertifiziert und verfügt über eine **CO₂-neutrale Fertigung**, bezogen auf die direkten Emissionen der Produktion.

Die **Fertigung in Deutschland** sichert eine **nachhaltige, ressourcenschonende Produktion** und kurze Wege vom Hersteller zum Anwender.

uvex Handschutz

Um unserer Verpflichtung gerecht zu werden, beziehen wir bereits seit 2014 **Strom aus 100 Prozent erneuerbaren Energien**. Durch das zertifizierte **Ökostrom** Produkt fördern wir den Bau von Neuanlagen für erneuerbare Energie in der Region. Für den **Betrieb unseres hocheffizienten Blockheizkraftwerkes** am Standort nutzen wir „**Ökogas**“, hierbei werden die entstehenden CO₂-Emissionen bei der Gasverbrennung kompensiert. Durch die **Kompensation** investieren wir ausschließlich in **Klimaschutzprojekte**, welche durch international anerkannte Qualitätsstandards zertifiziert sind (Gold Standard oder „VCS – Verified Carbon Standard“) und fördern dadurch z.B. den Bau von Neuanlagen in Indien für die Erzeugung von Solar- und Windstrom.

Material

- Fokus auf biobasierten Materialien: Baumwolle, Bambus Viskose, HPPE (bio-based) und/oder Polyamid aus recycelten Rohstoffen
- Verwendung beschleunigerfreier NBR-Beschichtungen
- hohes Wohlbefinden und natürliches Tragegefühl auf der Haut durch Verwendung von atmungsaktiven Natur- und Funktionsfasern

Gesundheit

- Übererfüllung der REACH-Bestimmungen zur Schadstofffreiheit
- permanente Analyse von fast 200 kritischen Substanzen (uvex Schadstoffstandard)
- Zertifizierung nach Oeko-Tex® Standard 100
- keine allergenen Substanzen durch DERMA Standard

Produktinformation/Verpackung

- Gebrauchsanleitungen auf FSC zertifiziertem Papier (sobald gesetzlich möglich über QR-Code)
- Minimierung/Optimierung der Verpackung (Umkarton und Banderole)
- Papierbänderole zu 80 Prozent aus FSC zertifiziertem Kraftpapier
- Kartonklebeband: Nassklebeband mit stärkebasiertem Klebstoff aus Kartoffeln

Soziale Verantwortung

- ganzheitliche Umsetzung des ILO Standard
- fortlaufende Sozialaudits bei Partnerunternehmen (uvex Sozialstandard)
- soziales Engagement mit dem Schwerpunkt für benachteiligte Kinder

Ökostrom
100%
aus erneuerbaren Energien



Reduktion der Abfallmenge
in der Handschuh-Fertigung um

22.7%

im Zeitraum von 2019/2020 bis 2021/2022

CO₂-neutrale Fertigung

100%
in Lüneburg, Deutschland

Innovative Schutzhandschuhe „Made in Germany“

Herstellungs- und Technologiekompetenz



uvex Kompetenzzentrum Handschutz in Lüneburg

Ein voll integrierter Entwicklungsprozess, modernste robotergesteuerte Anlagentechnik und strenge Fertigungskontrollen garantieren die erstklassige Qualität unserer Schutzhandschuhe. Die Fertigung in Deutschland sichert eine nachhaltige, ressourcenschonende Produktion und kurze Wege vom Hersteller zum Anwender.



Wir kennen Ihre Anforderungen genau.

Wir stehen Ihnen jederzeit kompetent zur Seite. Die Basis bildet eine Risiko-Gefahren-Analyse vor Ort: Gemeinsam mit Ihnen ermitteln unsere Handschutzspezialisten, welche Schutzhandschuhe für Ihre individuellen Anforderungen optimal geeignet sind. Seminare, Laboranalysen und Online-Tools runden unser Service-Angebot ab.



Video

MADE IN GERMANY 

Voll integrierter Entwicklungsprozess

- Eigene Garn- / Linerentwicklung
- Eigenes Compounding (Mischerei)
- Speziell entwickelte Formen- / Prozesstechnik
- Erarbeitung kundenindividueller Lösungen
- Technische Modifikation bestehender Produkte (z. B. Isolierfutter)
- Einzelanfertigung (z. B. Versehrtenhandschuhe)

Exzellentes Know-how gehört bei uns zum Service

Servicekompetenz



Qualitätsmanagement



Energiemanagement



Umweltmanagement



Beratung / Schulung / Anwendungstechnik

- Beratung durch uvex Produktspezialisten vor Ort
- Praxisorientierte Handschutzseminare (uvex academy)
- Werks- und Laborführungen für Kunden
- Kooperation mit wissenschaftlichen Instituten
- Mess- und Analyseservice in eigenen Labors
 - Mechanische Standardprüfungen nach EN 388
 - Permeationsprüfungen nach EN 374
 - Sonderprüfungen (z.B. Antistatik/Gripmessung/Klimatest)
- Erstellung individueller Bescheinigungen (z.B. zu Inhaltsstoffen, Lackverträglichkeit, Lebensmitteleignung)

Informationen / e-Services

- uvex glove expert
- Handschuhplan-Designer
- Online Glove Navigator
- Online-Produktdatenblätter
- Online-Konformitätserklärungen

Weitere Informationen unter www.uvex-safety.de/usglfilm

Schutzhandschuhe

Sortiment mechanische Risiken / Sonderrisiken



Präzisionsarbeiten

uvex phynomic



Seite 214	Seite 215	Seite 215	Seite 215	Seite 216	Seite 216	Seite 216	Seite 217	Seite 217	Seite 218	Seite 218
uvex phynomic XG planet	uvex phynomic airLite A ESD	uvex phynomic foam	uvex phynomic allround	uvex phynomic x-foam HV	uvex phynomic wet	uvex phynomic wet plus	uvex phynomic pro	uvex phynomic pro 2	uvex phynomic lite	uvex phynomic lite w

uvex rubipor



Seite 218	Seite 219	Seite 219
uvex glove clip	uvex rubipor XS	uvex rubipor XS

uvex athletic



Seite 219	Seite 220	Seite 220	Seite 220
uvex athletic allround	uvex athletic lite	uvex athletic lite ESD	uvex athletic lite dry

uvex unilite



Seite 221	Seite 221
uvex unilite 6605	uvex unilite 7700

uvex unipur



Seite 221	Seite 222	Seite 222	Seite 222	Seite 222	Seite 223	Seite 223
uvex unipur 6634	uvex unipur 6630	uvex unipur 6631	uvex unipur 6639	uvex unipur carbon	uvex unipur carbon FT	

uvex unigrip



Seite 223	Seite 223
uvex unigrip 6624	uvex unigrip 6620



Allround

uvex profi



Seite 224	Seite 225	Seite 225	Seite 226	Seite 226	Seite 226
uvex profi pure HG	uvex profi ergo XG20A	uvex profi ergo XG20	uvex profi ergo ENB20A	uvex profi ergo ENB20	uvex contact ergo ENB20C



Heavy Duty



Seite 227	Seite 227	Seite 227	Seite 227
uvex rubiflex	uvex unilite 7710 F	uvex compact NB27E	uvex compact NB27H



Hitzeschutz



Seite 228	Seite 228	Seite 228
uvex nk	uvex k-basic extra	uvex profatherm



Kälteschutz

uvex unilite thermo



Seite 229	Seite 229	Seite 229	Seite 229
uvex unilite thermo	uvex unilite thermo plus	uvex unilite thermo FC	uvex unilite thermo plus cut c



Arbeiten unter Spannung



Seite 230	Seite 230
uvex power protect V1000	uvex arc protect g1

Schutzhandschuhe

Schnittschutz

uvex D500 / uvex C500										uvex C300		
Seite 235	Seite 236	Seite 236	Seite 237	Seite 237	Seite 237	Seite 237	Seite 238	Seite 238	Seite 238	Seite 239	Seite 239	Seite 239
uvex Bamboo Twinflex® D xg	uvex D500 foam	uvex C500 M foam	uvex C500 sleeve	uvex C500	uvex C500 wet plus	uvex C500 XG	uvex C500 dry	uvex C500 foam	uvex C500 wet	uvex C300 dry	uvex C300 foam	uvex C300 wet

Schnittschutz

uvex phynomic						uvex athletic			uvex unidur						
Seite 240	Seite 241	Seite 241	Seite 242	Seite 243	Seite 243	Seite 244	Seite 245	Seite 245	Seite 246	Seite 246	Seite 246	Seite 247	Seite 247	Seite 247	Seite 247
uvex phynomic F XG	uvex phynomic B foam	uvex phynomic B XG	uvex phynomic C5	uvex phynomic C XG	uvex phynomic C XG ESD	uvex athletic B XP	uvex athletic C XP	uvex athletic D5 XP	uvex unidur 6641	uvex unidur 6648	uvex unidur 6649	uvex unidur 6643	uvex unidur 6659 foam	uvex unidur sleeve C	uvex unidur sleeve C TL

Sortiment chemische Risiken

Schutzhandschuhe mit Textilträger - Beschichtung Nitril

uvex rubiflex						uvex u-chem			uvex protector	
Seite 251	Seite 251	Seite 252	Seite 252	Seite 252	Seite 254	Seite 256	Seite 257	Seite 256	Seite 253	Seite 253
uvex rubiflex S XG	uvex rubiflex S	uvex rubiflex S	uvex rubiflex SZ	uvex rubiflex SZ	uvex rubiflex ESD	uvex u-chem 3300	uvex u-chem 3100	uvex u-chem 3500	uvex protector chemical	uvex protector chemical



Schutzhandschuhe ohne Textilträger

Seite 255	Seite 255	Seite 257	Seite 257
uvex profabutyl B-05R	uvex profaviton BV-06	uvex profastrong NF33	uvex profapren CF33

Einwegschutzhandschuhe

uvex u-fit			
Seite 259	Seite 259	Seite 259	Seite 259
uvex u-fit strong N2000	uvex u-fit	uvex u-fit ft	uvex u-fit lite

HexArmor Handschuhe

--

Inhaltsverzeichnis

Normen und Produktberatung

Internationale Normen für Schutzhandschuhe

Internationale Normen für Schutzhandschuhe		Seite
DIN EN 388:2016-03	Schutzhandschuhe gegen mechanische Risiken	208
DIN EN ISO 374-1:2018-10	Schutzhandschuhe gegen gefährliche Chemikalien und Mikroorganismen	209
DIN EN 16350:2014-07	Schutzhandschuhe - Elektrostatische Eigenschaften	211
DIN EN 60903:2003	Arbeiten unter Spannung - Elektrisch isolierende Handschuhe	211
DIN EN 61482-1-2:2015-08	Arbeiten unter Spannung - Schutzkleidung gegen die thermischen Gefahren eines elektrischen Lichtbogens - Teil 1-2	211
DIN EN 407:2020-06	Schutzhandschuhe und andere Handschutzausrüstung gegen thermische Risiken (Hitze und/oder Feuer)	210
DIN EN 511:2006-07	Schutzhandschuhe gegen Kälte	210
	Lebensmitteltauglichkeit (Handschuhmaterialien)	208
ISO 18889	Pflanzenschutz	211

Wir unterstützen Sie bei der richtigen Auswahl von Schutzhandschuhen

Auf unserer Webseite finden Sie unsere nützlichen Serviceleistungen		Seite
1	uvex Schutzhandschuhberater - Der schnelle Weg zum richtigen Handschuh	249
2	uvex glove expert - Chemikaliendatenbank, Permeationslisten - uvex Handschuhplan Designer	248

uvex – Beratungs- und Produktkompetenz aus einer Hand

Inhaltsverzeichnis

Piktogramme

In unserem Katalog helfen Ihnen diese Piktogramme bei der Wahl des richtigen Schutzhandschuhs.

1. Auswahl des Gefahrenpotentials

Worin besteht das Hauptrisiko für den Anwender am Arbeitsplatz?

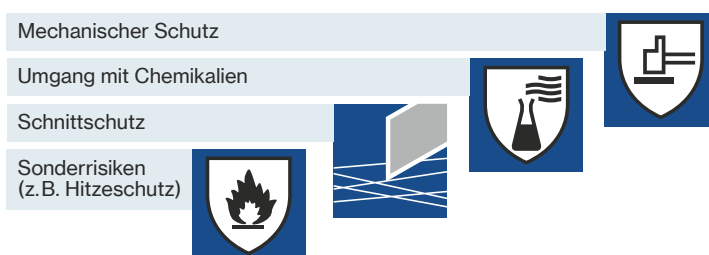

2. Bestimmung der individuellen Anforderungen

Für welche Art von Tätigkeit soll ein Schutzhandschuh ausgewählt werden?

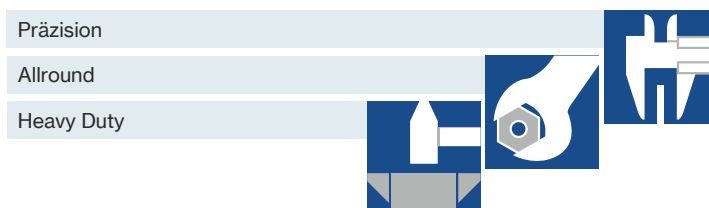

3. Umgebungsbedingungen definieren

Sind die Tätigkeiten in nassen/öligen oder eher in feuchten oder trockenen Arbeitsumgebungen? Die Höhe der jeweiligen Amplitude gibt den Eignungsgrad an.

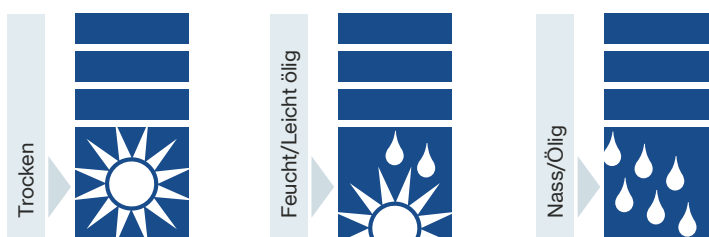

<p>STANDARD 100 502-0648 Hohenstein HTTI</p>	<p>MADE IN GERMANY </p>	<p>clima zone</p>
<p>Textilien geprüft auf Schadstoffe</p>	<p>Produziert in Deutschland</p>	<p>Atmungsaktivität für hohen Tragekomfort</p>
<p>Hautverträglichkeit dermatologisch bestätigt</p>	<p>Touchscreen-Fähigkeit</p>	<p>Bamboo TwinFlex® Technology für Sicherheit (Schnittschutz) und Komfort (Bambusfasern)</p>

Ausführliche Informationen zu den Vergabekriterien der Zertifikatsaussteller finden Sie unter: uvex-safety.de/zertifikate

Normen

EN 388:2016+A1:2018

Norm für Schutzhandschuhe gegen Mechanische Risiken

Die EN 388:2016 enthält verschiedene Testverfahren, mit denen die mechanische Leistungsfähigkeit von Handschuhen verglichen werden kann. Der Fokus wird hier auf die folgenden 6 Leistungsstufen gelegt.

EN 388:2016

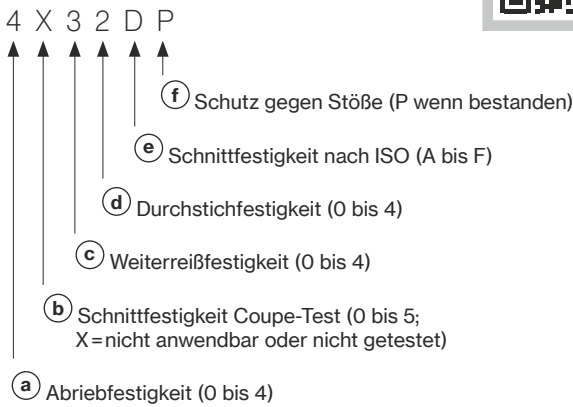
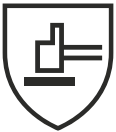

Video



- (a) Abriebfestigkeit**
Zum Prüfen der Abriebfestigkeit des Schutzhandschuhs wird das Material mit Schleifpapier unter Druck bearbeitet. Die Anzahl der Zyklen, die erforderlich sind, um ein Loch in das Material zu schleifen, dient als Bezugsgröße. (Höchste Leistungsstufe 4 = 8.000 Zyklen)
- (b) Schnitffestigkeit mit Hilfe des Coupe-Tests**
Zum Prüfen der Schnitffestigkeit eines Schutzhandschuhs wird ein rotierendes Kreismesser eingesetzt, welches bei konstanter Geschwindigkeit und konstanter Krafteinwirkung durch das Handschuhmaterial schneidet. Als Bezugsgröße dient der Vergleich mit einem Referenzmaterial und ein sich daraus ergebender Index. (Höchste Leistungsstufe 5 = Index 20)
- (c) Reißfestigkeit**
Zum Prüfen der Reißfestigkeit wird das Material des Schutzhandschuhs zunächst eingeschnitten. Als Bezugsgröße gilt die Kraft, die erforderlich ist, um das Material zu zerreißen. (Höchste Leistungsstufe 4 = 75 Newton)
- (d) Durchstichfestigkeit**
Zum Prüfen der Durchstichfestigkeit wird das zu prüfende Material mit einem Nagel (festgelegtes Maß) durchstoßen. Die dafür aufgewendete Kraft dient als Bezugsgröße.
- (e) Schnitffestigkeit nach TDM**
Die Anwendung des Prüfverfahrens nach ISO 13997 ist für Materialien relevant, die das rotierende Kreismesser im Rahmen des Coupe Tests (s.o.) abstumpfen lassen. Es wird die notwendige Kraft zum Durchschneiden eines Materials auf einer definierten Distanz (20 mm) gemessen (Höchste Leistungsstufe F= 30 Newton)
- (f) Zusätzlicher Schutz gegen Stöße**
Handschuhe mit der Leistungsstufe „P“ am Ende bieten eine spezifische Aufpralldämpfung.

Lebensmitteltauglichkeit

Schutzhandschuhe für den Lebensmittelkontakt müssen so beschaffen sein, dass sie unter normalen oder vorhersehbaren Bedingungen keine

Bestandteile auf die Lebensmittel übertragen (Migration), die die menschliche Gesundheit gefährden.



Anwendungsgebiet	Wässrig pH > 4,5	Sauer pH < 4,5	Alkoholisch	Fettig	Trocken nicht fettend
Beispiele	nichtalkoholische Getränke Früchte Eier Gemüse Krustentiere	Essig Hefe Milch Joghurt	Wein Spirituosen Likör	R1 = Olivenöl R2 = Butter, Margarine R3 = Fisch, Käse, Backwaren R4 = Fleisch, Geflügel R5 = Sandwiches, Fettgebackenes	Brot Nudeln Reis Tee Gewürze Hülsenfrüchte
uvex Bamboo TwinFlex® D xg	JA	JA	JA	JA (R1 – R5)	JA
uvex phynomic airlite A ESD	JA	JA	JA	JA (R1 – R5)	JA
uvex profi ergo/ uvex contact ergo	JA	JA	JA	JA (R1 – R5)	JA
uvex phynomic B foam/ uvex phynomic C5	JA	JA	JA	JA (R1 – R5)	JA
uvex rubiflex und uvex rubiflex S	JA	JA	JA	JA (R1 – R5)	JA
uvex profastrong NF 33	JA	JA	JA	JA (R2 – R5)	JA
uvex u-fit	JA	JA	JA	JA (R3 – R5)	JA
uvex phynomic foam	JA	JA	JA	JA (R5)	JA
uvex phynomic lite (w)	JA	JA	JA	JA (R1 – R5)	JA
uvex unilite thermo	JA	JA	JA	NEIN	JA
uvex u-fit strong N2000	JA	NEIN	JA	JA (R3 – R5)	JA
uvex u-fit lite	JA	NEIN	JA	JA (R3 – R5)	JA
uvex u-chem 3300	JA	JA	JA	JA (R2 – R5)	JA
uvex phynomic F XG	JA	JA	JA	JA	JA

EN ISO 374-1:2018 Norm für Schutzhandschuhe gegen Chemische Risiken

Chemikalienschutzhandschuhe müssen die Anforderungen der europäischen Norm EN ISO 374-1 erfüllen.

Prüfchemikalien: Aus der Liste von 18 Prüfchemikalien muss das Handschuhmaterial im Rahmen des Zertifizierungsprozesses je nach Typenklasse bei 6, 3 oder 1 Chemikalie auf Permeation getestet werden.

Kennung	Prüfchemikalie	Gruppe	Klasse
A	Methanol	polare*	Primärer Alkohol
B	Aceton		Keton
C	Acetonitril		Nitril
G	Diethylamin		Amin
H	Tetrahydrofuran		Heterozyklische, Ätherverbind.
I	Ethylacetat		Ester
T	Formaldehyd 37%		Aldehyd
E	Kohlenstoffdisulfid		Schwefelhaltige organische Verbindung
J	N-Heptan	aliphatische*	
F	Toluol	aromatische*	
D	Dichlormethan	halogenierte*	Chloriert
L	Schwefelsäure 96%	Säuren	Anorganische Säure, oxidierend
M	Salpetersäure 65%		Anorganische Säure, oxidierend
N	Essigsäure 99%		Organische Säure
S	Flusssäure 40%		Anorganische Säure
K	Natriumhydroxid 40%	Basen (Laugen)	Anorganische Base
O	Ammoniakwasser 25%		Organische Base
P	Wasserstoffperoxid 30%	Peroxid (Bleichmittel)	Peroxid

* Lösungsmittel (Kohlenwasserstoffe (KWS))

Kennzeichnung der Schutzhandschuhe

EN ISO 374-1:2016/Type A



J K L M N O

Permeationsbeständigkeit von Typ A:
bei mind. 6 Prüfchemikalien mind. jeweils 30 Minuten.

EN ISO 374-1:2016/Type B



J K L

Permeationsbeständigkeit von Typ B:
bei mind. 3 Prüfchemikalien mind. jeweils 30 Minuten.

EN ISO 374-1:2016/Type C



Permeationsbeständigkeit von Typ C:
bei mind. 1 Prüfchemikalie mind. jeweils 10 Minuten.

uvex bietet mit dem uvex Chemical Expert System eine mehrsprachige, online-basierte Plattform zur Recherche individueller Permeationszeiten. Zudem stehen Ihnen erfahrene Mitarbeiter vor Ort und im Handschutz-Kompetenzzentrum in Lüneburg gerne beratend rund um alle Fragen zu Schutzhandschuhen gegen chemische Risiken zur Verfügung.

Ihr uvex Kundenbetreuer wird Sie gerne beraten!

DIN EN 374-5: 2016 Norm für Schutzhandschuhe gegen gefährliche Chemikalien und Mikroorganismen

Zum Schutz gegen Mikroorganismen wie Bakterien, Pilzen und Viren, müssen für Schutzhandschuhe spezielle Penetrationstests nach ISO 16604:2004 (Verfahren B) durchgeführt und bestanden werden. Erst dann dürfen sie mit dem Piktogramm für die EN ISO 374-5 gekennzeichnet werden.

Kennzeichnung der Schutzhandschuhe

EN ISO 374-5:2016



Virus

Variante 1:
zum Schutz vor Bakterien, Pilzen und Viren

EN ISO 374-5:2016



Variante 2:
zum Schutz vor Bakterien und Pilzen

Kennzeichnung am Handschuh



- 1 Name des Herstellers
- 2 Handschuhbezeichnung
- 3 Leistungsstufen, mechanisch
- 4 EU-Konformitätszeichen
- 5 Nr. des Prüfinstitutes
- 6 Buchstaben symbolisieren Prüfchemikalien, gegen die der Handschuh mind. einen Schutzindex Klasse 2 erhalten hat.
- 7 Piktogramm mit Normenbezeichnung
- 8 Beiliegende Gebrauchsanweisung beachten
- 9 Handschuhgröße
- 10 Verfallsdatum
- 11 Herstelleradresse



Permeation

Gemessene Durchbruchzeit	Leistungsstufe gegen Permeation
> 10 min	Klasse 1
> 30 min	Klasse 2
> 60 min	Klasse 3
> 120 min	Klasse 4
> 240 min	Klasse 5
> 480 min	Klasse 6

Permeation ist die molekulare Durchdringung durch das Schutzhandschuhmaterial. Die Zeit, die die Chemikalie dazu benötigt, wird in einer Leistungsstufe gemäß EN ISO 374-1 angegeben. Die tatsächliche Dauer des Schutzes am Arbeitsplatz kann beträchtlich von dieser Leistungsstufe abweichen.

Normen

EN 407:2020 · DIN EN 511:2016

DIN EN 407:2020 Norm für Schutzhandschuhe gegen thermische Risiken – Hitze

Die Europäische Norm **DIN EN 407** regelt die Anforderungen für Schutzhandschuhe gegen thermische Risiken bei Anwendungen mit Hitze. Schutzhandschuhe, die nach dieser Norm zertifiziert sind, schützen den Träger beispielsweise vor Kontaktwärme, Strahlungswärme und kleinen Spritzern geschmolzenen Metalls.

Dies betrifft jedoch nicht die spezifische Anwendung von Schutzhandschuhen bei der Brandbekämpfung. Hitzeschutzhandschuhe sollen laut DIN EN 407 folgende Merkmale erfüllen:

- schwere Entflammbarkeit beziehungsweise Flammenausbreitung
- geringer Wärmedurchgang (Schutzwirkung vor Strahlungs-, Konvektions- und Kontakt-hitze)
- hohe Temperaturbeständigkeit

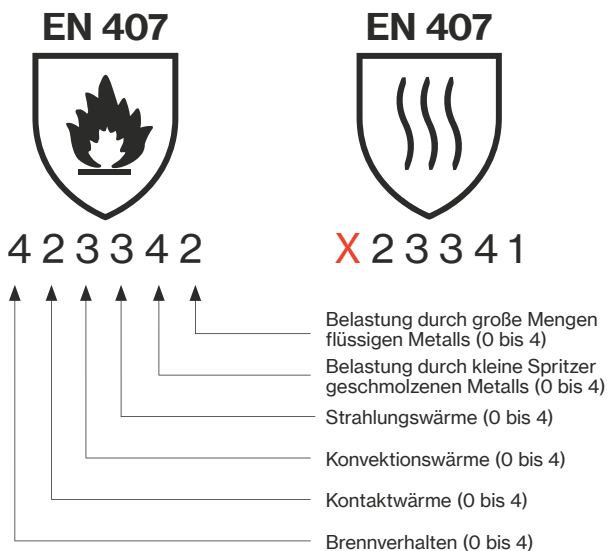

Wichtige Normänderung!

In der neuen DIN EN 407: 2020 wird die erste Leistungsstufe nicht mehr mit Brennverhalten benannt, sondern heißt nun "begrenzte Flammausbildung". Wurde der Handschuh nicht darauf getestet, kommt ein neues Piktogramm zur Anwendung (siehe oben rechts). Änderungen bezüglich der Leistungsstufen gibt es jedoch keine.

Gemäß der Prüfung nach DIN EN 407 wird der Schutzhandschuh mit einer Leistungsstufe in Bezug auf jede der einzelnen thermischen Gefahren klassifiziert. Wichtig ist dabei, dass der Handschuh nicht mit offenem Feuer in Kontakt kommen darf, wenn er bei der Prüfung der begrenzten Flammausbildung nicht die Leistungsstufe 3 erfüllt.

DIN EN 511:2006 Norm für Schutzhandschuhe gegen thermische Risiken – Kälte

Kälteschutzhandschuhe müssen die Anforderungen der europäischen Norm **DIN EN 511** erfüllen. Die darunter zertifizierten Handschuhe sollen den Träger sowohl vor durchdringender Umgebungskälte als auch vor Kontaktkälte durch den direkten Kontakt schützen.

Zusätzlich kann der Handschuh auf Wasserundurchlässigkeit nach EN ISO 15383 geprüft werden und die Hände damit vor Nässe und Feuchtigkeit schützen. Diese Prüfung gilt als bestanden, wenn über 30 Minuten lang kein Wasser in den Schutzhandschuh eingedrungen ist.

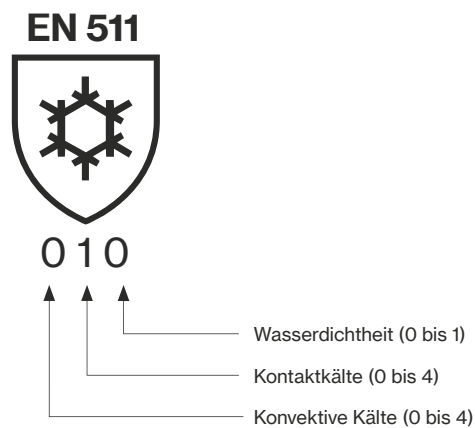

Wie auch beim Schutz vor mechanischen Risiken, ist der Schutzhandschuh für die einzelnen Aspekte in verschiedene Leistungsstufen klassifiziert. Die Leistungsstufen werden mit einer Ziffer von 0 bis 4 neben dem Piktogramm angegeben, wobei 4 die höchste Leistungsstufe umschreibt.



DIN EN 16350:2014 Schutzhandschuhe – Elektrostatische Eigenschaften

Was definiert die Norm?

Die Wahl der geeigneten Persönlichen Schutzausrüstung (PSA) ist insbesondere dort von großer Bedeutung, wo gefährliche oder gesundheitsschädliche Arbeitsbedingungen vorherrschen. Für brand- und explosionsgefährliche Arbeitsbereiche gibt es mit der DIN EN 16350:2014 Schutzhandschuhe – Elektrostatische Eigenschaften erstmals eine Europäische Norm, welche die Prüfbedingungen und Mindestanforderungen für die elektrostatischen Eigenschaften von Schutzhandschuhen festlegt:

- ▶ Der Durchgangswiderstand muss kleiner $1,0 \times 10^8 \Omega$ sein ($R_v < 1,0 \times 10^8 \Omega$).
- ▶ Prüfatmosphäre: Lufttemperatur von $23 \pm 1^\circ\text{C}$, relative Luftfeuchte von $25 \pm 5\%$.

Wichtig!

Elektrostatisch ableitfähige Schutzhandschuhe sind nur wirksam, wenn der Träger über einen Widerstand von weniger als $10^8 \Omega$ geerdet ist.

Was sollte der Anwender beachten?

Die DIN EN 16350:2014 legt für Schutzhandschuhe erstmalig einen Grenzwert für den Durchgangswiderstand fest, welcher bislang in der DIN EN 1149 nicht beinhaltet war.

Daher sollten Anwender zwingend auf die Eignung der Schutzhandschuhe nach DIN EN 16350:2014 achten.

Ein Verweis auf die DIN EN 1149 ist nicht mehr ausreichend, da diese lediglich das Testverfahren beschreibt und keinen Grenzwert vorgibt.

ISO 18889 Norm für Schutzhandschuhe für Anwender von Pflanzenschutzmitteln

Die Norm EN 18889 umfasst drei Stufen GR, G1 und G2 – wobei G2 die höchste Schutzstufe darstellt.



GR: Teilbeschichtete Schutzhandschuhe bieten Schutz vor getrocknetem Spritzbelag bei Nachfolgearbeiten.



G1: Vollbeschichtete Schutzhandschuhe für den Umgang mit anwendungsfertigen Pflanzenschutzmitteln.



G2: Vollbeschichtete Schutzhandschuhe für den Umgang mit konzentrierten Pflanzenschutzmitteln.

DIN EN 60903:2003 Arbeiten unter Spannung – Handschuhe aus isolierendem Material

Bei Schutzhandschuhen nach DIN EN 60903 handelt es sich um PSA der Kategorie 3. Je nach Nennspannung der Anlage wird die Isolationschutzklasse der isolierenden persönlichen Schutzausrüstung (PSA) bestimmt. Dabei werden die maximal zulässige Nenn-Wechselspannung (AC) und Nenn-Gleichspannung (DC) der Anlage ermittelt.

Kennzeichnung der Schutzhandschuhe



Isolationsschutzklasse	Max. zulässige Nenn-Wechselspannung (AC)	Max. zulässige Nenn-Gleichspannung (DC)
00	500 Volt	750 Volt
0	1 000 Volt	1 500 Volt
1	7 500 Volt	11 250 Volt
2	17 000 Volt	25 500 Volt
3	26 500 Volt	39 750 Volt
4	36 000 Volt	54 000 Volt

Zusatzkennung

Kategorie	beständig gegen
A	Säure
H	Öl
Z	Ozon
C	Extrem niedrige Temperaturen

DIN EN 61482-1-2:2015-08 Arbeiten unter Spannung – Schutzkleidung gegen die thermischen Gefahren eines elektrischen Lichtbogens

Teil 1-2: Prüfverfahren - Verfahren 2:

Bestimmung der Lichtbogen-Schutzklasse des Materials und der Kleidung unter Verwendung eines gerichteten Prüflichtbogens (Box-Test)

Die Hände sind bei Arbeiten an elektrischen Anlagen dem größten Risiko ausgesetzt, Verbrennungen durch Störlichtbögen zu erleiden. Leider gibt es in Deutschland keine anerkannte Norm für Schutzhandschuhe zur Prüfung von potenziellen Gefahren eines Störlichtbogens. Daher werden Schutzhandschuhe zum Schutz vor thermischen Entladungen eines Störlichtbogens im Allgemeinen in Anlehnung an die EN 61482-1-2 geprüft und dementsprechend klassifiziert.

Klasse	Prüfstrom [kA]	Lichtbogenzeit [ms]	Lichtbogenenergie [kJ]	Einwirkenergie [kJ/m²]
1	4	500	168 +/- 17	146 +/- 28
2	7	500	320 +/- 22	427 +/- 39













Mehr zu diesem Thema

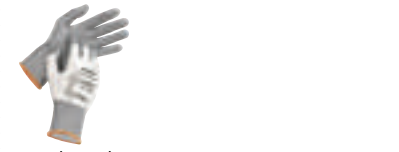

Mechanische Risiken

Einsatzbereich: Präzision/Allround

 Präzision	 Allround	 Heavy Duty
Tätigkeiten, für die ein hohes Maß an Feinfühligkeit notwendig ist.	Allgemeine, auch wechselnde Tätigkeiten, für die ein robuster und standfester Schutzhandschuh notwendig ist.	Grobe Tätigkeiten, für die ein sehr robuster und abriebfester Schutzhandschuh notwendig ist.
Beispiele: Feinmontage, Arbeiten mit Kleinteilen (z. B. Schrauben), Bedienen von Steuerungselementen, Endkontrolle.	Beispiele: Wartungsarbeiten, Transportarbeiten, leichte Metallbearbeitung, normale Montagetätigkeiten, Instandhaltung.	Beispiele: schwere Transportarbeiten (z. B. Palettentransport), Bauarbeiten, Wartungsarbeiten.

 Trocken	 uvex phynomic airLite A ESD uvex phynomic lite/lite w uvex unipur Serie uvex rubipor Serie				 uvex phynomic foam									
 Feucht / leicht ölig	 uvex athletic lite ESD uvex athletic lite uvex phynomic allround uvex athletic lite dry				 uvex unilite thermo									
 Nass / ölig	 uvex phynomic wet uvex phynomic wet plus				 uvex phynomic XG uvex phynomic pro 2 uvex phynomic pro uvex unilite thermo plus c									
 uvex contact ergo uvex profi ergo uvex rubiflex NB27 uvex 7710 F										 uvex profi XG uvex profi pure HG uvex compact uvex unilite thermo FC				



Arbeitsbereiche, in denen keine Feuchtigkeit (Wasser, Öl, Fett, Kühlschmierstoff etc.) vorkommt. Schutzhandschuhe für diesen Bereich sind sehr atmungsaktiv.
Beispiele: Qualitätskontrolle, Montagetätigkeiten, Versand, Endbearbeitung.



Arbeitsbereiche, in denen etwas Feuchtigkeit vorkommt. In diesem Bereich sind die Schutzhandschuhe weniger atmungsaktiv. Hier ist eine wasser-/ölabweisende Beschichtung wichtig, die zudem auch Rutschfestigkeit garantiert.
Beispiele: ölbetonte Werkstücke, wechselnde Tätigkeiten in Trocken- und Feuchtbereichen.



Arbeitsbereiche, in denen die Hand vor Kontaktmedien (keine Chemikalien) geschützt werden soll. Ein möglichst dichter Schutzhandschuh mit hoher Rutschfestigkeit ist gefordert.
Beispiele: Entnahme von öligen/nassen Teilen aus Maschinen, Tätigkeiten in Außenbereichen (witterungsbedingte Feuchtigkeit).

uvex phynomic

Perfektion in drei Dimensionen

1. Perfekte Passform



3D-Ergo Technology – Präzision bis in die Fingerspitzen

- Ergonomische Lösung für jeden Träger: bis zu 8 perfekt abgestimmte Größen
- Die Vorteile für den Träger:
 - der Handschuh sitzt wie eine zweite Haut
 - natürliches Tastgefühl
 - maximale Flexibilität für ermüdungsfreies Arbeiten

2. Optimale Funktion



Perfekte auf den Einsatzzweck abgestimmte Beschichtungen

- für trockene Bereiche: Aqua-Polymer-Imprägnierung
- für trockene und leicht feuchte Bereiche: Aqua-Polymer-Schaumbeschichtung
- für feuchte und ölige Bereiche: Aqua-Polymer Xtra-Grip-Schaumbeschichtung
- für nasse und ölige Bereiche: Aqua-Polymer-Pro-Beschichtung
- für Anwendungen an Industriemonitoren mit Touchscreens: Aqua-Polymer-Schaumbeschichtung airLite***

3. Absolute Reinheit



Perfekter Gesundheits- und Produktschutz

- Gesundheitsschutz
- sehr gute Hautverträglichkeit dermatologisch bestätigt*
 - OEKO-TEX® Standard 100 zertifiziert
 - frei von schädlichen Lösemitteln (DMF, TEA)
 - frei von allergieauslösenden Beschleunigern
- Produktschutz:
- für sensible Oberflächen geeignet
 - hinterlässt keine Spuren und Abdrücke
 - silikonfrei gemäß Abdrucktest
 - lebensmittelzertifiziert**



clima zone

MADE IN GERMANY 



* Die uvex phynomic Serie wurde von der proDERM® Institut für Angewandte Dermatologische Forschung GmbH (Hamburg/Deutschland) klinisch getestet. Die sehr gute Hautverträglichkeit der uvex phynomic Schutzhandschuhe wurde dabei dermatologisch bestätigt (proDERM® Studien: 11.0356-02, 11.0482-11, 13.0202-02, 15.0188-02, 15.0219-11). Ausführliche Informationen zu den Vergabekriterien der Zertifikatsaussteller Oeko-TEX® und proDERM® unter: uvex-safety.com/zertifikate

** Modell uvex phynomic lite/lite w, uvex phynomic foam, uvex phynomic B foam und uvex phynomic C5

*** Modell uvex phynomic airLite A ESD, uvex phynomic airLite B ESD, uvex phynomic airLite C ESD



protecting planet

Die konsequente Erweiterung des Erfolgsmodells uvex phynomic XG

Der uvex phynomic XG mit Xtra Grip Beschichtung ist bekannt für seinen exzellenten Ölgrip. Genauso gut performt er aber auch in trockenen Anwendungsbereichen. Er wird an unserem CO₂-neutralen Standort in Deutschland hergestellt und trägt damit schon heute, so wie alle unsere Produkte „Made in Germany,“ zu mehr Nachhaltigkeit bei.

protecting planet
 by using recycled material//
 by maximum reduction of pollutants

Ab sofort steigern wir unseren Beitrag zur Nachhaltigkeit erneut:

Das Polyamid im Textil, mit einem Anteil am Gesamtgewicht > 50%, ersetzen wir durch Polyamid-Rezyklat. So schonen wir die Ressourcen unserer Umwelt und senken zugleich den CO₂ - Footprint.



Außerdem haben wir ihn mit einer zusätzlichen Touchscreen-Funktion ausgestattet, so dass es für Sie keinen Grund mehr gibt, ihn auszuziehen.



60070



MADE IN GERMANY

uvex phynomic XG planet

- flexibler und extrem robuster Montagehandschuh mit dem besten Öl-Grip seiner Klasse
- hervorragende mechanische Abriebfestigkeit durch die Aqua-Polymer-Xtra-Grip-Beschichtung
- hervorragende Griffsicherheit in öligen Bereichen
- hohe Atmungsaktivität durch die offenporige Schaumbeschichtung
- sehr gutes Tast- und Fingerspitzengefühl bei der Montage von (öligen) Teilen
- frei von Beschleunigern, Gesundheitsschutz und Hautverträglichkeit dermatologisch bestätigt (proDERM®), gut für Allergiker geeignet
- zertifiziert nach OEKO-TEX® Standard 100 (S02-0648 HOHENSTEIN HTTI)

Artikel-Nr.	uvex phynomic XG 60070
Ausführung	Strickbund
Norm	EN 388 (4 12 1 X)
Material	Elastan, Carbon
Beschichtung	Innenhand und Fingerspitzen mit Aqua-Polymer Xtra-Grip-Schaumbeschichtung
Eignung	für feuchte und ölige Bereiche
Farbe	schwarz, schwarz
Größen	5 bis 12
Bestellmengenschritte	10 PAA



Mechanische Risiken

Einsatzbereich: Präzision/Allround



60038



60050



60049



uvex phynomic airLite A ESD

- der leichteste Schutzhandschuh seiner Klasse
- ESD-Funktion (DIN EN 16350:2014)
- spürbarer Unterschied im Tragekomfort: Kombination hoher Tast- und Feinfühligkeit, Leichtigkeit und Atmungsaktivität
- Touchscreen-Eignung für die Anwendung auf allen gängigen Bildschirmen, Tablets und Mobiltelefonen
- dünne, atmungsaktive Aqua-Polymerbeschichtung „airLite“ bietet höchstes Tast- sowie Feingefühl und Touchscreen-Eignung in einem
- sehr gute Griffsicherheit in trockenen und leicht feuchten Bereichen
- frei von Beschleunigern, Gesundheitsschutz und Hautverträglichkeit dermatologisch bestätigt (proDERM®), gut für Allergiker geeignet
- zertifiziert nach OEKO-TEX® Standard 100 (S02-0648 HOHENSTEIN HTTI)

	uvex phynomic airLite A ESD
Artikel-Nr.	60038
Ausführung	Strickbund
Norm	EN 388 (3 1 1 0 X), EN 16350
Material	Polyamid, Elastan, Carbon
Beschichtung	Innenhand und Fingerspitzen mit Aqua-Polymerbeschichtung airLite für trockene bis leicht feuchte Einsatzbereiche
Eignung	
Farbe	schwarz
Größen	5 bis 12
Bestellmengenschritte	10 PAA

uvex phynomic foam

- feinfühligere Schutzhandschuh für mechanische Präzisionsarbeiten
- sehr gute mechanische Abriebfestigkeit durch die feuchtigkeitsabweisende Aqua-Polymer-Schaumbeschichtung
- sehr gute Griffsicherheit in trockenen und leicht feuchten Bereichen
- hohe Atmungsaktivität der Beschichtung
- hervorragendes Tast- und Fingerspitzengefühl bei der Montage von Teilen
- frei von Beschleunigern, Gesundheitsschutz und Hautverträglichkeit dermatologisch bestätigt (proDERM®), gut für Allergiker geeignet
- zertifiziert nach OEKO-TEX® Standard 100 (S02-0648 HOHENSTEIN HTTI)

	uvex phynomic foam
Artikel-Nr.	60050
Ausführung	Strickbund
Norm	EN 388 (3 1 2 1 X)
Material	Polyamid, Elastan
Beschichtung	Innenhand und Fingerspitzen mit Aqua-Polymer-Schaumbeschichtung für trockene und leicht feuchte Bereiche
Eignung	
Farbe	weiß, grau
Größen	5 bis 12
Bestellmengenschritte	10 PAA

uvex phynomic allround

- leichter und schmutzunempfindlicher Allround-Schutzhandschuh für mechanische Tätigkeiten
- sehr gute mechanische Abriebfestigkeit durch die feuchtigkeitsabweisende Aqua-Polymer-Schaumbeschichtung
- sehr gute Griffsicherheit in trockenen und leicht feuchten Bereichen
- hohe Atmungsaktivität der Beschichtung
- hervorragendes Tast- und Fingerspitzengefühl bei der Montage von Teilen
- frei von Beschleunigern, Gesundheitsschutz und Hautverträglichkeit dermatologisch bestätigt (proDERM®), gut für Allergiker geeignet
- zertifiziert nach OEKO-TEX® Standard 100 (S02-0648 HOHENSTEIN HTTI)

	uvex phynomic allround
Artikel-Nr.	60049
Ausführung	Strickbund
Norm	EN 388 (3 1 2 1 X)
Material	Polyamid, Elastan
Beschichtung	Innenhand und Fingerspitzen mit Aqua-Polymer-Schaumbeschichtung für trockene und leicht feuchte Bereiche
Eignung	
Farbe	grau, schwarz
Größen	5 bis 12
Bestellmengenschritte	10 PAA



Weitere Informationen finden Sie unter www.uvex-safety.de/airlite



Mechanische Risiken

Einsatzbereich: Präzision/Allround

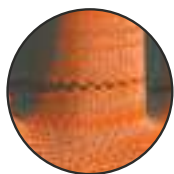

Sollbruchstelle



60054



31X1X

MADE IN GERMANY



60060



3131X



60061



3131X

MADE IN GERMANY



uvex phynomic x-foam HV

- einzigartiger Schutzhandschuh mit Sollbruchstellen
- verringerte Reißfestigkeit im Bereich der Finger durch die Integration einer nahtlosen Sollbruchstelle, welche z. B. die Gefahr von Handverletzungen beim Umgang mit handgeführten Schraubern deutlich reduziert
- sehr gute mechanische Abriebfestigkeit durch die feuchtigkeitsabweisende Aqua-Polymer-Schaumbeschichtung
- sehr gute Griffsicherheit in trockenen und leicht feuchten Bereichen
- hohe Atmungsaktivität der Beschichtung
- hervorragendes Tast- und Fingerspitzengefühl bei der Montage von Teilen

- frei von Beschleunigern, Gesundheitsschutz und Hautverträglichkeit dermatologisch bestätigt (proDERM®), gut für Allergiker geeignet
- zertifiziert nach OEKO-TEX® Standard 100 (S02-0648 HOHENSTEIN HTTI)

ACHTUNG:

- nur partiell geeignet für den Umgang mit bewegten Maschinenteilen
- vor der Verwendung ist eine gewissenhafte Gefährdungsanalyse mit Unterstützung unserer uvex Handschutzspezialisten zwingend erforderlich

	uvex phynomic x-foam HV
Artikel-Nr.	60054
Ausführung	Strickbund
Norm	EN 388 (3 1 X 1 X)
Material	Polyamid, Elastan
Beschichtung	Innenhand und Fingerspitzen mit Aqua-Polymer-Schaumbeschichtung
Eignung	für trockene und leicht feuchte Bereiche
Farbe	orange, grau
Größen	6 bis 12
Bestellmengenschritte	10 PAA



uvex phynomic wet · uvex phynomic wet plus

- Schutzhandschuh mit wasserabweisender Aqua-Polymer-Schaumbeschichtung für den Einsatz in Außenbereichen
- hervorragende mechanische Abriebfestigkeit durch die robuste Beschichtung
- sehr gute Griffsicherheit in feuchten und nassen Bereichen
- hohe Atmungsaktivität durch die Beschichtung

- sehr gutes Tast- und Fingerspitzengefühl bei der Montage von Teilen
- frei von Beschleunigern, Gesundheitsschutz und Hautverträglichkeit dermatologisch bestätigt (proDERM®), gut für Allergiker geeignet
- zertifiziert nach OEKO-TEX® Standard 100 (S02-0648 HOHENSTEIN HTTI)

	uvex phynomic wet	uvex phynomic wet plus
Artikel-Nr.	60060	60061
Ausführung	Strickbund	Strickbund
Norm	EN 388 (3 1 3 1 X)	EN 388 (3 1 3 1 X)
Material	Polyamid, Elastan	Polyamid, Elastan
Beschichtung	Innenhand und Fingerspitzen mit Aqua-Polymer-Schaumbeschichtung	Innenhand und 3/4 des Handrückens mit Aqua-Polymer-Schaumbeschichtung
Eignung	für feuchte und ölige Arbeitsbedingungen	für feuchte und ölige Arbeitsbedingungen
Farbe	blau, anthrazit	blau, anthrazit
Größen	6 bis 12	6 bis 12
Bestellmengenschritte	10 PAA	10 PAA



Mechanische Risiken

Einsatzbereich: Präzision/Allround/Heavy Duty

uvex phynomic pro: Komfort made by uvex

Schutzhandschuhe für Montagetätigkeiten müssen neben der Schutzfunktion weiteren wichtigen Anforderungen des Trägers gerecht werden: Feinfühligkeit, ein angenehmes Klima im Schutzhandschuh und eine flexible, rutschfeste Beschichtung, die das Arbeiten mit dem Handschuh nicht erschwert.

Diesen Anforderungen werden viele derzeit verfügbare Schutzhandschuhe gerecht. Allerdings gibt es häufig „Mischanwendungen“, bei denen starke Verschmutzungen und etwas Feuchtigkeit auftreten, der Anwender aber trotzdem eine sehr hohe Feinfühligkeit benötigt. Werden hier weiter offene Beschichtungen eingesetzt, führt dies zu einem zu verschmutzten, nassen/öligen Händen und zum anderen zu reduzierten Standzeiten der Handschuhe, da diese frühzeitig entsorgt werden müssen.

Genau hier setzt unser neues Produktkonzept an.

Die Beschichtung: Die entwickelte Aqua-Polymer-Pro Beschichtung verfügt über schmutz- und feuchtigkeitsabweisende Eigenschaften. Sie wurde speziell bis über die Knöchel getaucht. Dabei bleibt sie extrem flexibel und bietet einen hervorragenden Trocken- und Nassgriff (sowohl bei wässrigen als auch bei öligen Anwendungen).

Der Liner: Mit unserer patentierten Bamboo Twinflex® Technology haben wir bereits im Schnittschutzsegment einen neuen Standard gesetzt. Jetzt gehen wir auch im Cut 1 Segment mit dem uvex phynomic pro wieder neue Wege.

Der entwickelte Liner besteht aus einer Kombination von Bambus und Polyamid/Elastan. Durch die schmutz- und feuchtigkeitsabweisende Beschichtung ist es besonders wichtig, eine Faserkombination einzusetzen, die Feuchtigkeit von der Haut weg transportieren und speichern kann. Daneben überzeugt das seidige Hautgefühl dieser Faser.

Reinheit „Made in Germany“: Auch dieses Produkt der uvex phynomic Serie wurde durch das Institut proDerm® in einem aufwändigen Verfahren mittels mehrfachem Patchtest und einer Anwenderstudie geprüft und die gute Hautverträglichkeit dermatologisch bestätigt.



60064



60062



MADE IN GERMANY

uvex phynomic pro 2 · uvex phynomic pro

- feinfühlig, schmutzunempfindlicher und feuchtigkeitsabweisender Schutzhandschuh
- gute mechanische Abriebfestigkeit durch die robuste Aqua-Polymer-Pro-Beschichtung
- sehr gute Griffsicherheit in feuchten, nassen und öligen Bereichen
- hohe Atmungsaktivität und sehr gute Feuchtigkeitsaufnahme durch die Bambus-Viskose im Trägermaterial
- sehr gutes Tast- und Fingerspitzengefühl beim Umgang mit Teilen
- hervorragender Tragekomfort auf der Haut durch den Bambus-Polyamid-Elastan-Liner
- frei von Beschleunigern, Gesundheitschutz und Hautverträglichkeit dermatologisch bestätigt (proDERM®), gut für Allergiker geeignet
- zertifiziert nach OEKO-TEX® Standard 100 (S02-0648 HOHENSTEIN HTTI)



	uvex phynomic pro 2	uvex phynomic pro
Artikel-Nr.	60064	60062
Ausführung	Strickbund	Strickbund
Norm	EN 388 (2 1 2 1 X)	EN 388 (2 1 2 1 X)
Material	Bambus, Polyamid, Elastan	Bambus, Polyamid, Elastan
Beschichtung	Innenhand und Fingerspitzen mit Aqua-Polymer-Pro-Beschichtung	Innenhand und 3/4 des Handrückens mit Aqua-Polymer-Pro-Beschichtung
Eignung	für feuchte und ölige Arbeitsbedingungen	für feuchte und ölige Arbeitsbedingungen
Farbe	blau, anthrazit	blau, anthrazit
Größen	5 bis 12	6 bis 12
Bestellmengenschritte	10 PAA	10 PAA



Mechanische Risiken

Einsatzbereich: Präzision/Allround



60040



60041



6047900

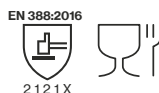

MADE IN GERMANY

uvex phynomic lite · uvex phynomic lite w

- leichter Schutzhandschuh für ermüdungsfreies Arbeiten
- gute mechanische Abriebfestigkeit durch die sehr dünne, aber robuste Aqua-Polymer-Imprägnierung
- gute Griffsicherheit in trockenen und leicht feuchten Bereichen
- sehr hohe Atmungsaktivität durch die offeneporige Beschichtung, reduziert das Schwitzen
- hervorragendes Tast- und Fingerspitzengefühl beim Umgang mit Kleinteilen
- frei von Beschleunigern, Hautverträglichkeit dermatologisch bestätigt (proDERM®), gut für Allergiker geeignet
- zertifiziert nach OEKO-TEX® Standard 100 (S02-0648 HOHENSTEIN HTTI)

	uvex phynomic lite	uvex phynomic lite w
Artikel-Nr.	60040	60041
Ausführung	Strickbund	Strickbund
Norm	EN 388 (2 1 2 1 X)	EN 388 (2 1 2 1 X)
Material	Polyamid, Elastan	Polyamid, Elastan
Beschichtung	Innenhand und Fingerspitzen mit Aqua-Polymer-Imprägnierung	Innenhand und Fingerspitzen mit Aqua-Polymer-Imprägnierung
Eignung	für trockene bis leicht feuchte Einsatzbereiche	für trockene bis leicht feuchte Einsatzbereiche
Farbe	grau, grau	weiß, weiß
Größen	5 bis 12	5 bis 12
Bestellmengenschritte	10 PAA	10 PAA

uvex glove clip

- durch Karabinerhaken universelle Befestigungsmöglichkeiten
- einfache Bedienung
- für nahezu alle Handschuhe geeignet
- Handschuhe sind schnell fixiert und gelöst
- perfekter Halt durch gezackte Klemmen
- unkomplizierte Befestigung an der Arbeitskleidung

	uvex glove clip
Artikel-Nr.	6047900
Ausführung	Handschuhhalter mit Karabinerhaken
Material	Polycarbonat
Beschichtung	ohne
Eignung	für einfachen Zugriff auf Handschuhe
Farbe	schwarz
Bestellmengenschritte	10 ST



Mechanische Risiken

Einsatzbereich: Präzision/Allround



60276



60316



MADE IN GERMANY



60028



uvex rubipor XS

- leichter, elastischer Schutzhandschuh mit Stretch-Baumwollträger
- gute Griffsicherheit in trockenen Bereichen
- hohe Atmungsaktivität durch die dünne NBR-Imprägnierung
- gutes Tast- und Fingerspitzengefühl durch den flexiblen Stretch-Baumwollträger mit Elastan

- ergonomische Passform
- zertifiziert nach OEKO-TEX® Standard 100 (S02-0648 HOHENSTEIN HTTI)

	uvex rubipor XS2001	uvex rubipor XS5001B
Artikel-Nr.	60276	60316
Ausführung	Strickbund	Strickbund
Norm	EN 388 (1110 X)	EN 388 (1110 X)
Material	Baumwoll-Interlock, Elastan	Baumwoll-Interlock, Elastan
Beschichtung	Innenhand und Fingerspitzen mit atmungsaktiver NBR-Spezial-Imprägnierung	Innenhand und Fingerspitzen mit atmungsaktiver NBR-Spezial-Imprägnierung
Eignung	für trockene Einsatzbereiche	für trockene Einsatzbereiche
Farbe	weiß, weiß	weiß, blau
Größen	6 bis 10	6 bis 10
Bestellmengenschritte	10 PAA	10 PAA



uvex athletic allround

- leichter und schmutzunempfindlicher Allround-Schutzhandschuh für mechanische Tätigkeiten
- sehr gute mechanische Abriebfestigkeit durch die feuchtigkeitsabweisende Aqua-Polymer-Schaumbeschichtung
- sehr gute Griffsicherheit in trockenen und leicht feuchten Bereichen
- perfekte Passform durch das „slim fit“ Design und Elastan mit Liner
- zertifiziert nach OEKO-TEX® Standard 100 (S02-0648 HOHENSTEIN HTTI)

	uvex athletic allround
Artikel-Nr.	60028
Ausführung	Strickbund
Norm	EN 388 (4122 X)
Material	Polyamid, Elastan
Beschichtung	Innenhand und Fingerspitzen mit NBR Schaumbeschichtung
Eignung	für trockene und leicht feuchte Bereiche
Farbe	grau, anthrazit
Größen	6 bis 11
Bestellmengenschritte	10 PAA



Mechanische Risiken

Einsatzbereich: Präzision/Allround



60027



60035

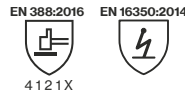

60033

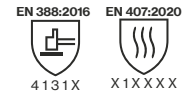

uvex athletic lite

- leichter und feinfühligler Schutzhandschuh für mechanische Tätigkeiten
- matte, offenporige und besonders abriebfeste Mikroschaum-Beschichtung
- sehr gute Griffsicherheit in trockenen und leicht feuchten Bereichen
- hohe Atmungsaktivität durch die offenporige Beschichtung, reduziert das Schwitzen
- perfekte Passform durch das „slim fit“ Design und Elasthan im Liner
- zertifiziert nach OEKO-TEX® Standard 100 (S02-0648 HOHENSTEIN HTTI)

	uvex athletic lite
Artikel-Nr.	60027
Ausführung	Strickbund
Norm	EN 388 (4 1 3 1 X)
Material	Polyamid, Elasthan
Beschichtung	Innenhand und Fingerspitzen mit NBR Mikroschaum Beschichtung
Eignung	für trockene und leicht feuchte Bereiche
Farbe	blau, anthrazit
Größen	6 bis 12
Bestellmengenschritte	10 PAA

uvex athletic lite ESD

- leichter und feinfühligler Schutzhandschuh für mechanische Tätigkeiten, noch etwas dünner und feinfühligler als der uvex athletic lite
- Touchscreen-Eignung und ESD-Funktion nach DIN EN 16350:2014
- matte, offenporige und besonders abriebfeste Mikroschaum-Beschichtung
- sehr gute Griffsicherheit in trockenen und leicht feuchten Bereichen
- hohe Atmungsaktivität durch die offenporige Beschichtung, reduziert das Schwitzen
- perfekte Passform durch das „slim fit“ Design und Elasthan im Liner
- zertifiziert nach OEKO-TEX® Standard 100 (S02-0648 HOHENSTEIN HTTI)

	uvex athletic lite ESD
Artikel-Nr.	60035
Ausführung	Strickbund
Norm	EN 388 (4 1 2 1 X), DIN EN 16350:2014
Material	Polyamid, Elasthan, Carbon
Beschichtung	Innenhand und Fingerspitzen mit NBR Mikroschaum Beschichtung
Eignung	für trockene und leicht feuchte Bereiche
Farbe	blau, anthrazit
Größen	6 bis 11
Bestellmengenschritte	10 PAA

uvex athletic lite dry

- leichter und feinfühligler Schutzhandschuh für mechanische Tätigkeiten
- matte, offenporige und besonders abriebfeste Mikroschaum-Beschichtung
- mit Noppen, für längere Haltbarkeit und guten Grip
- sehr gute Griffsicherheit in trockenen und leicht feuchten Bereichen
- hohe Atmungsaktivität durch die offenporige Beschichtung, reduziert das Schwitzen
- perfekte Passform durch das „slim fit“ Design und Elasthan im Liner
- zertifiziert nach OEKO-TEX® Standard 100 (S02-0648 HOHENSTEIN HTTI)

	uvex athletic lite dry
Artikel-Nr.	60033
Ausführung	Strickbund
Norm	EN 388 (4 1 3 1 X), EN 407 (X 1 X X X X)
Material	Polyamid, Elasthan
Beschichtung	Innenhand und Fingerspitzen mit NBR Mikroschaum, Noppen
Eignung	für trockene und leicht feuchte Bereiche
Farbe	blau, anthrazit
Größen	6 bis 12
Bestellmengenschritte	10 PAA



Mechanische Risiken

Einsatzbereich: Präzision/Allround



60573



60585



60321



uvex unilite 6605

- leichter Strickhandschuh mit NBR-Schaumbeschichtung für mechanische Präzisionsarbeiten
- gute mechanische Abriebfestigkeit des Polyamid-Liners und der Beschichtung
- gute Griffsicherheit in trockenen und leicht feuchten Bereichen
- atmungsaktiv
- gutes Tast- und Fingerspitzengefühl
- gute Passform
- hohe Flexibilität

uvex unilite 7700

- flexibler und robuster Schutzhandschuh für mechanische Präzisionsarbeiten
- gute mechanische Abriebfestigkeit des Polyamid-Elastan-Liners und der NBR-Polyurethan-Beschichtung
- gute Griffsicherheit in trockenen und leicht feuchten bis leicht öligen Bereichen
- gutes Tast- und Fingerspitzengefühl
- sehr gute Passform
- hohe Flexibilität

uvex unipur 6634

- feuchtigkeitsdichter NBR-Schutzhandschuh für mechanische Anwendungen im Außenbereich
- sehr gute mechanische Abriebfestigkeit des Polyamid-Liners und der NBR-Beschichtung
- gute Griffsicherheit in feuchten Bereichen
- gutes Tast- und Fingerspitzengefühl
- gute Passform
- hohe Flexibilität



	uvex unilite 6605
Artikel-Nr.	60573
Ausführung	Strickbund
Norm	EN 388 (4 1 2 2 X)
Material	Polyamid
Beschichtung	Innenhand und Fingerspitzen mit Nitrilschaum-Beschichtung
Eignung	für trockene und leicht feuchte Bereiche
Farbe	schwarz, schwarz
Größen	6 bis 11
Bestellmengenschritte	10 PAA

	uvex unilite 7700
Artikel-Nr.	60585
Ausführung	Strickbund
Norm	EN 388 (4 1 2 1 X)
Material	Polyamid, Elastan
Beschichtung	Innenhand und Fingerspitzen mit NBR/Polyurethan-Beschichtung
Eignung	für trockene und feuchte, ölige Arbeitsbedingungen
Farbe	grau, schwarz
Größen	7 bis 11
Bestellmengenschritte	10 PAA

	uvex unipur 6634
Artikel-Nr.	60321
Ausführung	Strickbund
Norm	EN 388 (4 1 3 1 X)
Material	Polyamid
Beschichtung	Innenhand und Fingerspitzen mit NBR-Beschichtung
Eignung	für feuchte, ölige oder fettige Einsatzbereiche
Farbe	grau, schwarz
Größen	7 bis 10
Bestellmengenschritte	10 PAA



Mechanische Risiken

Einsatzbereich: Präzision/Allround



60943



60944



60248



uvex unipur 6630 · uvex unipur 6631

- leichter und sehr feinfühliges PU-Schutzhandschuh für mechanische Präzisionsarbeiten
- gute mechanische Abriebfestigkeit
- gute Griffsicherheit in trockenen und leicht feuchten Bereichen
- hervorragendes Tast- und Fingerspitzengefühl
- sehr gute Passform
- hohe Flexibilität

	uvex unipur 6630	uvex unipur 6631
Artikel-Nr.	60943	60944
Ausführung	Strickbund	Strickbund
Norm	EN 388 (4 1 4 1 X)	EN 388 (4 1 4 1 X)
Material	Polyamid	Polyamid
Beschichtung	Innenhand und Fingerspitzen mit Polyurethan-Beschichtung	Innenhand und Fingerspitzen mit Polyurethan-Beschichtung
Eignung	für trockene und leicht feuchte Bereiche	für trockene und leicht feuchte Bereiche
Farbe	weiß, weiß	grau, grau
Größen	6 bis 11	6 bis 11
Bestellmengenschritte	10 PAA	10 PAA

uvex unipur 6639

- leichter, feinfühliges und schmutzunempfindlicher PU-Schutzhandschuh für mechanische Präzisionsarbeiten
- gute mechanische Abriebfestigkeit
- gute Griffsicherheit in trockenen und leicht feuchten Bereichen
- hervorragendes Tast- und Fingerspitzengefühl
- sehr gute Passform
- hohe Flexibilität

	uvex unipur 6639
Artikel-Nr.	60248
Ausführung	Strickbund
Norm	EN 388 (4 1 3 1 X)
Material	Polyamid
Beschichtung	Innenhand und Fingerspitzen mit Polyurethan-Beschichtung
Eignung	für trockene und leicht feuchte Bereiche
Farbe	schwarz, schwarz
Größen	6 bis 11
Bestellmengenschritte	10 PAA



Mechanische Risiken

Einsatzbereich: Präzision/Allround



60556

▼
Variante mit Innenhandbenoppung

60587

▼
Variante ohne Innenhandbenoppung

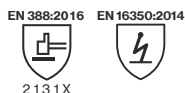
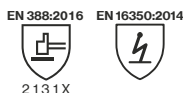

60238

60135



MADE IN GERMANY

uvex unipur carbon

- feinfühlig und antistatischer Schutzhandschuh für Präzisionsarbeiten mit elektronischen Teilen
- sehr gute Griffsicherheit
- erfüllt die Anforderung der DIN EN 16350:2014
- sehr hohe Atmungsaktivität
- hervorragendes Tast- und Fingerspitzengefühl
- Artikel-Nr. 60556: Made in Germany

	uvex unipur carbon	uvex unipur carbon FT
Artikel-Nr.	60556	60587
Ausführung	Strickbund	Strickbund
Norm	EN 388 (2 1 3 1 X) EN 16350	EN 388 (2 1 3 1 X) EN 16350
Material	Polyamid, Carbon	Polyamid, Carbon
Beschichtung	Innenhand mit Carbon-Mikrobenoppung, Fingerspitzen mit dünner Elastomer-Beschichtung	Fingerspitzen mit dünner Elastomer-Beschichtung
Eignung	für trockene Einsatzbereiche	
Farbe	grau, schwarz, weiß	grau, weiß
Größen	6 bis 10	6 bis 10
Bestellmengenschritte	10 PAA	10 PAA

uvex unigrip

- Stricknoppenhandschuhe mit 13 Gauge (uvex unigrip PA und uvex unigrip 6620) für feinere mechanische Arbeiten und 10 Gauge (uvex unigrip 6624) für größere mechanische Tätigkeiten
- gute Griffsicherheit durch die dünnen PVC-Noppen in trockenen Bereichen

	uvex unigrip 6624	uvex unigrip 6620
Artikel-Nr.	60238	60135
Ausführung	Strickbund, 10 Gauge	Strickbund, 13 Gauge
Norm	EN 388 (2 2 4 2 B)	EN 388 (2 2 4 1 B)
Material	Polyamid, Baumwolle	Polyamid, Baumwolle
Beschichtung	Innenhand und Finger mit PVC-Noppen	Innenhand und Finger mit PVC-Noppen
Eignung	für trockene Einsatzbereiche	
Farbe	grau, rot	weiß, blau
Größen	7 bis 10	7 bis 10
Bestelleinheit	10 PAA	10 PAA



Mechanische Risiken

Einsatzbereich: Allround/Heavy Duty



Hervorragender Wassergrip



60023

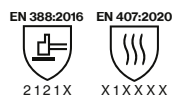

HYG Hydro Grip

MADE IN GERMANY

uvex profi pure HG

- Schutzhandschuh mit uvex Hydro-Grip Technology
- herausragender Wasser-Grip, d.h. Griffsicherheit in nassen Arbeitsbereichen
- Hitzeschutz bis 100°C
- sehr guter Tragekomfort durch die hohe Feuchtigkeitsaufnahme des Baumwollfutters
- dermatologisch geprüft, frei von allergieauslösenden Beschleunigern
- zertifiziert nach OEKO-TEX® Standard 100 (S02-0648 HOHENSTEIN HTTI)
- ergonomische Passform
- hohe Flexibilität
- gutes Tast- und Fingerspitzengefühl

	uvex profi pure HG
Artikel-Nr.	60023
Ausführung	Strickbund
Norm	EN 388 (2 1 2 1 X), EN 407 (X 1 X X X X)
Material	Baumwoll-Interlock
Beschichtung	Innenhand und gesamter Handrücken mit Hydro-Grip-Spezialpolymer-Beschichtung für feuchte und nasse Einsatzbereiche
Eignung	
Farbe	weiß, blau
Größen	6 bis 11
Bestellmengenschritte	10 PAA



Mechanische Risiken

Einsatzbereich: Allround/Heavy Duty



Hervorragender Ölgrip



60558

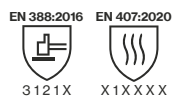

Hervorragender Ölgrip



60208

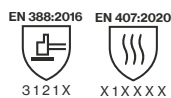

MADE IN GERMANY

uvex profi ergo XG

- Schutzhandschuh mit uvex Xtra-Grip Technology
- herausragender Öl-Grip, d.h. Griffsicherheit in öligen Arbeitsbereichen
- Hitzeschutz bis 100°C
- sehr gute mechanische Abriebfestigkeit durch den Multilayer-Aufbau für erhöhte Standzeit
- hervorragende Griffsicherheit in feuchten und öligen Bereichen
- gutes Tast- und Fingerspitzengefühl
- ergonomische Passform
- hohe Flexibilität
- sehr guter Tragekomfort durch die hohe Feuchtigkeitsaufnahme des Baumwollfutters
- zertifiziert nach OEKO-TEX® Standard 100 (S02-0648 HOHENSTEIN HTTI)

	uvex profi ergo XG20A	uvex profi ergo XG20
Artikel-Nr.	60558	60208
Ausführung	Strickbund	Strickbund
Norm	EN 388 (3 1 2 1 X), EN 407 (X 1 X X X X)	EN 388 (3 1 2 1 X), EN 407 (X 1 X X X X)
Material	Baumwoll-Interlock	Baumwoll-Interlock
Beschichtung	Innenhand und 3/4 des Handrückens mit NBR-Spezial-Beschichtung und Xtra-Grip-Beschichtung (Nitril-Kautschuk)	Innenhand und gesamter Handrückens mit NBR spezial und Xtra-Grip-Beschichtung (Nitril-Kautschuk)
Eignung	für ölige oder fettige Einsatzbereiche	für ölige oder fettige Einsatzbereiche
Farbe	weiß, orange, schwarz	weiß, orange, schwarz
Größen	6 bis 11	6 bis 11
Bestellmenschritte	10 PAA	10 PAA



Mechanische Risiken

Einsatzbereich: Allround/Heavy Duty



60150



60147



60148

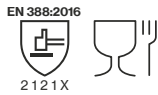

MADE IN GERMANY

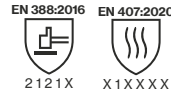

MADE IN GERMANY

uvex contact ergo

- dichter, strapazierfähiger Baumwoll-Interlock-Schutzhandschuh mit NBR-Beschichtung
- sehr gute Griffsicherheit in feuchten, nassen und öligen Bereichen
- gutes Tast- und Fingerspitzengefühl
- ergonomische Passform
- hohe Flexibilität
- sehr guter Tragekomfort durch die hohe Feuchtigkeitsaufnahme des Baumwollfutters
- zertifiziert nach OEKO-TEX® Standard 100 (S02-0648 HOHENSTEIN HTTI)

uvex profi ergo

- universell einsetzbarer Baumwoll-Interlock-Schutzhandschuh mit NBR-Beschichtung
- sehr gute Griffsicherheit in feuchten, nassen und öligen Bereichen
- gutes Tast- und Fingerspitzengefühl
- ergonomische Passform
- hohe Flexibilität
- sehr guter Tragekomfort durch die hohe Wasserdampfaufnahme des Baumwollfutters
- zertifiziert nach OEKO-TEX® Standard 100 (S02-0648 HOHENSTEIN HTTI)

	uvex contact ergo ENB20C
Artikel-Nr.	60150
Ausführung	Strickbund
Norm	EN 388 (2 1 2 1 X)
Material	Baumwoll-Interlock
Beschichtung	Innenhand und Finger mit NBR-Spezial-Beschichtung (Nitril-Kautschuk)
Eignung	für ölige oder fettige Einsatzbereiche
Farbe	weiß, orange
Größen	6 bis 10
Bestellmengenschritte	10 PAA

	uvex profi ergo ENB20A	uvex profi ergo ENB20
Artikel-Nr.	60147	60148
Ausführung	Strickbund	Strickbund
Norm	EN 388 (2 1 2 1 X), EN 407 (X 1 X X X X)	EN 388 (2 1 2 1 X), EN 407 (X 1 X X X X)
Material	Baumwoll-Interlock	Baumwoll-Interlock
Beschichtung	Innenhand und 3/4 des Handrückens mit NBR-Spezial-Beschichtung (Nitril-Kautschuk)	Innenhand und gesamter Handrücken mit NBR-Spezial-Beschichtung (Nitril-Kautschuk)
Eignung	für feuchte, ölige oder fettige Einsatzbereiche	für feuchte, ölige oder fettige Einsatzbereiche
Farbe	weiß, orange	weiß, orange
Größen	6 bis 11	6 bis 10
Bestellmengenschritte	10 PAA	10 PAA



Mechanische Risiken

Einsatzbereich: Heavy Duty



89636



60278

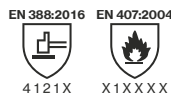

60946

60945



uvex rubiflex

- vollbeschichteter Baumwoll-Interlock-Schutzhandschuh für mechanische Tätigkeiten
- sehr gute mechanische Abriebfestigkeit der NBR-Beschichtung
- gutes Tast- und Fingerspitzengefühl
- ergonomische Passform
- zertifiziert nach OEKO-TEX® Standard 100 (S02-0648 HOHENSTEIN HTTI)

Artikel-Nr.	uvex rubiflex NB27 89636
Ausführung	Stulpe, ca. 27 cm
Norm	EN 388 (3 1 1 1 X)
Material	Baumwoll-Interlock
Beschichtung	vollbeschichtet mit NBR-Spezial-Beschichtung (Nitril-Kautschuk)
Eignung	für feuchte, ölige oder fettige Einsatzbereiche
Farbe	orange
Größen	7 bis 11
Bestellmengenschritte	10 PAA

uvex unilite 7710 F

- dichter Montagehandschuh mit Grip
- sehr guter Grip in nassen und öligen Bereichen
- extrem abriebfest für robuste Tätigkeiten.
- Schutz gegen Kontakthitze 100°C (Level 1)
- hochflexibel, nahtloser Polyester-Strick Liner

Artikel-Nr.	uvex unilite 7710F 60278
Ausführung	Strickbund
Norm	EN 388 (4 1 2 1 X), EN 407 (X 1 X X X X)
Material	Polyester (nahtlos)
Beschichtung	Innenhand und gesamter Handrücken mit NBR (Nitril-Kautschuk) mit Grip Finish
Eignung	sehr guter Grip in nassen und öligen Bereichen
Farbe	blau, schwarz
Größen	7 bis 11
Bestellmengenschritte	10 PAA

uvex compact

- sehr robuster NBR-Schutzhandschuh für grobe Arbeiten und Hantieren mit rauen Materialien
- sehr gute mechanische Abriebfestigkeit der NBR-Beschichtung

Artikel-Nr.	uvex compact NB27E 60946	uvex compact NB27H 60945
Ausführung	Segeltuchstulpe	Segeltuchstulpe
Norm	EN 388 (4 1 2 1 B)	EN 388 (4 1 2 1 B)
Material	Baumwolljersey	Baumwolljersey
Beschichtung	Innenhand und 3/4 des Handrückens mit NBR-Beschichtung (Nitril-Kautschuk)	Innenhand und gesamter Handrücken mit NBR-Beschichtung (Nitril-Kautschuk)
Eignung	für feuchte, ölige oder fettige Einsatzbereiche	
Farbe	weiß, blau	weiß, blau
Größen	9 bis 10	10
Bestellmengenschritte	10 PAA	10 PAA



Mechanische Risiken

Einsatzbereich: Hitzeschutz



60213



60179



60595

Sandwich-Futter

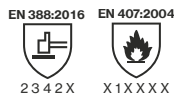

2 3 4 2 X X 1 X X X X

MADE IN GERMANY

Baumwoll-Plattierung

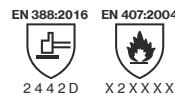

2 4 4 2 D X 2 X X X X

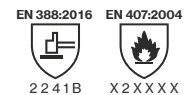

2 2 4 1 B X 2 X X X X

uvex nk

- Schutzhandschuh für thermische Anwendungen
- gute mechanische Abriebfestigkeit
- sehr gute Griffsicherheit in trockenen, feuchten und öligen Bereichen durch die raue Oberfläche
- gute thermische Isolation im direkten Kontakt mit warmen bis heißen Gegenständen
- geeignet für Kontakthitze bis zu +100 °C (nach EN 407)
- zertifiziert nach OEKO-TEX® Standard 100 (S02-0648 HOHENSTEIN HTTI)

	uvex NK2722	uvex NK4022
Artikel-Nr.	60213	60202
Ausführung	Stulpe, ca. 27 cm	Stulpe, ca. 40 cm
Norm	EN 388 (2 3 4 2 X), EN 407 (X 1 X X X X)	EN 388 (2 3 4 2 X), EN 407 (X 1 X X X X)
Material	Baumwoll-Interlock, Aramid-Strick	
Beschichtung	vollbeschichtet mit NBR-Spezial-Beschichtung (Nitril-Kautschuk)	
Eignung	für feuchte, ölige oder fettige Einsatzbereiche	
Farbe	orange	
Größen	9 bis 10	9 bis 10
Bestellmengenschritte	10 PAA	10 PAA

uvex k-basic extra

- Kevlar®-Grobstrickhandschuh für mechanische und thermische Tätigkeiten
- sehr gute thermische Isolation im direkten Kontakt mit warmen bis heißen Gegenständen
- geeignet für Kontakthitze bis zu +250 °C
- guter Schnitenschutz
- guter Tragekomfort durch das Baumwollfutter an der Innenseite
- atmungsaktiv

	uvex k-basic extra 6658
Artikel-Nr.	60179
Ausführung	Strickbund, 7 Gauge
Norm	EN 388 (2 4 4 2 D), EN 407 (X 2 X X X X)
Material	100 % Kevlar®, Baumwollfutter (innen)
Beschichtung	ohne
Eignung	widerstandsfähig gegen Schnitte und Hitze
Farbe	gelb
Größen	8, 10, 12
Bestellmengenschritte	5 PAA

uvex profatherm

- Schutzhandschuh aus Baumwollschlingengewebe für thermische Anwendungen
- sehr gute thermische Isolation im direkten Kontakt mit warmen bis heißen Gegenständen
- geeignet für Kontakthitze bis zu +250 °C
- guter Tragekomfort durch das Baumwollschlingengewebe an der Innenseite

	uvex profatherm XB40
Artikel-Nr.	60595
Ausführung	Stulpe, ca. 40 cm
Norm	EN 388 (2 2 4 1 B), EN 407 (X 2 X X X X)
Material	Baumwollschlinge
Beschichtung	ohne
Eignung	wärme- und kälteisierend
Farbe	weiß
Größen	11
Bestellmengenschritte	6 PAA



Mechanische Risiken

Einsatzbereich: Kälteschutz



60593

60592



60842



60591

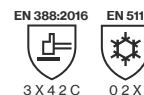
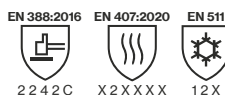
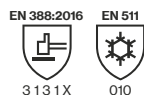
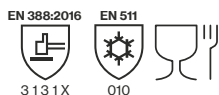

uvex unilite thermo

- Winterhandschuh mit zweilagiger Trägerkonstruktion
- gute mechanische Abriebfestigkeit der kälteflexiblen Polymerbeschichtung
- sehr gute thermische Isolation im direkten Kontakt mit kalten Gegenständen
- gute Passform

uvex unilite thermo plus cut c

- hervorragendes Tastgefühl
- hohe Abriebfestigkeit
- kälteflexibel
- mechanische Belastbarkeit
- sehr guter Schnittschutz (Level C)



	uvex unilite thermo	uvex unilite thermo plus	uvex unilite thermo FC
Artikel-Nr.	60593	60592	60842
Ausführung	Strickbund	Strickbund	Strickbund
Norm	EN 388 (3131X), EN 511 (010)	EN 388 (3131X), EN 511 (010)	EN 388 (2242C), EN 511 (12X), EN 407 (X2XXXX)
Material	Acryl und Schurwolle (innen), Polyamid und Elastan (außen)	Acryl und Schurwolle (innen), Polyamid und Elastan (außen)	Acryl (innen), Nylon (außen)
Beschichtung	Innenhand und Fingerspitzen mit kälteflexibler Polymerbeschichtung	Innenhand und 3/4 des Handrückens mit kälteflexibler Polymerbeschichtung	Handrücken mit Naturlatex-Beschichtung, 3/4-Gripbeschichtung
Eignung	für trockene und leicht feuchte Arbeitsbedingungen	für trockene und leicht feuchte Arbeitsbedingungen	für nasse, ölige Arbeitsbedingungen
Farbe	schwarz, schwarz	schwarz, schwarz	rot, schwarz
Größen	7 bis 11	7 bis 11	7 bis 11
Bestellmengenschritte	10 PAA	10 PAA	10 PAA

	uvex unilite thermo plus cut c
Artikel-Nr.	60591
Ausführung	Handrücken teilbeschichtet, Strickbund
Norm	EN 388 (3X42C), EN 511 (02X)
Material	Zweilagige Konstruktion: Acryl (innen), Glas/Polyamid (außen)
Beschichtung	Innenhand und Fingerspitzen mit kälteflexibler Polymerbeschichtung
Eignung	für trockene und leicht feuchte Arbeitsbedingungen
Farbe	lime, schwarz
Größen	7 bis 11
Bestellmengenschritte	10 PAA



Mechanische Risiken

Einsatzbereich: Arbeiten unter Spannung



60840



60838

EN 60903:2003



Class 0/RC

EN 61482-1-2



Class 1

EN 388:2016



1 X 2 1 X

EN 407:2004



4 1 1 1 X X

EN 61482-1-2



Class 1

MADE IN GERMANY

uvex power protect V1000

- Schutz vor elektrischen Spannungen bis 1000V
- durch die anatomische Passform wird dem Träger ein sehr gutes Tastgefühl ermöglicht
- die hohe Flexibilität des Handschuhmaterials bietet einen angenehmen Tragekomfort, auch bei niedrigen Temperaturen
- Störlichtbogenklasse 1 nach EN 61482-1-2 (Boxtest)

uvex arc protect g1

- ergonomische Passform
- guter Tragekomfort
- hervorragendes Tast- und Fingerspitzengefühl
- sehr guter Schutz vor thermischer Entladung
- Störlichtbogenklasse 1 nach EN 61482-1-2 (Boxtest)
- Thermischer Schutz
- zertifiziert nach OEKO-TEX® Standard 100 (S02-0648 HOHENSTEIN HTTI)













	uvex power protect V1000
Artikel-Nr.	60840
Ausführung	Stulpe, vollbeschichtet, ca. 41 cm
Norm	EN 60903 (Class 0/RC), EN 61482-1-2 (Class 1)
Material	keine Fütterung
Beschichtung	Naturlatex, ca. 1,6 mm
Eignung	gute Beständigkeit gegen Säuren, Öle und Ozon
Farbe	rot
Größen	7 bis 11
Bestelleinheit	PAA

	uvex arc protect g1
Artikel-Nr.	60838
Ausführung	Stulpe, unbeschichtet, ca. 27 cm
Norm	388 (1 X 2 1 X), 407 (4 1 1 1 X X), 61482-1-2 (Class 1)
Material	Modacryl, Baumwolle, Antistatik
Beschichtung	keine
Eignung	für trockene Einsatzbereiche
Farbe	anthrazit
Größen	7 bis 11
Bestellmengenschritte	10 PAA



Mechanische Risiken

Schnittschutzprodukte im Überblick

ISO Level 13997	Präzision 	Allround 	Heavy Duty	
F				
				
	uvex phynomic F XG			
D				
	uvex Bamboo TwinFlex D xg	uvex athletic D5 XP	uvex D500 foam	
				
C				
	uvex C500 uvex C500 dry uvex C300 dry	uvex athletic C XP uvex C300 foam uvex C500 foam	uvex unidur 6659 foam uvex C500 M foam	
				
B				
	uvex phynomic B foam uvex phynomic B XG uvex athletic B XP	uvex unidur 6641 uvex unidur 6648 uvex unidur 6649	uvex unidur 6643	
				

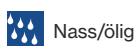

Für Schutzhandschuhe mit Schnittschutzlevel E und höher empfiehlt uvex Produkte von HexArmor®.



Bamboo TwinFlex® Technology

High-Tech für mehr Komfort im Schnittschutzhandschuh



Seidig weiches Gefühl und hohe Feuchtigkeitsaufnahme dank Bambusfaser

Die einzigen Schnittschutzhandschuhe mit natürlicher Bambusfaser: uvex Schnittschutzhandschuhe auf Basis der patentierten uvex Bamboo TwinFlex® Technology der neuesten Generation setzen Maßstäbe in Schutz, Komfort, Flexibilität, Taktilität und Wirtschaftlichkeit. Die maßgeschneiderte Schnittschutz-Komfortklasse hilft, die

Trageakzeptanz insbesondere bei anspruchsvollen Tätigkeiten zu erhöhen, denn die einzigartige Kombination aus seidig weicher Bambusfaser mit Hightech-Schutzfasern sorgt für hohen Tragekomfort und gute Klimaeigenschaften bei gleichzeitig hoher Schutzwirkung. Denn nur Schutzhandschuhe, die getragen werden, helfen Unfälle zu vermeiden.

Die Technologie

Die patentierte Bamboo TwinFlex® Komfortfunktion
Seidig weiches komfortables Material auf der Innenseite des Handschuhs aus Bambus Viskose sorgt für einen sehr hohen Tragekomfort auf der Haut. Die Bambusfaser fühlt sich nicht nur unglaublich gut auf der Haut an, sie besitzt vor allem eine sehr hohe und schnelle Feuchtigkeitsaufnahme, so dass Ihre Haut beim Arbeiten angenehm trocken bleibt.

Die patentierte Bamboo TwinFlex® Schutzfunktion
Schnittfeste Glasfasern und abriebfestes Polyamid garantieren einen optimalen mechanischen Schutz. Der Einsatz von Stahlfaser in Kombination mit HPPE und Polyamid erhöht den Schnittschutz sogar auf Level D.

Bamboo TwinFlex® Technology¹

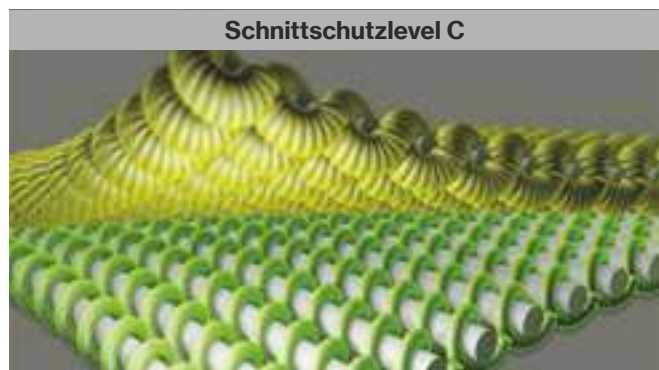

Schnittschutzlevel C



Polyamid
(Abriebfestigkeit)



Bambus
(Tragekomfort)

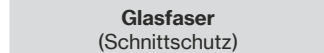

Glasfaser
(Schnittschutz)



hochwertige HPPE-Faser
(Weiterreißfestigkeit)

z.B. uvex C500 M, uvex C500 und uvex C300

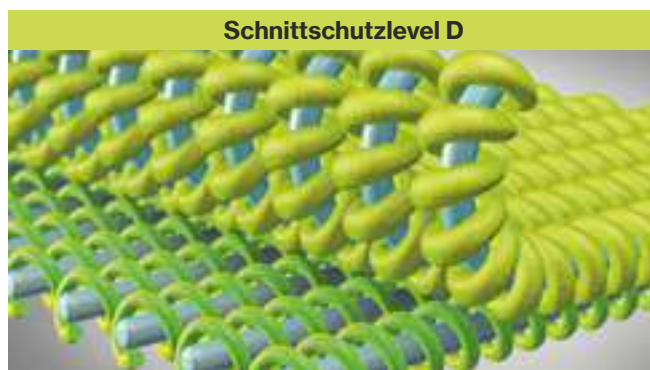

Schnittschutzlevel D

Double Face Prinzip



Polyamid
(Abriebfestigkeit)

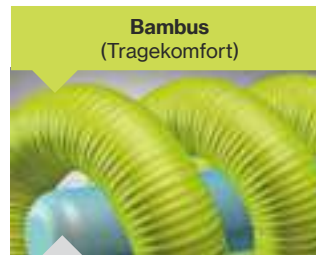

Bambus
(Tragekomfort)



Stahlfaser
(Schnittschutz)



hochwertige HPPE-Faser
(Weiterreißfestigkeit)

z.B. uvex Bamboo Twinflex D xg, uvex D500 foam



Bamboo TwinFlex® Technology

High-Tech für mehr Komfort im Schnitzschutzhandschuh

Erstklassiges Klima

uvex climazone – Messbar mehr Wohlbefinden

- reduziertes Schwitzen
- hohe Atmungsaktivität
- vielfach höhere Feuchtigkeitsaufnahme gegenüber anderen Faserarten

Tragekomfort und ein verbessertes Mikroklima sind das Maß aller Dinge. Deshalb wird das Klimamanagement-System uvex climazone im Handschutz gemeinsam mit marktführenden Partnern und namhaften Prüf- und Forschungsinstituten stetig weiterentwickelt.

NEU
uvex
protexxion zone



clima zone

Fühlbar überlegen in

- 1 Komfort
- 2 Gesundheit
- 3 Wirtschaftlichkeit (langlebig)
- 4 Schutz, Touchscreen
- 5 Qualität, Nachhaltigkeit

45%
nachhaltige Materialien:

- Komfortfaser Bambus
- Polyamid-Recyclat



Bamboo TwinFlex® D xg

Die neueste Generation Schnitzzschutzhandschuhe - Cut Level D



Komfortabel: Seidig weiche Bambusfaser



Gesund: auf Hautverträglichkeit geprüft



Langlebig: uvex protexxion zone



Zusatzfunktion: Touchscreen-Fähigkeit



Kurze Wege: Made in Germany

Xtra Grip
clima zone

60090

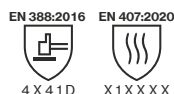

MADE IN GERMANY

uvex Bamboo TwinFlex® D xg

- die patentierte Bamboo TwinFlex® Garn-technologie sorgt für eine schnelle Aufnahme und hohe Speicherung von Feuchtigkeit und ein seidig weiches Gefühl auf der Haut
- Einsatz nachhaltiger Rohstoffe: Bambusfaser, recyceltes Polyamid
- hohe Feinfühligkeit (18GG)
- adaptive Passform: passt sich jeder individuellen Handform nach einigen Minuten Tragedauer exakt an
- besonders leicht, dünn und flexibel bei hohem Schnitzzschutz dank feinstem Stahl (Cut D)
- kein Ausziehen des Handschuhs mehr dank Touchscreen-Fähigkeit
- Hitzeschutz: Schutz vor Kontakt-Hitze bis 100°C
- lange Nutzungsdauer aufgrund der uvex protexxion zone und hochwertige Xtra-Grip-Beschichtung
- uvex protexxion zone mit glatter Materialoberfläche sorgt für reibungslosen Arbeitsablauf
- dermatologisch geprüft, frei von allergieauslösenden Beschleunigern
- zertifiziert nach OEKO-TEX® Standard 100 (S02-0648 HOHENSTEIN HTTI)



Artikel-Nr.	uvex Bamboo TwinFlex® D xg 60090
Ausführung	Strickbund
Norm	EN 388 (4X41D), EN 407 (X1XXXX)
Material	Bambus-Viskose, HPPE, Stahl, Polyamid, Elasthan
Beschichtung	Aqua-Polymer-Xtra-Grip-Schaumbeschichtung
Eignung	trockene und feucht/ölige Bereiche
Farbe	grün, schwarz
Größen	6 bis 12
Bestellmengenschritte	10 PAA



Schutzhandschuhe

Einsatzbereich: Schnittschutz



60604



MADE IN GERMANY



Daumenbeugen-
verstärkung



60498

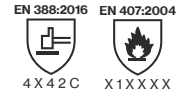

MADE IN GERMANY

uvex D500 foam

- Schnittschutzhandschuh mit hervorragendem Tragekomfort, gut für Allround-Tätigkeiten geeignet
- hervorragende mechanische Abriebfestigkeit durch die innovative Soft-Grip-Beschichtung
- sehr gute Griffsicherheit in trockenen und leicht feuchten Umgebungen
- sehr hoher Schnittschutz (Level D) durch die patentierte uvex Bamboo TwinFlex® Technology
- hohe Flexibilität
- sehr gutes Tast- und Fingerspitzengefühl
- perfekte Passform durch 3D Ergo Technology
- zertifiziert nach OEKO-TEX® Standard 100 (S02-0648 HOHENSTEIN HTTI)

Artikel-Nr.	uvex D500 foam 60604
Ausführung	Strickbund
Norm	EN 388 (4 X 4 2 D)
Material	Bambus-Viskose, Dyneema® Diamond, Stahl, Polyamid
Beschichtung	Innenhand und Fingerspitzen mit High-Performance-Elastomer-(HPE-) und Soft-Grip-Foam-Beschichtung
Eignung	für trockene und leicht feuchte Bereiche
Farbe	lime, anthrazit
Größen	7 bis 11
Bestellmengenschritte	10 PAA

uvex C500 M foam

- Schnittschutzhandschuh mit hervorragendem Tragekomfort, gut für Allround-Tätigkeiten geeignet
- hervorragende mechanische Abriebfestigkeit durch innovative SoftGrip-Beschichtung
- sehr gute Griffsicherheit in trockenen und leicht feuchten Umgebungen
- sehr hoher Schnittschutz durch die patentierte Bamboo TwinFlex® Technology
- partielle Daumenbeugenverstärkung
- sehr gutes Tast- und Fingerspitzengefühl, hohe Flexibilität
- perfekte Passform durch 3D Ergo Technology
- silikonfrei gemäß Abdrucktest
- zertifiziert nach OEKO-TEX® Standard 100 (S02-0648 HOHENSTEIN HTTI)

Artikel-Nr.	uvex C500 M foam 60498
Ausführung	Strickbund, Daumenbeugenverstärkung
Norm	EN 388 (4 X 4 2 C), EN 407 (X 1 X X X X)
Material	Bambus-Viskose, HPPE, Glas, Polyamid
Beschichtung	Innenhand und Fingerspitzen mit High-Performance-Elastomer-(HPE-) und Soft-Grip-Foam-Beschichtung
Eignung	für feuchte Einsatzbereiche
Farbe	lime, schwarz, anthrazit
Größen	7 bis 11
Bestellmengenschritte	10 PAA



Schutzhandschuhe

Einsatzbereich: Schnittschutz



60491

60497

60496

60600

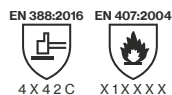

MADE IN GERMANY

uvex C500

- Schnittschutzhandschuh bzw. Unterarmschutz (uvex C500 sleeve) mit hervorragendem Tragekomfort, gut für Allround-Tätigkeiten geeignet
- hervorragende mechanische Abriebfestigkeit durch die innovative Soft-Grip-Beschichtung (uvex C500 wet plus und uvex C500 XG)
- sehr gute Griffsicherheit in trockenen (alle Modelle), leicht feuchten bzw. nassen (uvex C500 wet plus) und öligen (uvex C500 XG) Umgebungen
- sehr hoher Schnittschutz durch die patentierte uvex Bamboo TwinFlex® Technology

- hohe Flexibilität
- sehr gutes Tast- und Fingerspitzengefühl
- perfekte Passform durch 3D Ergo Technology
- silikonfrei gemäß Abdrucktest
- zertifiziert nach OEKO-TEX® Standard 100 (S02-0648 HOHENSTEIN HTTI)



	uvex C500 sleeve	uvex C500	uvex C500 wet plus	uvex C500 XG
Artikel-Nr.	60491-07	60491-10	60497	60496
Ausführung	Unterarmschutz mit Klettverschluss, 34 cm (M), 40 cm (L)	Strickbund	Strickbund	Strickbund
Norm	EN 388 (2 X 4 X C)	EN 388 (1 X 4 X C)	EN 388 (4 X 4 2 C), EN 407 (X 1 X X X X)	EN 388 (4 X 4 2 C)
Material	Bambus-Viskose, HPPE, Glas, Polyamid	Bambus-Viskose, HPPE, Glas, Polyamid	Bambus-Viskose, HPPE, Glas, Polyamid	Bambus-Viskose, HPPE, Glas, Polyamid
Beschichtung	ohne	ohne	Innenhand und 3/4 des Handrückens mit High-Performance-Elastomer-(HPE-) Beschichtung	Innenhand und gesamter Handrückens mit High-Performance-Elastomer-(HPE-) und Xtra-Grip-Beschichtung
Eignung	für trockene Einsatzbereiche	für trockene Einsatzbereiche	für feuchte, ölige oder fettige Einsatzbereiche	für feuchte, nasse, ölige oder fettige Einsatzbereiche
Farbe	lime	lime	lime, anthrazit	lime, anthrazit
Größen	M	L	7 bis 11	7 bis 11
Bestellmengenschritte/Bestelleinheit	ST	ST	10 PAA	10 PAA



Mechanische Risiken

Einsatzbereich: Schnittschutz



60499



60494



60492

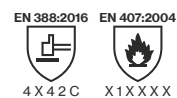
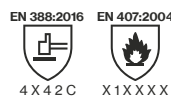

MADE IN GERMANY

uvex C500

- Schnittschutzhandschuh mit hervorragendem Tragekomfort
- hervorragende mechanische Abriebfestigkeit durch die innovative Soft-Grip-Beschichtung (uvex C500 foam und uvex C500 wet)
- sehr gute Griffsicherheit in trockenen (alle Modelle), leicht feuchten (uvex C500 foam) und nassen (uvex C500 wet) Umgebungen
- sehr hoher Schnittschutz durch die patentierte uvex Bamboo TwinFlex® Technology
- das Modell ist analog EN 407 für Kontaktwärme bis +100°C geeignet (uvex C500 foam und C500 wet)
- hohe Flexibilität
- sehr gutes Tast- und Fingerspitzengefühl
- perfekte Passform durch 3D Ergo Technology
- silikonfrei gemäß Abdrucktest
- zertifiziert nach OEKO-TEX® Standard 100 (S02-0648 HOHENSTEIN HTTI)

	uvex C500 dry	uvex C500 foam	uvex C500 wet
Artikel-Nr.	60499	60494	60492
Ausführung	Strickbund	Strickbund	Strickbund
Norm	EN 388 (X X 4 X C)	EN 388 (4 X 4 2 C), EN 407 (X 1 X X X X)	EN 388 (4 X 4 2 C), EN 407 (X 1 X X X X)
Material	Bambus-Viskose, HPPE, Glas, Polyamid	Bambus-Viskose, HPPE, Glas, Polyamid	Bambus-Viskose, HPPE, Glas, Polyamid
Beschichtung	Innenhand und Finger mit High-Performance-Vinyl-(HPV-) Grip-Benennung	Innenhand und Fingerspitzen mit High-Performance-Elastomer-(HPE-) und Soft-Grip-Foam-Beschichtung	Innenhand und Fingerspitzen mit High-Performance-Elastomer-(HPE-) Beschichtung
Eignung	für trockene Einsatzbereiche	für feuchte Einsatzbereiche	für feuchte, ölige oder fettige Einsatzbereiche
Farbe	lime, anthrazit	lime, anthrazit	lime, anthrazit
Größen	7 bis 11	7 bis 11	7 bis 11
Bestellmengenschritte	10 PAA	10 PAA	10 PAA



Mechanische Risiken

Einsatzbereich: Schnitenschutz



60549



60544



60542



MADE IN GERMANY



uvex C300

- Schnitenschutzhandschuh mit hervorragendem Tragekomfort
- hervorragende mechanische Abriebfestigkeit durch die innovative Soft-Grip-Beschichtung (uvex C300 foam und uvex C300 wet)
- sehr gute Griffsicherheit in trockenen (alle Modelle), leicht feuchten (uvex C300 foam) und nassen (uvex C300 wet) Umgebungen
- guter Schnitenschutz durch die patentierte uvex Bamboo TwinFlex® Technology

- hohe Flexibilität
- sehr gutes Tast- und Fingerspitzengefühl
- perfekte Passform durch 3D Ergo Technology
- silikonfrei gemäß Abdrucktest
- zertifiziert nach OEKO-TEX® Standard 100 (S02-0648 HOHENSTEIN HTTI)

	uvex C300 dry	uvex C300 foam	uvex C300 wet
Artikel-Nr.	60549	60544	60542
Ausführung	Strickbund	Strickbund	Strickbund
Norm	EN 388 (X X 4 X C)	EN 388 (3 X 4 2 C)	EN 388 (4 X 4 2 C)
Material	Bambus-Viskose, HPPE, Glas, Polyamid	Bambus-Viskose, HPPE, Glas, Polyamid	Bambus-Viskose, HPPE, Glas, Polyamid
Beschichtung	Innenhand und Finger mit High-Performance-Vinyl-(HPV-)Grip-Benoppung	Innenhand und Fingerspitzen mit High-Performance-Elastomer-(HPE-) und Soft-Grip-Foam-Beschichtung	Innenhand und Fingerspitzen mit High-Performance-Elastomer-(HPE-)Beschichtung
Eignung	für trockene Einsatzbereiche	für feuchte Einsatzbereiche	für feuchte, ölige oder fettige Einsatzbereiche
Farbe	anthrazit	anthrazit	anthrazit
Größen	7 bis 11	7 bis 11	7 bis 11
Bestellmengenschritte	10 PAA	10 PAA	10 PAA



uvex phynomic

Perfektion in drei Dimensionen

- Höchster Gesundheitsschutz:** nach proDerm und uvex Schadstoffstandard zertifiziert
- Nachhaltigkeit:** CO₂ neutrale Fertigung in Lüneburg
- Extreme Langlebigkeit senkt Kosten und Abfälle**

Stimmen Sie die Auswahl Ihres phynomic Schnittschutzhandschuh perfekt auf den Einsatzzweck ab:

Zusätzliche Funktionen wie Xtra-Grip für ölige Bereiche, Touchscreen-, ESD oder Lebensmitteltauglichkeit ermöglichen den Einsatz in unterschiedlichen, speziellen Anwendungsbereichen. uvex phynomic Schnittschutzhandschuhe gibt es mit Schnittschutzlevel B bis F. Den uvex phynomic C XG und den uvex phynomic F XG gibt es optional mit zusätzlichem Schutz in der Daumenbeuge: Die uvex protexxion zone sorgt für eine zusätzliche Erhöhung der Standzeit.



Einzigartige uvex XG-Beschichtung mit exzellentem Ölgrip ▶



uvex phynomic Schnittschutzprodukte sind ab sofort auch mit unserer bekannten und beliebten XG-Beschichtung erhältlich.

Diese Xtra-Grip Beschichtung steht für einen exzellenten Ölgrip. Für ein Mehr an Griffsicherheit bei mechanischen Tätigkeiten in leicht feuchten und öligen Anwendungsbereichen. Hoher Schnittschutz, mit hoher Feinfühligkeit – jetzt auch mit Schnittschutzlevel F.

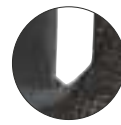

Optionale Daumenbeugenverstärkung ▶



60068



MADE IN GERMANY

uvex phynomic F XG

- feinfühligere Handschuh mit sehr hohem Schnittschutz (Cut F) und exzellentem Ölgrip, für mechanische Tätigkeiten
- hervorragende mechanische Abriebfestigkeit
- durch die Aqua-Polymer-Xtra-Grip-Beschichtung
- hervorragende Griffsicherheit in öligen, leicht feuchten und trockenen Bereichen
- Hitzeschutz bis 100°C
- Touchscreen-Eignung für die Anwendung auf allen gängigen Bildschirmen, Tablets und Mobiltelefonen
- hohe Atmungsaktivität durch die offenporige Schaumbeschichtung
- sehr gutes Tast- und Fingerspitzengefühl bei der Montage von (öiligen) Teilen
- frei von Beschleunigern, Gesundheitsschutz und Hautverträglichkeit dermatologisch bestätigt (proDERM®), gut für Allergiker geeignet
- zertifiziert nach OEKO-TEX® Standard 100 (S02-0648 HOHENSTEIN HTTI)

	uvex phynomic F XG
Artikel-Nr.	60068
Ausführung	Strickbund
Norm	EN 388 (4 X 4 F)
Material	Polyamid, Elastan, HPPE, Glas, Stahl
Beschichtung	Innenhand und Fingerspitzen mit Aqua-Polymer Xtra-Grip-Schaumbeschichtung
Eignung	für feuchte und ölige Bereiche
Farbe	schwarz, schwarz
Größen	6 bis 12
Bestellmengenschritte	10 PAA



Mechanische Risiken

Einsatzbereich: Schnittschutz



60080

EN 388:2016



4 X 4 3 B

MADE IN GERMANY



60044

EN 388:2016



4 X 4 2 B

MADE IN GERMANY



XG Xtra Grip

uvex phynomic B foam

- feinfühliges Schnittschutzhandschuh für mechanische Tätigkeiten
- geeignet für die Lebensmittelindustrie
- sehr gute mechanische Abriebfestigkeit durch die feuchtigkeitsabweisende Aqua-Polymer-Schaumbeschichtung
- sehr gute Griffsicherheit in trockenen und leicht feuchten Bereichen
- guter Schnittschutz und hohe Reißfestigkeit
- zertifiziert nach OEKO-TEX® Standard 100 (S02-0648 HOHENSTEIN HTTI)

uvex phynomic B XG

- feinfühliges Schnittschutzhandschuh, mit exzellentem Ölgrip, für mechanische Tätigkeiten
- hervorragende mechanische Abriebfestigkeit durch die Aqua-Polymer-Xtra-Grip-Beschichtung
- hervorragende Griffsicherheit in öligen, leicht feuchten und trockenen Bereichen
- Touchscreen-Eignung für die Anwendung auf allen gängigen Bildschirmen, Tablets und Mobiltelefonen
- hohe Atmungsaktivität durch die offenporige Schaumbeschichtung
- sehr gutes Tast- und Fingerspitzengefühl bei der Montage von (öligen) Teilen
- frei von Beschleunigern, Gesundheitsschutz und Hautverträglichkeit dermatologisch bestätigt (proDERM®), gut für Allergiker geeignet
- guter Schnittschutz und hohe Reißfestigkeit
- zertifiziert nach OEKO-TEX® Standard 100 (S02-0648 HOHENSTEIN HTTI)



	uvex phynomic B foam
Artikel-Nr.	60080
Ausführung	Strickbund
Norm	EN 388 (4 X 4 3 B)
Material	Polyamid, Elastan, HPPE, Glas, Carbon
Beschichtung	Innenhand und Fingerspitzen mit Aqua-Polymer-Schaumbeschichtung
Eignung	für trockene und leicht feuchte Bereiche
Farbe	sky blue, grau
Größen	6 bis 12
Bestellmengenschritte	10 PAA

	uvex phynomic B XG
Artikel-Nr.	60044
Ausführung	Strickbund
Norm	EN 388 (4 X 4 2 B)
Material	Polyamid, Elastan, HPPE, Glas, Carbon
Beschichtung	Innenhand und Fingerspitzen mit Aqua-Polymer Xtra-Grip-Schaumbeschichtung
Eignung	für feuchte und ölige Bereiche
Farbe	sky blue, schwarz
Größen	6 bis 12
Bestellmengenschritte	10 PAA



Mechanische Risiken

Einsatzbereich: Schnittschutz



60081

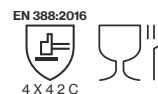

MADE IN GERMANY



Mit dem Schnittschutzhandschuh uvex phynomic C5 schützen wir nicht nur Ihre Hände, sondern auch unser aller Ressourcen.

Der uvex phynomic C5 ist mit biobasiertem HPPE (DSM Dyneema) gefertigt. Die Hochleistungsfaser sorgt für Schnittschutz und steigert die Weiterreißfestigkeit des Handschuhs. Üblicherweise basiert HPPE auf Rohöl, einem endlichen Rohstoff.



BIO-BASED DYNEEMA®
FIBER AT HEART

Because it matters

Das biobasierte HPPE basiert auf Ölen, die bei der Zellstoffproduktion abfallen. Der zugrundeliegende Rohstoff für Zellstoffprodukte, wie beispielsweise verschiedene Papiere, ist Holz. Ein nachwachsender und damit nachhaltigerer Rohstoff, der in Ihrem Schutzhandschuh steckt.

Im uvex phynomic C5 macht das biobasierte HPPE einen Gewichtsanteil von mindestens 45 % aus.

uvex phynomic C5

- Allround-Schnittschutzhandschuh für mechanische Tätigkeiten
- geeignet für die Lebensmittelindustrie
- sehr gute mechanische Abriebfestigkeit durch die feuchtigkeitsabweisende Aqua-Polymer-Schaumbeschichtung
- sehr gute Griffsicherheit in trockenen und leicht feuchten Bereichen
- sehr guter Schnittschutz (Level C) und hohe Reißfestigkeit
- Nachhaltigkeit: mit 45% biobasiertem HPPE (DSM Dyneema)
- zertifiziert nach OEKO-TEX® Standard 100 (S02-0648 HOHENSTEIN HTTI)

	uvex phynomic C5
Artikel-Nr.	60081
Ausführung	Strickbund
Norm	EN 388 (4 X 4 2 C)
Material	Dyneema® Diamond Technology (biobasiert), Polyamid, Elasthan
Beschichtung	Innenhand und Fingerspitzen mit Aqua-Polymer-Schaumbeschichtung
Eignung	für trockene und leicht feuchte Bereiche
Farbe	blau, grau
Größen	6 bis 12
Bestellmengenschritte	10 PAA



Mechanische Risiken

Einsatzbereich: Schnittschutz



Optionale
Daumen-
beugenver-
stärkung ▶



60047

EN 388:2016



4 X 4 2 C



XG Xtra Grip

MADE IN GERMANY



60048

EN 388:2016 EN 16350:2014



3 X 4 2 C



XG Xtra Grip

MADE IN GERMANY

uvex phynomic C XG

- feinfühligere Schnittschutzhandschuh, mit exzellentem Ölgrip, für mechanische Tätigkeiten
- hervorragende mechanische Abriebfestigkeit durch die Aqua-Polymer-Xtra-Grip-Beschichtung
- hervorragende Griffsicherheit in öligen, leicht feuchten und trockenen Bereichen
- Touchscreen-Eignung für die Anwendung auf allen gängigen Bildschirmen, Tablets und Mobiltelefonen
- hohe Atmungsaktivität durch die offenporige Schaumbeschichtung
- sehr gutes Tast- und Fingerspitzengefühl bei der Montage von (öligen) Teilen
- frei von Beschleunigern, Gesundheitsschutz und Hautverträglichkeit dermatologisch bestätigt (proDERM®), gut für Allergiker geeignet
- zertifiziert nach OEKO-TEX® Standard 100 (S02-0648 HOHENSTEIN HTTI)

uvex phynomic C XG ESD

- feinfühligere Schnittschutzhandschuh, mit exzellentem Ölgrip, für mechanische Tätigkeiten
- ESD-Funktion (DIN EN 16350:2014)
- hervorragende mechanische Abriebfestigkeit durch die Aqua-Polymer-Xtra-Grip-Beschichtung
- hervorragende Griffsicherheit in öligen, leicht feuchten und trockenen Bereichen
- Touchscreen-Eignung für die Anwendung auf allen gängigen Bildschirmen, Tablets und Mobiltelefonen
- frei von Beschleunigern, Gesundheitsschutz und Hautverträglichkeit dermatologisch bestätigt (proDERM®), gut für Allergiker geeignet
- zertifiziert nach OEKO-TEX® Standard 100 (S02-0648 HOHENSTEIN HTTI)



	uvex phynomic C XG
Artikel-Nr.	60047
Ausführung	Strickbund
Norm	EN 388 (4 X 4 2 C)
Material	Polyamid, Elastan, HPPE, Glas, Carbon
Beschichtung	Innenhand und Fingerspitzen mit Aqua-Polymer Xtra-Grip-Schaumbeschichtung
Eignung	für feuchte und ölige Bereiche
Farbe	blau, schwarz
Größen	6 bis 12
Bestellmengenschritte	10 PAA

	uvex phynomic C XG ESD
Artikel-Nr.	60048
Ausführung	Strickbund
Norm	EN 388 (3 X 4 2 C), EN 16350
Material	Polyamid, Elastan, HPPE, Glas, Carbon
Beschichtung	Innenhand und Fingerspitzen mit Aqua-Polymer Xtra-Grip-Schaumbeschichtung
Eignung	für feuchte und ölige Bereiche
Farbe	blau, schwarz
Größen	6 bis 12
Bestellmengenschritte	10 PAA



Mechanische Risiken

Einsatzbereich: Schnittschutz



Matte, atmungsaktive und langlebige
Micro-Schaumbeschichtung ▶

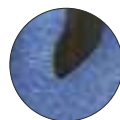

Daumen-
beugenver-
stärkung ▶



60036



4 X 4 4 B

uvex athletic B XP

- sehr hoher Schnittschutz (Level B)
- gute Griffsicherheit bei trockenen und (leicht) öligen/feuchten Werkstücken
- sehr gute mechanische Abriebfestigkeit
- Daumenbeugenverstärkung
- Biobasiertes HPPE (DSM)
- hohe Flexibilität, sehr gute Passform
- sehr gutes Tast- und Fingerspitzengefühl
- Industriewaschbarkeit
- zertifiziert nach OEKO-TEX® Standard 100 (S02-0648 HOHENSTEIN HTTI)

Die uvex athletic Serie ist bekannt für ihren hervorragenden Tragekomfort.

Dünne und leichte Materialien überzeugen in Kombination einer besonderen, matten, fein strukturierten und atmungsaktiven Micro-Schaumbeschichtung.

Durch die „slim fit“ Passform sitzen die Handschuhe wie eine zweite Haut. Zusammen mit dem elastischen Liner mit Elasthan, begeistert das Produkt durch einen Tragekomfort, der ein ermüdungsfreies Arbeiten über den gesamten Arbeitstag ermöglicht.

	uvex athletic B XP
Artikel-Nr.	60036
Ausführung	Strickbund
Norm	EN 388 (4 X 4 4 B)
Material	Biobasiertes HPPE (DSM), Glas, Polyamid/Elastan
Beschichtung	Innenhand und Fingerspitzen beschichtet, Micro-NBR-Schaumbeschichtung
Eignung	für trockene leicht feuchte/ölige Einsatzbereiche
Farbe	grau, anthrazit
Größen	6 bis 12
Bestellmengenschritte	10 PAA



Mechanische Risiken

Einsatzbereich: Schnittschutz



60037



60030



uvex athletic C XP

- sehr hoher Schnittschutz (Level C)
- gute Griffsicherheit bei trockenen und (leicht) öligen/feuchten Werkstücken
- sehr gute mechanische Abriebfestigkeit
- Daumenbeugenverstärkung
- hohe Flexibilität, sehr gute Passform
- sehr gutes Tast- und Fingerspitzengefühl
- Industriewaschbarkeit
- zertifiziert nach OEKO-TEX® Standard 100 (S02-0648 HOHENSTEIN HTTI)

Artikel-Nr.	uvex athletic C XP 60037
Ausführung	Strickbund
Norm	EN 388 (4 X 4 3 C)
Material	HPPE, Glas, Polyamid/Elastan
Beschichtung	Innenhand und Fingerspitzen beschichtet, Micro-NBR-Schaumbeschichtung
Eignung	für trockene leicht feuchte/ölige Einsatzbereiche
Farbe	grau, anthrazit
Größen	6 bis 12
Bestellmengenschritte	10 PAA

uvex athletic D5 XP

- sehr hoher Schnittschutz (Level D)
- gute Griffsicherheit bei trockenen und (leicht) öligen/feuchten Werkstücken
- sehr gute mechanische Abriebfestigkeit
- Daumenbeugenverstärkung
- hohe Flexibilität, sehr gute Passform
- sehr gutes Tast- und Fingerspitzengefühl
- Industriewaschbarkeit
- zertifiziert nach OEKO-TEX® Standard 100 (S02-0648 HOHENSTEIN HTTI)

Artikel-Nr.	uvex athletic D5 XP 60030
Ausführung	Strickbund
Norm	EN 388 (4 X 4 3 D)
Material	HPPE, Stahl, Polyamid/Elastan
Beschichtung	Innenhand und Fingerspitzen beschichtet, Micro-NBR-Schaumbeschichtung
Eignung	für trockene leicht feuchte/ölige Einsatzbereiche
Farbe	grau, anthrazit
Größen	6 bis 11
Bestellmengenschritte	10 PAA



Mechanische Risiken

Einsatzbereich: Schnittschutz



60210



60932



60516



uvex unidur 6641

- PU-Schnittschutzhandschuh mit hochwertiger Special Cut Performance PE-Faser
- hervorragende mechanische Abriebfestigkeit durch eine gute Faser-/Beschichtungskombination
- gute Griffsicherheit in trockenen und leicht feuchten Bereichen
- guter Schnittschutz durch die hochwertige Special Cut Performance PE-Faser
- sehr gutes Tast- und Fingerspitzengefühl
- hohe Flexibilität
- sehr guter Tragekomfort

uvex unidur 6648 · uvex unidur 6649

- PU-Schnittschutzhandschuh mit HPPE-Faser
- hervorragende mechanische Abriebfestigkeit
- gute Griffsicherheit in feuchten und öligen Bereichen
- guter Schnittschutz durch die HPPE-Faser
- gutes Tast- und Fingerspitzengefühl
- hohe Flexibilität
- guter Tragekomfort

	uvex unidur 6641
Artikel-Nr.	60210
Ausführung	Strickbund
Norm	EN 388 (4 3 4 3 B)
Material	HPPE, Elastan
Beschichtung	Innenhand und Fingerspitzen mit Polyurethan-Beschichtung
Eignung	für trockene und leicht feuchte Bereiche
Farbe	weiß, grau
Größen	6 bis 11
Bestellmengenschritte	10 PAA

	uvex unidur 6648	uvex unidur 6649
Artikel-Nr.	60932	60516
Ausführung	Strickbund	Strickbund
Norm	EN 388 (4 3 4 2 B)	
Material	HPPE, Elastan	HPPE, Polyamid, Elastan
Beschichtung	Innenhand und Fingerspitzen mit Polyurethan-Beschichtung	
Eignung	für trockene und leicht feuchte Bereiche	
Farbe	weiß, schwarz	blau meliert, grau
Größen	6 bis 11	7 bis 11
Bestellmengenschritte	10 PAA	10 PAA



Mechanische Risiken

Einsatzbereich: Schnittschutz



60314



60938



60973

60974



uvex unidur 6643

- NBR-Schnittschutzhandschuh mit hochwertiger Special Cut Performance PE-Faser
- hervorragende mechanische Abriebfestigkeit der NBR-Beschichtung
- gute Griffsicherheit in feuchten und öligen Bereichen
- guter Schnittschutz durch die hochwertige Special Cut Performance PE-Faser
- gutes Tast- und Fingerspitzengefühl
- hohe Flexibilität
- guter Tragekomfort

Artikel-Nr.	uvex unidur 6643
Ausführung	60314
Norm	Strickbund
Material	EN 388 (4 3 4 4 B)
Beschichtung	HPPE, Polyamid, Elastan
Eignung	Innenhand und Fingerspitzen mit NBR-Beschichtung (Nitril-Kautschuk)
Farbe	für feuchte, ölige oder fettige Einsatzbereiche
Größen	grau meliert, schwarz
Bestellmengenschritte	7 bis 10
	10 PAA



uvex unidur 6659 foam

- Schnittschutzhandschuh mit NBR-Schaumbeschichtung und HPPE-Glas-Faser
- hervorragende mechanische Abriebfestigkeit der NBR-Schaumbeschichtung ermöglicht eine hohe Standzeit
- gute Griffsicherheit in trockenen und leicht feuchten Bereichen
- hoher Schnittschutz durch die HPPE/Glas-Faserkombination
- sehr gutes Tast- und Fingerspitzengefühl
- hohe Flexibilität
- sehr guter Tragekomfort

Artikel-Nr.	uvex unidur 6659 foam
Ausführung	60938
Norm	Strickbund
Material	EN 388 (4 X 4 4 C)
Beschichtung	HPPE, Glas, Polyamid
Eignung	Innenhand und Fingerspitzen mit Nitrilschaum-Beschichtung
Farbe	für trockene und leicht feuchte Bereiche
Größen	grau meliert, schwarz
Bestellmengenschritte	6 bis 11
	10 PAA



uvex unidur sleeve C - uvex unidur sleeve C TL

- sehr hoher Schnittschutz (Cut Level C)
- sehr dünn und flexibel
- hoher Komfort
- der Klettbandverschluss ermöglicht eine individuelle Passform
- 60974: die Daumenschlaufe (TL = thumb loop) sorgt für extra Sicherheit (Schutz vor Schnittverletzungen am Handgelenk)
- zertifiziert nach OEKO-TEX® Standard 100 (S02-0648 HOHENSTEIN HTTI)

Artikel-Nr.	uvex unidur sleeve C	uvex unidur sleeve C TL
Ausführung	60973	60974
Norm	Unterarmschutz mit Klettbandverschluss	Unterarmschutz mit Klettbandverschluss mit Daumenschlaufe
Material	46 cm (M), 50 cm (L)	46 cm (M), 50 cm (L)
Beschichtung	EN 388 (2 X 4 X C)	
Eignung	HPPE, Glas, Polyamid	
Farbe	ohne Beschichtung	
Größen	für Trockenbereiche	
Bestelleinheit	grau meliert	grau meliert
	M, L	M, L
	ST	ST



uvex glove expert

Beratungs- und Produktkompetenz aus einer Hand

Der uvex Schutzhandschuhberater

Der schnelle Weg zum richtigen Handschuh
Der uvex glove Navigator bietet Orientierung über das gesamte uvex Schutzhandschuhsortiment:



<https://www.uvex-safety.com/de/produkte/schutzhandschuhberater/>

uvex Chemical Expert System:

Chemikaliendatenbank und Handschuhpläne online
Als Hersteller bieten wir Ihnen Zugang zu unserer umfangreichen online-Chemikaliendatenbank. In wenigen Schritten erhalten Sie Informationen zur Beständigkeit unserer Schutzhandschuhe im Umgang mit Chemikalien.

Registrieren Sie sich kostenlos und erhalten Zugang zu folgenden Premium-Funktionalitäten:

- Vollständiger Zugriff auf die Messergebnisse aller gelisteten Chemikalien
- Erstellung und Verwaltung individueller Permeationslisten
- Nutzung des Handschuhplan Designers: Sie haben Zugriff auf die von unseren Experten erstellten Handschuhpläne.
- Erstellung und Verwaltung individueller Handschuhpläne



<https://ces.uvex.de>

uvex glove expert (online)



Chemikalien-Datenbank Schutzhandschuhe

Zuordnung Gefahrstoff ↔ Schutzhandschuh
(Permeationslisten)



Handschuhplan-Designer

Zuordnung Tätigkeit ↔ Schutzhandschuh
(Handschuhpläne)

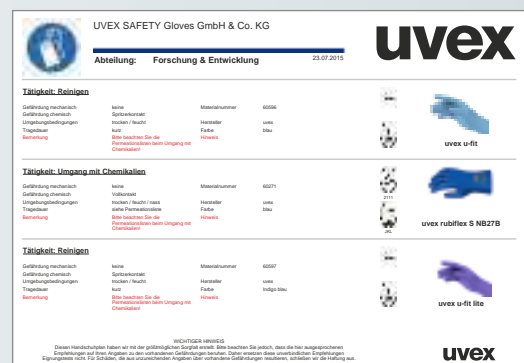



Chemische Risiken

Auswahl des richtigen Handschutzes

Chemikalienschutzhandschuhe kommen in den unterschiedlichsten Bereichen zum Einsatz und müssen es dem Anwender ermöglichen, seine Tätigkeiten optimal durchführen zu können.

Daher achtet uvex bei der Entwicklung neuer Chemikalienschutzhandschuhe sehr genau auf die Anforderungen, die an das Produkt in den möglichen Einsatzbereichen gestellt werden.

Die dargestellte Matrix hilft Ihnen bei der Auswahl des geeigneten Materials für Chemieschutzhandschuhe:

Umgang mit Chemikalien	Beispielbranchen	Potentieller Kontakt/ Spritzer	Unregelmäßiger Kontakt	Permanenter Kontakt	Explosionsbereich
aliphatisch (Fett, Mineralöl)	Reinigungsmittel Mineralölindustrie Klebstoffe Lackherstellung	Nitril	Nitril	Nitril	uvex rubiflex ESD
Polar	Reiniger/Universalverdünnung Loctite/ Industriekleber Lackindustrie Druckindustrie Rohstoffe Chemieindustrie Zwischenprodukte Chemieindustrie	Nitril Chloropren	Nitril Chloropren	Butyl	uvex profabutyl
polar (Alkohole)	Desinfektion, Rohstoff Chemieindustrie	Nitril Chloropren	Nitril Chloropren	Nitril Chloropren Butyl	uvex rubiflex ESD, uvex profabutyl
aromatisch, halogeniert	Lösungsmittel für Lacke, Harze, Öle, ... Klebstoffe Druck- u. Lackindustrie	Nitril	Nitril	Viton	
wässrigen Lösungen, verdünnte Säuren/ Basen	Wasseraufbereitung (Klärwerk) Gebäudereinigung	Nitril Chloropren	Nitril Chloropren	Nitril Chloropren Chloropren/Nitril	uvex rubiflex ESD
konzentrierten Säuren/ Basen	Galvanik Oberflächenbehandlung von Alu (Eloxieren), Stahl, Rohstoffe Chemieindustrie, Düngemittelherstellung, Lebensmittelindustrie/ Rohstoff Polymerindustrie	Nitril Chloropren	Nitril Chloropren	Nitril Chloropren Chloropren/Nitril Butyl	uvex profabutyl



uvex rubiflex S – anziehen und wohlfühlen!

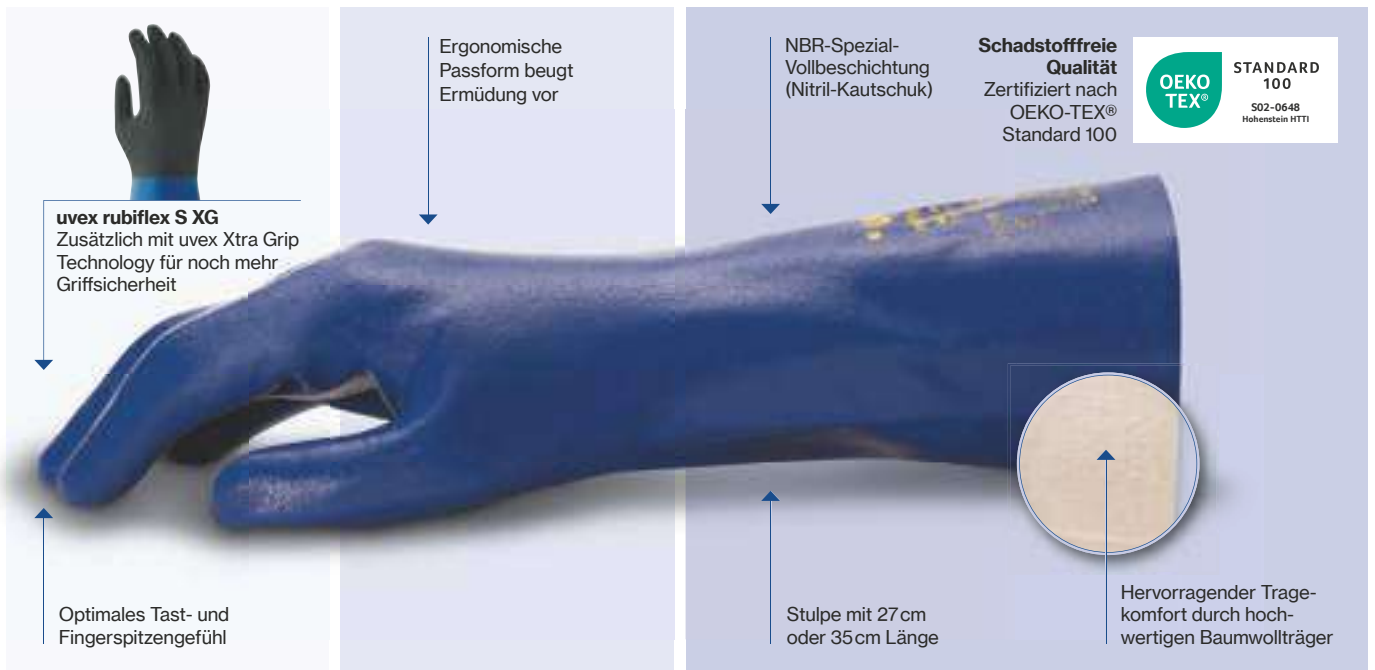

Präzises Arbeiten

Der uvex rubiflex S sitzt perfekt an der Hand. Sein ergonomisches Design gewährleistet eine optimale Passform.

Kein Ermüden

Der ergonomisch geformte uvex rubiflex S spart Kraft und erhöht so die Trageakzeptanz.

Aktiver Hautschutz

Baumwollfutter nimmt 4x mehr Feuchtigkeit auf als synthetische Fasern (Polyamid/Polyester) – für ein angenehmes, natürliches Tragegefühl und trockene Haut.

Die uvex rubiflex S Serie steht für eine einzigartige Kombination aus:

Komfort

Alle Modelle der uvex rubiflex-Serie zeichnen sich durch ihre ergonomische Passform und ihren angenehmen Tragekomfort aus – dazu trägt auch die hohe Wasserdampfaufnahme des Baumwollfutters bei, wodurch ein feuchtes Gefühl im Handschuh vermieden wird.

Sicherheit

Der trikotierte Schutzhandschuh schützt effektiv z.B. beim Umgang mit Fetten, Mineralölen und vielen Chemikalien. Für besondere Griffsicherheit sorgt der uvex rubiflex S XG mit innovativer Xtra-Grip-Beschichtung: So lassen sich Werkzeuge und Maschinen jederzeit sicher bedienen.

Nachhaltigkeit

Die rubiflex Schutzhandschuhe werden am uvex Produktionsstandort in Lüneburg hergestellt – hochwertiger Arbeitsschutz „Made in Germany“.

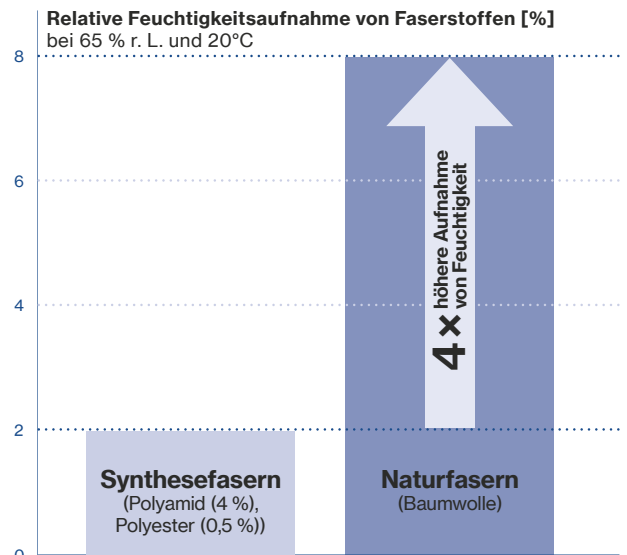

Chemische Risiken

Schutzhandschuhe mit Baumwoll-Träger: NBR-Beschichtung



60557



60224

LABS-Konformität VDMA
24364-A1/A2-L/W

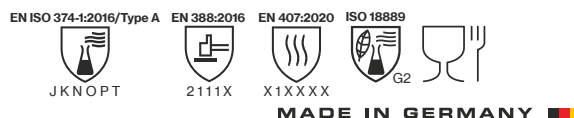
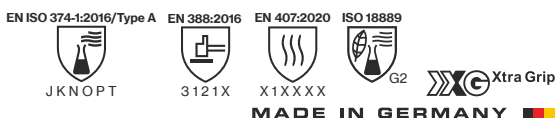

uvex rubiflex S XG

- leichter, trikotierter NBR-Chemikalienschutzhandschuh mit optimalen Grip-Eigenschaften
- sehr gute mechanische Abriebfestigkeit und hohe Standzeit durch den mehrlagigen Aufbau
- hervorragende Griffsicherheit in nassen und öligen Bereichen durch die uvex Xtra Grip Technology
- gute Resistenz gegen Fette, Mineralöle und viele Chemikalien
- sehr gutes Tast- und Fingerspitzengefühl
- ergonomische Passform
- hervorragender Tragekomfort durch das hochwertige Baumwoll-Interlock-Trägermaterial
- sehr hohe Flexibilität
- zertifiziert nach OEKO-TEX® Standard 100 (S02-0648 HOHENSTEIN HTTI)

uvex rubiflex S

- sehr leichter, trikotierter NBR-Chemikalienschutzhandschuh für den Umgang mit einer Vielzahl an Chemikalien
- gute mechanische Abriebfestigkeit durch die NBR-Beschichtung
- gute Griffsicherheit in feuchten und nassen Bereichen
- gute Resistenz gegen Fette, Mineralöle und viele Chemikalien
- hervorragendes Tast- und Fingerspitzengefühl
- ergonomische Passform
- hervorragender Tragekomfort durch das hochwertige Baumwoll-Interlock-Trägermaterial
- sehr hohe Flexibilität
- zertifiziert nach OEKO-TEX® Standard 100 (S02-0648 HOHENSTEIN HTTI)



	uvex rubiflex S XG27B	uvex rubiflex S XG35B
Artikel-Nr.	60560	60557
Ausführung	Stulpe, ca. 27 cm	Stulpe, ca. 35 cm
Norm	EN 388 (3 1 2 1 X) EN ISO 374-1:2016/Type A (J K N O P T), EN 407 (X 1 X X X X)	EN 388 (3 1 2 1 X), ISO 18889 (G2) EN 407 (X 1 X X X X)
Material	Baumwoll-Interlock	Baumwoll-Interlock
Beschichtung	vollbeschichtet mit NBR-Spezial-Beschichtung (Nitril-Kautschuk) und XG-Grip-Beschichtung, ca. 0,40 mm	vollbeschichtet mit NBR-Spezial-Beschichtung (Nitril-Kautschuk) und XG-Grip-Beschichtung, ca. 0,40 mm
Eignung	sehr gute Beständigkeit gegen Fette, Mineralöle und viele Chemikalien	sehr gute Beständigkeit gegen Fette, Mineralöle und viele Chemikalien
Farbe	blau, schwarz	blau, schwarz
Größen	7 bis 11	7 bis 11
Bestellmengenschritte	10 PAA	10 PAA

	uvex rubiflex S NB27B	uvex rubiflex S NB35B
Artikel-Nr.	60271	60224
Ausführung	Stulpe, ca. 27 cm	Stulpe, ca. 35 cm
Norm	EN 388 (2 1 1 1 X) EN ISO 374-1:2016/Type A (J K N O P T), EN 407 (X 1 X X X X)	EN 388 (2 1 1 1 X), ISO 18889 (G2) EN 407 (X 1 X X X X)
Material	Baumwoll-Interlock	Baumwoll-Interlock
Beschichtung	vollbeschichtet mit NBR-Spezial-Beschichtung (Nitril-Kautschuk), ca. 0,40 mm	vollbeschichtet mit NBR-Spezial-Beschichtung (Nitril-Kautschuk), ca. 0,40 mm
Eignung	gute Beständigkeit gegen Fette, Mineralöle und viele Chemikalien	gute Beständigkeit gegen Fette, Mineralöle und viele Chemikalien
Farbe	blau	blau
Größen	7 bis 11	6 bis 11
Bestellmengenschritte	10 PAA	10 PAA



Chemische Risiken

Schutzhandschuhe mit Baumwoll-Träger: NBR-Beschichtung



EN ISO 374-1:2016/Type A EN 388:2016 EN 407:2020

J K N O P T 2121X X1XXXX

MADE IN GERMANY

EN ISO 374-1:2016/Type B EN 388:2016 EN 407:2020

J K O P T 2121X X1XXXX

MADE IN GERMANY

uvex rubiflex S

- NBR-Chemikalienschutzhandschuh mit verstärktem Baumwoll-Interlock-Trägermaterial
- gute mechanische Abriebfestigkeit durch die NBR-Beschichtung
- gute Resistenz gegen viele Chemikalien, Säuren, Laugen, Mineralöle und Lösemittel
- gute Wärmeisolation durch verstärktes Trägermaterial
- gutes Tast- und Fingerspitzengefühl
- ergonomische Passform
- hervorragender Tragekomfort durch das hochwertige Baumwoll-Interlock-Trägermaterial
- hohe Flexibilität
- zertifiziert nach OEKO-TEX® Standard 100 (S02-0648 HOHENSTEIN HTTI)

uvex rubiflex S	NB27S	NB35S	NB40S
Artikel-Nr.	89646	98891	98902
Ausführung	Stulpe, ca. 27 cm	Stulpe, ca. 35 cm	Stulpe, ca. 40 cm
Norm	EN 388 (2 1 2 1 X), EN ISO 374-1:2016 / Type A (J K N O P T), EN 407 (X 1 X X X X)		
Material	Baumwoll-Interlock, verstärkt	Baumwoll-Interlock, verstärkt	Baumwoll-Interlock, verstärkt
Beschichtung	vollbeschichtet mit NBR-Spezial-Beschichtung (Nitril-Kautschuk), ca. 0,50 mm	vollbeschichtet mit NBR-Spezial-Beschichtung (Nitril-Kautschuk), ca. 0,50 mm	vollbeschichtet mit NBR-Spezial-Beschichtung (Nitril-Kautschuk), ca. 0,50 mm
Eignung	sehr gute Beständigkeit gegen Fette, Mineralöle und viele Chemikalien		
Farbe	grün	grün	grün
Größen	8 bis 11	8 bis 11	8 bis 11
Bestellmengenschritte	10 PAA	10 PAA	10 PAA

uvex rubiflex S (lange Ausführung)

- langer NBR-Chemikalienschutzhandschuh mit verstärktem Baumwoll-Interlock-Trägermaterial
- zusätzlicher Gummizug am Stulpenende (NB60SZ/NB80SZ)
- gute mechanische Abriebfestigkeit durch die NBR-Beschichtung
- gute Resistenz gegen viele Chemikalien, Säuren, Laugen, Mineralöle und Lösemittel
- gutes Tast- und Fingerspitzengefühl
- ergonomische Passform
- hervorragender Tragekomfort durch das hochwertige Baumwoll-Interlock-Trägermaterial
- hohe Flexibilität
- zertifiziert nach OEKO-TEX® Standard 100 (S02-0648 HOHENSTEIN HTTI)

uvex rubiflex S	NB60S	NB80S	NB60SZ	NB80SZ
Artikel-Nr.	89647	60190	89651	60191
Ausführung	Stulpe, ca. 60 cm	Stulpe, ca. 80 cm	Gummizug am Stulpenende, ca. 60 cm	Gummizug am Stulpenende, ca. 80 cm
Norm	EN 388 (2 1 2 1 X), EN ISO 374-1:2016 / Type B (J K O P T), EN 407 (X 1 X X X X)			
Material	Baumwoll-Interlock, verstärkt	Baumwoll-Interlock, verstärkt	Baumwoll-Interlock, verstärkt	Baumwoll-Interlock, verstärkt
Beschichtung	vollbeschichtet mit NBR-Spezial-Beschichtung (Nitril-Kautschuk), ca. 0,50 mm			
Eignung	sehr gute Beständigkeit gegen Fette, Mineralöle und viele Chemikalien			
Farbe	grün	grün	grün	grün
Größen	9 bis 11	9 bis 11	9 bis 11	9 bis 11
Bestellmengenschritte	10 PAA	10 PAA	10 PAA	10 PAA

Chemische Risiken

Einsatzbereich: Schnitenschutz



60535

◀ Außenliegender
Schnitenschutz ▶



60536



MADE IN GERMANY

NBR-Imprägnierung für erhöhte Griffsicherheit

Hoch schnittfestes HPPE/Glas/PA

Nitrilbeschichtung zum Schutz gegen Chemikalien

Baumwoll-Trikotträger für exzellenten Tragekomfort

Hautoberfläche

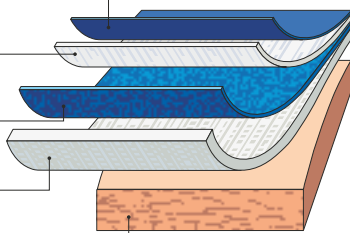

uvex protector chemical

- sehr robuster Schutzhandschuh, der durch Multi-Layer-Technologie Dichtigkeit und optimalen Schnitenschutz kombiniert
- sehr hoher Schnitenschutz durch die mehrlagige Konstruktion des Trägermaterials aus Baumwolle, HPPE und Glas
- gute Griffsicherheit in feuchten, nassen und öligen Bereichen
- der uvex protector chemical bietet zudem Schutz gegen Chemikalien
- guter Tragekomfort
- zertifiziert nach OEKO-TEX® Standard 100 (S02-0648 HOHENSTEIN HTTI)



	uvex protector chemical NK2725B	uvex protector chemical NK4025B
Artikel-Nr.	60535	60536
Ausführung	Stulpe, ca. 27 cm	Stulpe, ca. 40 cm
Norm	EN 388 (4 X 4 4 C), EN ISO 374-1:2016/ Type A (J K N O P T)	EN 388 (4 X 4 4 C), EN ISO 374-1:2016/ Type A (J K N O P T)
Material	Sandwichausführung: Baumwoll-Interlock, HPPE, Glas, PA	
Beschichtung	vollbeschichtet mit NBR-Spezial-Beschichtung (Nitril-Kautschuk)	
Eignung	gute Beständigkeit gegen Öle, Fette und viele Chemikalien	
Farbe	blau	blau
Größen	9 bis 10	9 bis 10
Bestellmengenschritte	10 PAA	10 PAA

Chemische Risiken

Schutzhandschuh mit Baumwollträger: Leitfähige NBR-Beschichtung

Die Lösung für explosionsgefährdete Bereiche

Mit dem Beschluss der neuen Norm DIN EN 16350:2014 (Schutzhandschuhe – Elektrostatische Eigenschaften) liegt erstmalig eine Norm vor, welche die elektrostatischen Eigenschaften sowie Prüfmethoden von Schutzhandschuhen für brand- und explosionsgefährdete Arbeitsbedingungen definiert. Die Prüfbedingungen und Mindestanforderungen entsprechend der DIN EN 16350:2014 sind wie folgt definiert:

- Der Durchgangswiderstand muss kleiner $1,0 \times 10^9 \Omega$ sein ($R_V < 1,0 \times 10^9 \Omega$).
- Geprüft wird der Durchgangswiderstand R_V nach DIN EN 1149-2:1997.
- Prüfatmosphäre: Lufttemperatur von $23 \pm 1^\circ\text{C}$, relative Luftfeuchte von $25 \pm 5\%$.

Der uvex rubiflex ESD erfüllt die Anforderungen der neuen Norm DIN EN 16350:2014.



Funktionelle Kombination aus Liner und Beschichtung

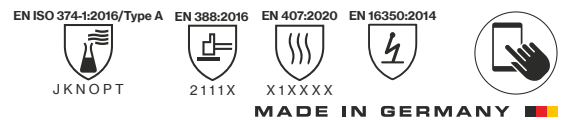
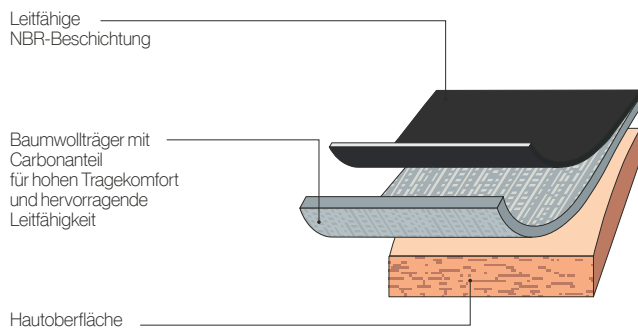

uvex rubiflex ESD

- leichter, trikotierter und anti-statischer NBR-Chemikalienschutzhandschuh für Anwendungen in explosionsgefährdeten Bereichen
- gute mechanische Abriebfestigkeit durch die NBR-Beschichtung
- gute Griffsicherheit in feuchten und nassen Bereichen
- gute Resistenz gegen Fette, Mineralöle und viele Chemikalien
- hervorragendes Tast- und Fingerspitzengefühl
- ergonomische Passform
- hervorragender Tragekomfort durch das hochwertige Baumwoll-Interlock/Carbon Trägermaterial
- sehr hohe Flexibilität
- zertifiziert nach OEKO-TEX® Standard 100 (S02-0648 HOHENSTEIN HTTI)

uvex rubiflex ESD	NB27A	NB35A
Artikel-Nr.	60880	60954
Ausführung	Stulpe, ca. 27 cm	Stulpe, ca. 35 cm
Norm	EN 388 (2 1 1 1 X), EN ISO 374-1:2016 / Type A (J K N O P T), EN 16350, EN 407 (X 1 X X X X)	
Material	Baumwoll-Interlock, Carbon	Baumwoll-Interlock, Carbon
Beschichtung	vollbeschichtet mit leitfähiger NBR-Spezial-Beschichtung (Nitril-Kautschuk), ca. 0,40 mm	
Eignung	gute Beständigkeit gegen Fette, Mineralöle und viele Chemikalien	
Farbe	schwarz	schwarz
Größen	6 bis 11	6 bis 11
Bestellmengenschritte	10 PAA	10 PAA

Chemische Risiken

Schutzhandschuhe ohne Träger



60949



60957

EN ISO 374-1:2016/Type A EN 388:2016 EN 16350:2014



ABIKLNOT



2010X



MADE IN GERMANY

EN ISO 374-1:2016/Type A EN 388:2016



AFKLMN



2120A

MADE IN GERMANY



uvex profabutyl

- untrikotierter Chemikalienschutzhandschuh aus Butylkautschuk
- gute Griffsicherheit in feuchten und nassen Bereichen
- gute Resistenz gegenüber polaren Verbindungen wie Ester, Ketone, Aldehyde, Amine, gesättigte Salzlösungen sowie Säuren und Laugen
- gute Passform
- hohe Flexibilität
- erfüllt die Anforderungen der DIN EN 16350:2014

Artikel-Nr.	uvex profabutyl B-05R 60949
Ausführung	Stulpe, Rollrand, ca. 35 cm
Norm	EN 388 (2 0 1 0 X), EN ISO 374-1:2016 / Type A (A B I K L N O T), EN 16350
Material	untrikotiert
Beschichtung	nahtlos beschichtet mit Brombutyl (ca. 0,50 mm)
Eignung	gute Beständigkeit gegen polare Verbindungen sowie Säuren und Laugen
Farbe	schwarz
Größen	7 bis 11
Bestelleinheit	PAA

uvex profaviton

- untrikotierter Chemikalienschutzhandschuh aus Butylkautschuk mit Viton®-Überzug
- gute Griffsicherheit in feuchten und nassen Bereichen
- gute Resistenz gegenüber aliphatischen und aromatischen Kohlenwasserstoffen (Hexan, Benzol, Toluol, Xylol und andere), halogenierten Kohlenwasserstoffen (Trichlorethylen, Perchlorethylen, Methylenchlorid und andere), organischen und anorganischen Säuren (verdünnt bis konzentriert) sowie gesättigten Salzlösungen
- gute Passform
- hohe Flexibilität

Artikel-Nr.	uvex profaviton BV-06 60957
Ausführung	Stulpe, Rollrand, ca. 35 cm
Norm	EN 388 (2 1 2 0 A), EN ISO 374-1:2016/Type A (A F K L M N)
Material	untrikotiert
Beschichtung	nahtlos beschichtet mit Brombutyl (ca. 0,40 mm) und Viton®-Überzug (ca. 0,20 mm)
Eignung	gute Beständigkeit gegen aliphatische und aromatische Kohlenwasserstoffe, halogenierte Kohlenwasserstoffe
Farbe	schwarz
Größen	8 bis 11
Bestelleinheit	PAA

Chemische Risiken

Schutzhandschuhe mit Bambus-Viskose/Nylon-Träger: NBR-Beschichtung



60971



60968



LABS-Konformität VDMA
24364-A1/A2-L/W

EN ISO 374-1:2016/Type A EN ISO 374-5:2016 EN 388:2016

JKLOPT 2121X

EN ISO 374-1:2016/Type A EN 388:2016

AJKLMO 4121X

EN ISO 374-1:2016/Type A EN ISO 374-5:2016 EN 388:2016 EN 407:2004

ACJKL MNOPST VIRUS 3121X X1XXXX

uvex u-chem 3300

- feinfühligere NBR-Chemikalienschutzhandschuh mit einem nahtlosen Bambus-Viskose/Nylon-Trägermaterial
- hervorragender Tragekomfort durch die angenehme Bambusfaser auf der Haut
- sehr hohe Flexibilität
- hervorragendes Tast- und Fingerspitzengefühl
- gute Griffsicherheit in feuchten Bereichen
- gute Resistenz gegen Fette, Mineralöle und viele Chemikalien

	uvex u-chem 3300
Artikel-Nr.	60971
Ausführung	Stulpe, vollbeschichtet, ca. 32 cm
Norm	EN 388 (2 1 2 1 X), EN ISO 374-1:2016 / Type A (J K L O P T)
Material	Bambus-Viskose/Nylon (nahtlos)
Beschichtung	vollbeschichtet mit NBR (Nitril-Kautschuk), ca. 0,21 mm
Eignung	gute Beständigkeit gegen Fette, Mineralöle und viele Chemikalien
Farbe	blau
Größen	7 bis 11
Bestellmengenschritte	10 PAA

uvex u-chem 3100

- perfekte Kombination aus Chemikalienschutz und Grip
- sehr guter mechanischer Schutz
- gute Passform
- gute Resistenz gegen viele Chemikalien
- sehr guter Nass- und Ölgriff
- sehr hohe Flexibilität

	uvex u-chem 3100
Artikel-Nr.	60968
Ausführung	Stulpe, vollbeschichtet, ca. 30 cm
Norm	EN 388 (4 1 2 1 X), EN ISO 374-1:2016 / Type A (A J K L M O)
Material	Baumwolle (nahtlos)
Beschichtung	vollbeschichtet mit NBR (Nitril-Kautschuk), ca. 0,50 mm
Eignung	gute Beständigkeit gegen Fette, Mineralöle und viele Chemikalien
Farbe	schwarz
Größen	8 bis 11
Bestellmengenschritte	10 PAA

uvex u-chem 3500

- feinfühligere NBR-Breitband-Chemikalienschutzhandschuh (Schutz vor 11 von 18 Prüfchemikalien)
- Materialkombination aus Nitril und Chloropren schützt mit einer Permeationszeit von ≥ 120 Min vor Alkoholen, aliphatischen Kohlenwasserstoffen, konzentrierten Säuren und Basen.
- Schutz gegen Kontakthitze 100°C (Level 1)
- sehr gute Passform, sehr hoher Tragekomfort durch nahtlosen Baumwoll-Liner

	uvex u-chem 3500
Artikel-Nr.	60188
Ausführung	Stulpe, vollbeschichtet, ca. 32cm
Norm	EN ISO 374-1:2016 / Typ A (A C J K L M N O P S T), EN ISO 374-5:2016 VIRUS, EN 388 (3 1 2 1 X), EN 407 (X 1 X X X X)
Material	Baumwolle (nahtlos)
Beschichtung	vollbeschichtet mit Chloropren und NBR (Nitril-Kautschuk), ca. 0,40 mm
Eignung	gute Beständigkeit bei Aceton, Reinigungsmitteln, Klebern, Lösungsmitteln
Farbe	orange
Größen	7 bis 11
Bestellmengenschritte	10 PAA

Chemische Risiken

Schutzhandschuhe ohne Träger



60122



60119



uvex profastrong

- feinfühligere NBR-Chemikalienschutzhandschuh mit Baumwollbeflockung
- hervorragende mechanische Abriebfestigkeit
- gute Griffsicherheit in feuchten und nassen Bereichen durch die Grip-Struktur in der Innenhand
- gute Resistenz gegen viele Öle, Fette, Säuren und Laugen
- gutes Tast- und Fingerspitzengefühl
- gute Passform
- hohe Flexibilität

Artikel-Nr.	uvex profastrong NF33 60122
Ausführung	Stulpe, Innenhand mit Grip-Struktur, ca. 33 cm
Norm	EN 388 (4 1 0 1 X), EN ISO 374-1:2016/Type A (A J K L O T) EN ISO 374-5:2016 VIRUS
Material	Baumwollbeflockung
Beschichtung	vollbeschichtet mit NBR (Nitril-Kautschuk), ca. 0,38 mm
Eignung	gute Beständigkeit gegen Öle, Fette, Säuren und Lösungsmittel
Farbe	grün
Größen	7 bis 11
Bestellmengenschritte	12 PAA

uvex profapren

- flexibler Chloropren-Chemikalienschutzhandschuh mit Baumwollbeflockung
- gute Griffsicherheit in feuchten und nassen Bereichen durch die Grip-Struktur in der Innenhand
- gute Resistenz gegen viele Chemikalien und Lösemittel
- gutes Tast- und Fingerspitzengefühl
- sehr gute Passform
- hohe Flexibilität

Artikel-Nr.	uvex profapren CF33 60119
Ausführung	Stulpe, Innenhand geraut, ca. 33 cm
Norm	EN 388 (3 1 3 1 X), EN ISO 374-1:2016/Type A (A K L M N O) EN ISO 374-5:2016
Material	Baumwollbeflockung
Beschichtung	vollbeschichtet mit Polychloropren (Innenseite Latex), ca. 0,71 mm
Eignung	gute Beständigkeit gegen viele Chemikalien
Farbe	dunkelblau
Größen	7 bis 10
Bestellmengenschritte	10 PAA



Chemische Risiken

Einwegschutzhandschuhe

uvex bietet mit der Produktserie uvex u-fit hochwertige Einwegschutzhandschuhe, die ein hohes Maß an Sicherheit und Funktionalität gewährleisten.

uvex u-fit bietet in unterschiedlichen Anwendungsbereichen wie in der Chemie, der Medizin und der Lebensmittelindustrie sowie beim Einsatz in der Produktion einen sicheren Schutz und ermöglicht ein komfortables und präzises Arbeiten.

Um diesen vielfältigen Anforderungen gerecht zu werden, sind die Einwegschutzhandschuhe von uvex in vier Varianten erhältlich:

- uvex u-fit lite
- uvex u-fit
- uvex u-fit ft
- uvex u-fit strong N2000

	uvex u-fit lite	uvex u-fit	uvex u-fit ft	uvex u-fit strong N2000
Material	beschleunigerfreies NBR (Nitril-Kautschuk)	NBR (Nitril-Kautschuk)	NBR (Nitril-Kautschuk)	NBR (Nitril-Kautschuk)
	Wandstärke 0,06 mm	Wandstärke 0,10 mm	Wandstärke 0,10 mm	Wandstärke 0,20 mm
Zertifizierung	EN ISO 374	EN ISO 374	EN ISO 374	EN ISO 374
	EN 455	EN 455	EN 455	EN 455
	Umgang mit Lebensmitteln	Umgang mit Lebensmitteln	Umgang mit Lebensmitteln	Umgang mit Lebensmitteln
	Konformität zur MDR (EU) 2017/745	-	Konformität zur MDR (EU) 2017/745	-
Eigenschaften	sehr hohe Feinfühligkeit	gute mechanische Festigkeit	gute mechanische Festigkeit	sehr gute mechanische Festigkeit
	allergikerfreundlich	gute chemische Beständigkeit	gute chemische Beständigkeit	erhöhte chemische Beständigkeit
Handhabung	einfaches Anziehen durch verstärkten Rollrand	einfaches Anziehen durch verstärkten Rollrand	einfaches Anziehen durch verstärkten Rollrand	einfaches Anziehen durch verstärkten Rollrand



Fordern Sie bei Bedarf unsere detaillierte Beständigkeitsliste an.

Detaillierte Informationen bietet auch unser uvex Chemical Expert System online unter <https://ces.uvex.de>

Einsatzgebiet	uvex u-fit lite	uvex u-fit	uvex u-fit ft	uvex u-fit strong N2000
Für medizinische Untersuchungen und zur Verhinderung von Infektionen zwischen Benutzern und Patienten bestimmt	++	-	++	-
Feinmontage trocken/ölig	++	+	+	-
Montage trocken/ölig	+	+	+	++
Produktschutz	++	++	++	+
Leichte Reinigungsarbeiten	+	+	+	++
Kontrollarbeiten	++	++	++	+
Lebensmittel	+	+	+	+
Chemikalien	Kurzzeittätigkeiten gem. Beständigkeitsliste	Kurzzeittätigkeiten gem. Beständigkeitsliste	Kurzzeittätigkeiten gem. Beständigkeitsliste	gem. Beständigkeitsliste
Lackiererei	als Spritzerschutz	als Spritzerschutz	als Spritzerschutz	Vollkontakt gem. Beständigkeitsliste

Chemische Risiken

Einwegschutzhandschuhe

Beschleunigerfrei



60168



uvex u-fit lite

- Nitril Untersuchungs- und Schutzhandschuhe zum einmaligen Gebrauch (0,06mm)
- unsteril, beidseitig verwendbar, puderfrei
- frei von natürlichem Latex
- frei von allergieauslösenden Beschleunigern.
- gute Griffsicherheit durch die angerauten Fingerkuppen
- LABS Konformität gemäß VDMA 24364 A2-L

EN ISO 374-1:2016 / Type B EN ISO 374-5:2016



	uvex u-fit lite
Artikel-Nr.	60168
Ausführung	Fingerkuppen geraut, ca. 24 cm
Norm	EN ISO 374-1:2016/ Type B (K P T), EN 374-5:2016 VIRUS
Material	untrikotiert
Beschichtung	NBR (Nitril-Kautschuk), ca. 0,06 mm
Eignung	Schutz gegen Fette und Öle, gute Beständigkeit gegen Chemikalien, für medizinische Untersuchungen und zur Verhinderung von Infektionen zwischen Benutzern und Patienten
Farbe	indigo-blau
Größen	S bis XL
Bestelleinheit	BOX
Inhalt	100 ST pro BOX



60167



uvex u-fit

- Nitril Schutzhandschuh zum einmaligen Gebrauch (0,10mm)
- unsteril, beidseitig verwendbar, puderfrei
- frei von natürlichem Latex
- gute Griffsicherheit durch angeraute Handschuhoberfläche
- LABS Konformität gemäß VDMA 24364 A2-L

EN ISO 374-1:2016 / Type B EN ISO 374-5:2016



	uvex u-fit
Artikel-Nr.	60167
Ausführung	Handschuh-Oberfläche geraut, ca. 24 cm
Norm	EN ISO 374-1:2016/ Type B (K P T), EN 374-5:2016 VIRUS
Material	untrikotiert
Beschichtung	NBR (Nitril-Kautschuk), ca. 0,10 mm
Eignung	Schutz gegen Fette und Öle, gute Beständigkeit gegen Chemikalien
Farbe	blau
Größen	S bis XL
Bestelleinheit	BOX
Inhalt	100 ST pro BOX



60166

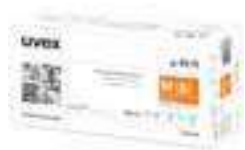

uvex u-fit ft

- Nitril Untersuchungs- und Schutzhandschuhe zum einmaligen Gebrauch (0,10mm)
- unsteril, beidseitig verwendbar, puderfrei
- frei von natürlichem Latex
- gute Griffsicherheit durch angeraute Fingerkuppen
- LABS Konformität gemäß VDMA 24364 A1/A2/A3 L/W

EN ISO 374-1:2016 / Type B EN ISO 374-5:2016



	uvex u-fit ft
Artikel-Nr.	60166
Ausführung	Fingerkuppen geraut, ca. 24 cm
Norm	EN ISO 374-1:2016/ Type B (J K P T), EN 374-5:2016 VIRUS
Material	untrikotiert
Beschichtung	NBR (Nitril-Kautschuk), ca. 0,10 mm
Eignung	Schutz gegen Fette und Öle, gute Beständigkeit gegen Chemikalien, für medizinische Untersuchungen und zur Verhinderung von Infektionen zwischen Benutzern und Patienten
Farbe	blau
Größen	XS bis XL
Bestelleinheit	BOX
Inhalt	100 ST pro BOX



60962



uvex u-fit strong N2000

- Nitril Schutzhandschuh zum einmaligen Gebrauch (0,20mm)
- unsteril, beidseitig verwendbar, puderfrei
- frei von natürlichem Latex
- gute Griffsicherheit durch angeraute Fingerkuppen
- LABS Konformität gemäß VDMA 24364 A2-L/W

EN ISO 374-1:2016 / Type A EN ISO 374-5:2016



	uvex u-fit strong N2000
Artikel-Nr.	60962
Ausführung	Fingerkuppen geraut, ca. 28 cm
Norm	EN ISO 374-1:2016/Type A (J K L O P S T), EN 374-5:2016 VIRUS
Material	untrikotiert
Beschichtung	NBR (Nitril-Kautschuk), ca. 0,20 mm
Eignung	Schutz gegen Fette und Öle, erhöhte Beständigkeit gegen Chemikalien
Farbe	blau
Größen	S bis XXL
Bestelleinheit	BOX
Inhalt	50 ST pro BOX



Schutzhandschuhe

Nadelstichschutz

							
Seite 264	Seite 264	Seite 264	Seite 265	Seite 265	Seite 266	Seite 266	Seite 266
HexArmor PointGuard® Ultra 9032	HexArmor SharpsMaster II® 9014	HexArmor Armschutz AG8TW	HexArmor PointGuard® Ultra 4045	HexArmor Hercules® NSR 3041	HexArmor Helix® 2082	HexArmor Helix® 3023	HexArmor Helix® 2076

Schnittschutz

Schnittschutz







								
Seite 267	Seite 267	Seite 267	Seite 268	Seite 268	Seite 268	Seite 269	Seite 269	Seite 269
HexArmor Helix® 2065	HexArmor Helix® 3070	HexArmor Helix® 3071	HexArmor Helix® 3033	HexArmor Helix® 2062	HexArmor Chrome SLT® 4062	HexArmor Chrome Series® 4023M	HexArmor ThornArmor 3092	HexArmor Armschutz AG10009S

Schnittschutz

								
Seite 270	Seite 270	Seite 270	Seite 271	Seite 271	Seite 271	Seite 272	Seite 272	Seite 272
HexArmor 9000 Series 9013	HexArmor Chrome SLT 4070	HexArmor Thin Lizzie™ Thermal 2099	HexArmor Helix® 1095	HexArmor Rig Lizard® 7101	HexArmor Thin Lizzie™ Fluid 7102	HexArmor Helix® 3000	HexArmor Helix® 3003	HexArmor Helix® 3007

Stoßschutz

Stoßschutz

					
Seite 273	Seite 273	Seite 273	Seite 274	Seite 274	Seite 274
HexArmor Thin Lizzie™ 2090X	HexArmor Thin Lizzie™ 2095	HexArmor Rig Lizard® 2038	HexArmor Rig Lizard® 2021X	HexArmor Rig Lizard® 2039	HexArmor Chrome 4026



Stets einen Schritt voraus

HexArmor® ist im Bereich PSA für industrielle Anwendungen ein exklusiver Lizenznehmer von SuperFabric®-Markenmaterial. HexArmor®-Produkte mit SuperFabric®-Markenmaterial gewährleisten einen besonders guten Schutz vor Schnittverletzungen, wie ihn kaum ein anderer Schutzhandschuh bieten kann. Die SuperFabric®-Technologie wurde speziell entwickelt, um zu verhindern, dass Schnitte bis zur Haut durchdringen. Die Wirksamkeit wird zusätzlich durch den Einsatz dünner „Schutzkacheln“ verbessert.

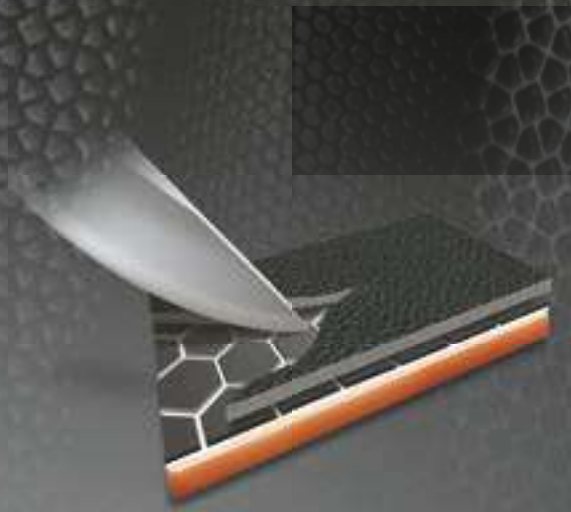

Stoßfestigkeit

Stöße können in allen Formen und Größenordnungen für Arbeiter spürbar werden. Ob durch herabfallende Werkzeuge, Geräte oder Quetschungen – Stöße haben eines gemeinsam: ihre Unvorhersehbarkeit. Arbeiter müssen stets auf Stöße und Quetschungen vorbereitet sein und vor diesen geschützt werden: der patentierte IR-X® Impact Exoskeleton™ von HexArmor® reduziert Verletzungen und ihre Folgeerscheinungen erwiesenermaßen.

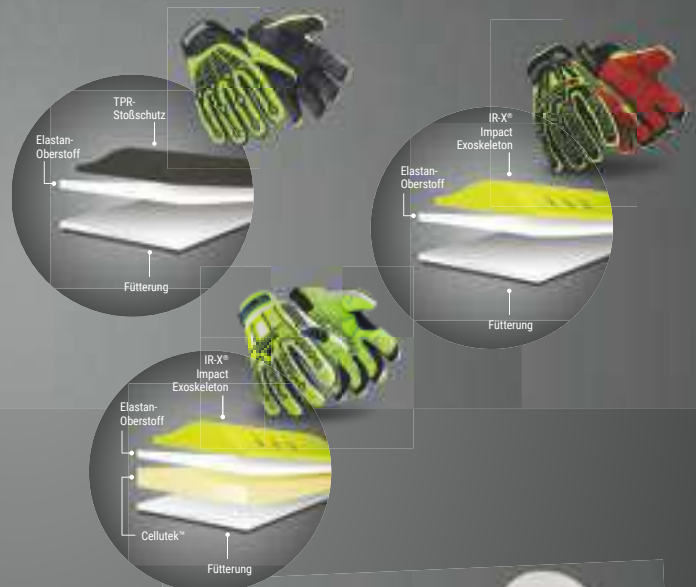

Nadelstichfestigkeit

Nadeln sind scharfe, abgeschrägte Stichinstrumente, die darauf ausgelegt sind, die Haut zu durchdringen. Bei den nadelabweisenden HexArmor®-Produkten wird das SuperFabric®-Markenmaterial übereinander geschichtet. Die Schutzkacheln aus SuperFabric®-Markenmaterial blocken und weisen Gefahren durch Nadelstiche ab oder lenken sie auf die kleinen Zwischenräume zwischen den Schutzkacheln. Mehrere übereinander geschichtete Stofflagen bieten zusätzlichen Schutz vor Nadelstichen.

HexArmor®-Produkte wurden unter realen Bedingungen getestet und reduzieren erwiesenermaßen Verletzungen infolge von Nadelstichen. Mit dem richtigen Testverfahren können Sie den passenden Schutzhandschuh zum Schutz Ihrer Mitarbeiter ermitteln. Wie immer empfehlen wir einen praxisnahen Tragetest, um den für Ihren Einsatzbereich erforderlichen angemessenen Schutz zu finden.



Two brands with one global mission:
protecting people
HexArmor® + uvex

uvex und HexArmor® - zwei Marken mit einer globalen Mission: protecting people. Allen uvex Kunden der östlichen Hemisphäre (Europa, Afrika, Nahost und Russland) bieten wir ein ausgewähltes Schutzhandschuhsortiment aus dem HexArmor-Portfolio an. Entdecken Sie das HexArmor® Sortiment auf www.uvex-safety.com/de/hexarmor



Detaillierte Informationen
<https://www.uvex-safety.com/de/hexarmor>



Schnittschutz: Vergleich zwischen EN 388-2016 und ANSI/ISEA 105-2016

Vergleicht man die Schnittschutzeigenschaften von zwei oder mehr textilen Materialien, ist es sehr wichtig, dass:

- die gleiche Test-Methode angewandt wird
- das gleiche Testgerät verwendet wird

Werden diese beiden Punkte nicht berücksichtigt, können die Messergebnisse nicht korrekt miteinander verglichen werden.

Schnittschutz-Level: Die Anwendung des TDM-100-Testverfahrens wird sowohl von ANSI/ISEA 105 als auch von EN 388 (für hochschnittfeste Materialien) gefordert. Der ANSI/ISEA-Standard misst jedoch Ergebnisse in Gramm auf einer A1-A9-Skala (200-6000 Gramm/2-60 Newton). Während die A1-A9-Skala mit den EN 388 A bis F-Werten vergleichbar ist, die bis zu 30 Newton (200-3000 Gramm/2-30 Newton) messen, erweitert ANSI/ISEA ihre Skala um drei Stufen auf 6000 Gramm/60 Newton, um Materialien mit hohen Werten genauer zu unterscheiden.

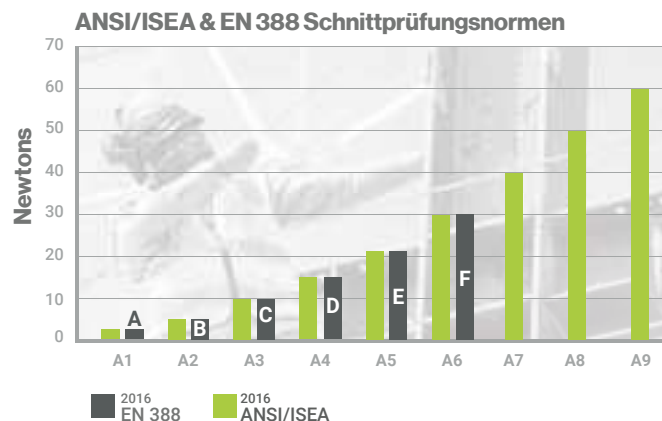

Level	Niedrige Schnittschutz					hoher Schnittschutz			
	A1	A2	A3	A4	A5	A6	A7	A8	A9
Gewicht (G), das zum Schneiden mit 1" (20 mm) Klingensweg benötigt wird	≥ 200 G	≥ 500G	≥ 1000G	≥ 1500 G	≥ 2200 G	≥ 3000 G	≥ 4000 G	≥ 5000 G	≥ 6000 G

Konzept der Prüfung auf Durchstich- und Nadelstichfestigkeit

Der ANSI/ISEA 105-Test

Im Februar 2016 wurde der American National Standards Institute/International Safety Equipment Association (ANSI/ISEA) 105-Standard aktualisiert und veröffentlicht. Er wurde erweitert, um zwei verschiedene Arten der Stichschutzprüfung zu unterscheiden: die industrielle Durchstichfestigkeit (außer Injektionsspritzen) und die Widerstandsfähigkeit gegen Einstiche von Injektionsspritzen. Bis 2015 gab es nur eine einzige Stichschutzprüfung, bei dem der Typ der Stichgefahr, für den der Standard erstellt wurde, nicht festgelegt war, was Raum für Interpretationen offen ließ. Die Unterscheidung der zwei Stichtypen gibt Sicherheitsbeauftragten nun die Möglichkeit, auf Basis eines zielgerichteten Prüfverfahrens und der damit verbundenen Klassifizierung den geeigneten Schutzhandschuh auszuwählen.



EN 388: Industrielle Durchstichfestigkeit (keine Einstiche von Injektionsspritzen)

Das Verfahren nach EN 388 ist von der ANSI/ISEA als Stichschutzprüfung zur Messung der industriellen Durchstichfestigkeit zugelassen. Sie misst den Kraftaufwand, der erforderlich ist, um mit einer abgerundeten Prüfspitze das Stichprobenmaterial (aus der Handinnenfläche) zu durchstoßen.

- Der abgerundete Prüfdorn steht in einem Winkel von 90° zum Probenmaterial und wird mit einer Geschwindigkeit von 100 mm/min bewegt.
- Die Ergebnisse werden in Newton und mit einer Klassifizierung von 1 bis 5 angegeben, wobei 1 für den geringsten und 5 für den größten Widerstand steht.
- Die Prüfung wird für jede Probe einer Handinnenfläche 4 Mal durchgeführt.
- Als Prüfergebnis wird der niedrigste Wert angegeben.



ASTM F2878: Widerstandsfähigkeit gegen Einstiche von Injektionsspritzen

Das Verfahren nach ASTM F2878 ist von der ANSI/ISEA als Stichschutzprüfung zur Messung der Widerstandsfähigkeit gegen Einstiche von Injektionsspritzen zugelassen. Sie misst den Kraftaufwand, der erforderlich ist, um mit einer Injektionsnadel der Größe 25-Gauge das Stichprobenmaterial zu durchstoßen.

- Die Prüfspitze (Injektionsnadel mit einer Feinheit von 25 Gauge) steht in einem Winkel von 90° zum Probenmaterial und wird mit einer Geschwindigkeit von 500 mm/min in die Probe bewegt.
- Die Ergebnisse werden in Newton und mit einer Klassifizierung von 1 bis 5 angegeben, wobei 1 für den geringsten und 5 für den größten Widerstand steht
- Die Prüfung wird für jede Probe einer Handinnenfläche 12 Mal durchgeführt.
- Als Prüfergebnis wird der Mittelwert von 12 Einzelergebnissen angegeben.

Stoßschutz

Knochen und Weichteile des Handrückens sind in vielen Einsatzbereichen extrem anfällig für Handverletzungen im Zusammenhang mit einem Stoß. Dieser Standard aus den USA für die Stoßschutzleistung wird Sicherheitsexperten helfen, fundiertere Entscheidungen über die Handschuhauswahl zu treffen – und letztendlich mehr Menschen bei der Arbeit zu schützen.

Stoßschutz: ANSI/ISEA 138

Der ISEA 138-Standard legt die Mindestanforderungen an Leistung, Klassifizierung und Kennzeichnung für Handschuhe fest, die die Knöchel und Finger vor Stößen schützen sollen, basierend auf drei Leistungsstufen.

So funktioniert der Test: Um Handschuhe auf ihre Schutzleistung zu bewerten, erfordert die Aufprallschutzprüfung gemäß ISEA 138 konsistente, regulierte Tests an jedem Handschuhtyp in zwei Bereichen: Knöchel und Finger/Daumen. Bei beiden Handschuhen werden Knöchel viermal und Finger/Daumen fünfmal geprüft.

Zu Beginn wird pro Test ein Paar Handschuhe benötigt. Die Handschuhe werden halbiert und der Handrücken (wo sich der Aufprallschutz befindet) auf einen Amboss gelegt. Ein Schlaginstrument mit einer Kraft von 5 Joule wird auf die erforderlichen Stellen des Handrückens fallengelassen und die durch den Handrücken übertragene Kraft wird mit einem unterhalb des Amboss angeschlossenen Kraftmesser in Kilonewton gemessen (kN).

Wertung: Der Durchschnitt von acht Fingerknöcheltests wird mit dem Durchschnitt der zehn Fingertests verglichen. Der höchste Durchschnitt der beiden ist die Punktzahl bei der Aufprallprüfung.

- **Leistungsstufe 1** – Ergibt eine durchschnittliche übertragene Spitzenkraft von kleiner oder gleich 9 kN. - 55 % der Kraft wird absorbiert
- **Leistungsstufe 2** – Ergibt eine durchschnittliche übertragene Spitzenkraft kleiner oder gleich 6,5 kN. - 67,5% der Kraft wird absorbiert
- **Leistungsstufe 3** – Ergibt eine durchschnittliche übertragene Spitzenkraft kleiner oder gleich 4 kN. - 80% der Kraft wird absorbiert

Die Grafik zeigt die Leistungsstufen von ISEA 138, wobei „Leistungsstufe 3“ die höchste ist. Jede schlagfeste PSA, die eine Kraftübertragung von mehr als 9 kN ausweist, erfüllt nicht die Mindestanforderung dieses Standards. Ohne Schlagmaterial registriert die Maschine etwa 20 kN. Um den Test zu bestehen, muss das Schlagmaterial also weniger als 9 kN registrieren, wodurch die übertragene Kraft oder Energie um 55% reduziert wird. Der Amboss fällt mit einem Gewicht von ca. 2,5 kg aus einer Höhe von ca. 20 cm.

Stoßschutz: EN 388

Der europäische Schutzhandschuhmarkt umfasst Leistungsbewertungen für Aufpralltests nach EN 388, die den Aufprall nur auf die Fingerknöchel testet, und die Tests werden mit einer Grundbewertung von bestanden oder nicht bestanden bewertet. Um den Test zu bestehen, muss die übertragene Kraft kleiner oder gleich 7 kN sein, wobei kein Einzelergebnis größer als 9 kN sein darf.

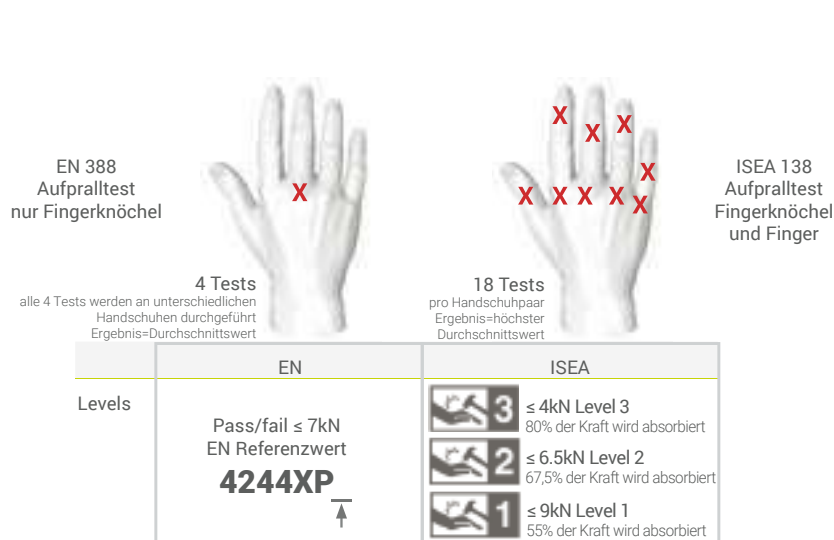

Nadelstichschutz



60638



60982



60981



3 Schichten SuperFabric®-Schutz

ANSI/ISEA-SCHNITTSTUFE	GRAMMWERT	DURCHSTICH-SCHUTZ NACH ANSI/ISEA
A9	7167	4
NADEL-STICHSCHUTZ	NEWTON	
KLASSE 5	11,143	

3 Schichten SuperFabric®-Schutz

ANSI/ISEA-SCHNITTSTUFE	GRAMMWERT	DURCHSTICH-SCHUTZ NACH ANSI/ISEA
A9	7167	5
NADEL-STICHSCHUTZ	NEWTON	
KLASSE 5	10,279	

2 Schichten SuperFabric®-Schutz

ANSI/ISEA-SCHNITTSTUFE	GRAMMWERT	DURCHSTICH-SCHUTZ NACH ANSI/ISEA
A8	5254	2
NADEL-STICHSCHUTZ	NEWTON	
KLASSE 2	5,5125	

9032

Artikel-Nr: 60638

PointGuard® Ultra

- SuperFabric®-Markenmaterial bietet eine branchenführende Nadelstich-Beständigkeit (in den betreffenden verstärkten Bereichen)
- Handschuh-Nadelstichlösung mit unglaublicher Fingerbeweglichkeit und entsprechendem Tragekomfort
- Sandige Nitrilbeschichtung bis zum Knöchel

	PointGuard® Ultra 9032
Artikel-Nr.	60638
Norm	EN 388: 2016 (4 X 4 3 F)
Farbe	gelb/blau
Größen	7/S bis 11/XXL
Bestellmengenschritte	1 PAA

9014

Artikel-Nr: 60981

SharpsMaster II®

- SuperFabric®-Markenmaterial bietet eine branchenführende Nadelstich-Beständigkeit (in den betreffenden verstärkten Bereichen)
- Außenschicht aus Baumwollmischgewebe bietet herausragende Fingerbeweglichkeit und Tragekomfort
- Handinnenfläche aus schrumpfgerautem Naturlatex

	SharpsMaster II® 9014
Artikel-Nr.	60981
Norm	EN 388: 2016 (4 X 4 4 F)
Farbe	weiß/orange
Größen	6/XS bis 10/XL
Bestellmengenschritte	1 PAA

AG8TW

Artikel-Nr: 60982

Armschutz

- SuperFabric®-Markenmaterial bietet branchenführende Widerstandsfähigkeit gegen Nadelstiche
- Hohe Festigkeit des Materials: Armschutz rutscht nicht herab
- Fallen nicht wie Strickbündchen herab
- Elastan-Handgelenkeinsatz mit Daumenloch und Druckknöpfen

	Armschutz AG8TW
Artikel-Nr.	60982
Norm	EN 388: 2016 (4 X 1 1 F)
Farbe	schwarz
Größen	7/S bis 12/3XL
Bestellmengenschritte	1 ST

Nadelstichschutz



60005



60983



2 Schichten
SuperFabric®-Schutz
SuperFabric®
Schutzbereich

ANSI/ISEA-SCHNITTSTUFE	GRAMMWERT	DURCHSTICH-SCHUTZ NACH ANSI/ISEA
A7	4321	3

NADEL-STICHSCHUTZ	NEWTON
KLASSE 2 SuperFabric®	5,284 SuperFabric®
KLASSE 3 2 Schichten SuperFabric®	6,9 2 Schichten SuperFabric®



3 Schichten
SuperFabric®-Schutz

ANSI/ISEA-SCHNITTSTUFE	GRAMMWERT	DURCHSTICH-SCHUTZ NACH ANSI/ISEA
A9	8668	3
NADEL-STICHSCHUTZ	NEWTON	
KLASSE 5	11,59	



4045

Artikel-Nr: 60005

PointGuard® Ultra

- SuperFabric®-Markenmaterial bietet eine branchenführende Nadelstich-Beständigkeit (in den betreffenden verstärkten Bereichen)
- Handrückenpad als leichter Schutz vor Stößen
- Handinnenfläche mit Silikonmuster für bessere Griffsicherheit
- Neopren-Bund mit Velcro®-Verschluss

3041

Artikel-Nr: 60983

Hercules® NSR

- SuperFabric®-Markenmaterial bietet eine branchenführende Nadelstich-Beständigkeit (in den betreffenden verstärkten Bereichen)
- Modell mit vollständiger Abdeckung (360 Grad) und gebogener Formgebung für maximalen Tragekomfort und Schutz
- Handinnenfläche mit Silikonknoppen

	PointGuard® Ultra 4045
Artikel-Nr.	60005
Norm	EN 388: 2016 (4 X 2 2 F)
Farbe	schwarz
Größen	6/XS bis 12/3XL
Bestellmengenschritte	1 PAA

	Hercules® NSR 3041
Artikel-Nr.	60983
Norm	EN 388: 2016 (4 X 1 2 F)
Farbe	schwarz
Größen	7/S bis 11/XXL
Bestellmengenschritte	1 PAA

Schnittschutz



60614



60660



60683

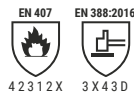

4 2 3 1 2 X 3 X 4 3 D



4 X 4 3 D



4 X 4 4 F

Außenschicht aus Aramidgemisch

ANSI/ISEA-SCHNITTSTUFE

A3

GRAMMWERT

1147

DURCHSTICH-SCHUTZ NACH ANSI/ISEA

4



HPPE-Außenschicht aus Mischgewebe

ANSI/ISEA-SCHNITTSTUFE

A5

GRAMMWERT

2396

DURCHSTICH-SCHUTZ NACH ANSI/ISEA

4



HPPE-Außenschicht aus Mischgewebe

ANSI/ISEA-SCHNITTSTUFE

A6

GRAMMWERT

3276

DURCHSTICH-SCHUTZ NACH ANSI/ISEA

5



2082

Artikel-Nr: 60614

Helix®

- Außenschicht aus flammhemmendem Gemisch aus Aramid und Wolle (13 Gauge)*
- Flexible, FR-konforme Beschichtung der Handinnenfläche aus Neopren-Nitril-Gemisch

*Lichtbogenschutz der Stufe 2: Laborgeprüft gemäß HRC ATPV bei 8,6 cal/cm²

3023

Artikel-Nr: 60683

Helix®

- 15-Gauge HPPE, Stahl, Polyester Mischgewebe
- hervorragende mechanische Abriebfestigkeit durch die robuste und gripfähige Nitril-Schaum-Beschichtung
- Verstärkte Daumenbeuge
- Touchscreenfähig

2076

Artikel-Nr: 60660

Helix®

- Außenschicht (13 Gauge) aus einem Gemisch von HPPE, Stahl und Glasfaser ermöglicht hohen Schnittschutz
- Flexible Polyurethanbeschichtung an Handinnenfläche
- Verstärkte Daumenbeuge

Helix® 2082	
Artikel-Nr.	60614
Norm	EN 388: 2016 (3 X 4 3 D), EN 407 (4 2 3 1 2 X)
Farbe	grün meliert/schwarz
Größen	7/S bis 11/2XL
Bestellmengenschritte	1 PAA

Helix® 3023	
Artikel-Nr.	60683
Norm	EN 388: 2016 (4 X 4 3 D)
Farbe	blau meliert/schwarz
Größen	6/XS bis 11/2XL
Bestellmengenschritte	1 PAA

Helix® 2076	
Artikel-Nr.	60660
Norm	EN 388: 2016 (4 X 4 4 F)
Farbe	blau meliert/schwarz
Größen	5/XXS bis 13/4XL
Bestellmengenschritte	1 PAA



60684



60659



60685



4 X 4 2 D

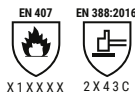

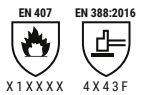

X 1 X X X X 2 X 4 3 C



X 1 X X X X 4 X 4 3 F

HPPE-Außenschicht aus Mischgewebe	ANSI/ISEA-SCHNITTSTUFE	GRAMMWERT	DURCHSTICH-SCHUTZ NACH ANSI/ISEA
	A3	1274	3

HPPE-Außenschicht aus Mischgewebe	ANSI/ISEA-SCHNITTSTUFE	GRAMMWERT	DURCHSTICH-SCHUTZ NACH ANSI/ISEA
	A2	809	4

HPPE-Außenschicht aus Mischgewebe	ANSI/ISEA-SCHNITTSTUFE	GRAMMWERT	DURCHSTICH-SCHUTZ NACH ANSI/ISEA
	A6	3711	4



2065

Artikel-Nr: 60659

Helix®

- Außenschicht (13 Gauge) aus HPPE und Glasfaser
- Flexible, besandete Nitrilbeschichtung für die Handinnenfläche
- Die Nitrilbeschichtung bietet eine Rundum-Beständigkeit gegen Wasser

	Helix® 2065
Artikel-Nr.	60659
Norm	EN 388: 2016 (4 X 4 2 D)
Farbe	blau/schwarz
Größen	6/XS bis 12/3XL
Bestellmengenschritte	1 PAA

3070

Artikel-Nr: 60684

Helix®

- 18-Gauge HPPE-, Glasfaser-Mischgewebe
- Vollständig beschichtet mit Naturlatex bietet das Modell eine 360°- Flüssigkeitsbeständigkeit
- Beschichteter Strickbund hilft, das Eindringen von Flüssigkeiten und Schmutz in den Handschuh zu verhindern

	Helix® 3070
Artikel-Nr.	60684
Norm	EN 388: 2016 (2 X 4 3 C), EN 407 (X 1 X X X X)
Farbe	blau/schwarz
Größen	7/S bis 11/2XL
Bestellmengenschritte	1 PAA

3071

Artikel-Nr: 60685

Helix®

- 13-Gauge-HPPE/Stahl-Mischgewebe
- Vollständig beschichtet mit Naturlatex bietet das Modell eine 360°- Flüssigkeitsbeständigkeit
- Beschichteter Strickbund hilft, das Eindringen von Flüssigkeiten und Schmutz in den Handschuh zu verhindern
- Höchster Schnittschutzlevel F (nach EN388:2016)

	Helix® 3071
Artikel-Nr.	60685
Norm	EN 388: 2016 (4 X 4 3 F), EN 407 (X 1 X X X X)
Farbe	blau/schwarz
Größen	7/S bis 11/2XL
Bestellmengenschritte	1 PAA

Schnittschutz



60668



60655



60661



EN 388:2016
 3 X 4 1 E

 HPPE-Außenschicht aus Mischgewebe	ANSI/ISEA-SCHNITTSTUFE A6	GRAMMWERT 3825	DURCHSTICH-SCHUTZ NACH ANSI/ISEA 4
---	--	---------------------------------	---

EN 388:2016
 4 X 4 4 F

 Coretex™-Außenschicht	ANSI/ISEA-SCHNITTSTUFE A9	GRAMMWERT 6437	DURCHSTICH-SCHUTZ NACH ANSI/ISEA 5
---	--	---------------------------------	---

EN 407
 4 2 2 1 4 1

EN 388:2016
 2 X 2 3 E

 Aramidfutter	ANSI/ISEA-SCHNITTSTUFE A5	GRAMMWERT 2509	DURCHSTICH-SCHUTZ NACH ANSI/ISEA 4
--	--	---------------------------------	---

3033

Artikel-Nr: 60668

Helix®

- 13-Gauge-Handschuh aus HPPE und Stahlfasern mit 360°-Schnittschutz
- Nahtloser Handschuh für erhöhten Komfort und Atmungsaktivität
- auch als Unterziehhandschuh einsetzbar

	Helix® 3033
Artikel-Nr.	60668
Norm	EN 388: 2016 (3 X 4 1 E)
Farbe	blau meliert
Größen	6/XS bis 11/2XL
Bestellmengenschritte	1 PAA

2062

Artikel-Nr: 60661

Helix®

- Außenschicht aus Coretex™ (13G HPPE, Stahl- und Glasfasergemisch) für branchenführende 360°-Schnittfestigkeit
- Flexible, besandete Nitrilbeschichtung für die Handinnenfläche
- Hochsichtbare Farbe am Handrücken

	Helix® 2062
Artikel-Nr.	60661
Norm	EN 388: 2016 (4 X 4 4 F)
Farbe	gelb/schwarz
Größen	6/XS bis 12/3XL
Bestellmengenschritte	1 PAA

4062

Artikel-Nr: 60655

Chrome SLT®

- Lichtbogenschutz der Stufe 4: Laborgeprüft gemäß HRC ATPV bei 46 cal/cm²
- Die Handinnenfläche aus Ziegenleder bietet traditionellen Tragekomfort und optimale Griffsicherheit
- Mit Aramidfaden genäht
- Durchgehendes Aramidfutter für Rundum-Schnittschutz
- Verlängerter Schutzbund für einfaches An- und Ausziehen

	4062 Chrome SLT®
Artikel-Nr.	60655
Norm	EN 388: 2016 (2 X 2 3 E), EN 407 (4 2 2 1 4 1)
Farbe	beige
Größen	6/XS bis 12/3XL
Bestellmengenschritte	1 PAA

Schnittschutz



60010



60673



60985



SuperFabric®
Schutzbereich

ANSI/ISEA-
SCHNITTSTUFE

GRAMMWERT

DURCHSTICH-
SCHUTZ NACH
ANSI/ISEA

3 Schichten
SuperFabric®-Schutz

ANSI/ISEA-
SCHNITTSTUFE

GRAMMWERT

DURCHSTICH-
SCHUTZ NACH
ANSI/ISEA

SuperFabric®
Schutzbereich

ANSI/ISEA-
SCHNITTSTUFE

GRAMMWERT

DURCHSTICH-
SCHUTZ NACH
ANSI/ISEA



A8

5374

2



A9

7668

4

NADEL-
STICHSCHUTZ
KLASSE 5

NEWTON
11,94



A7

4425

3

ABRIEBSCHUTZ
NACH ANSI/ISEA
6

KONTAKTHITZE
NACH ANSI/ISEA
2



4023M

Artikel-Nr: 60673

Chrome

- SuperFabric®-Markenmaterial der Handinnenflächen bietet branchenführende umfassende Schnittfestigkeit (Innenschicht)
- Langlebige TP-X®-Handinnenfläche
- Elastischer Bund mit Velcro®-Verschluss

	Chrome 4023M
Artikel-Nr.	60673
Norm	EN 388: 2016 (4 X 2 1 F)
Farbe	grau/grün
Größen	7/S bis 12/3XL
Bestellmengenschritte	1 PAA

3092

Artikel-Nr: 60010

ThornArmor 3092

- Drei Schichten aus SuperFabric®-Markenmaterial an Handinnenfläche und einem Teil des Zeigefingers (Innenschicht) für extrem hohen Stichschutz
- Der atmungsaktive HexVent®-Einsatz auf der Handrückseite sorgt für kühlen Tragekomfort
- Airprene-Bund mit Velcro®-Verschluss
- Stichschutz u. a. im Umgang mit stacheligen Gartenpflanzen (Kakteen)

	HexArmor ThornArmor 3092
Artikel-Nr.	60010
Norm	EN 388: 2016 (4 X 3 3 F)
Farbe	braun/schwarz
Größen	5/XXS bis 11/2XL
Bestellmengenschritte	1 PAA

AG10009S

Artikel-Nr: 60985

Armschutz AG10009S

- Das SuperFabric®-Markenmaterial bietet eine branchenführende Schnittfestigkeit
- Industrieller Durchstichschutz in exponierten Bereichen, verursacht durch Kabel, Metall, Holz und Glas
- Elastan-Einsatz am Handgelenk mit Daumenloch

	Armschutz AG10009S
Artikel-Nr.	60985
Norm	EN 388: 2016 (4 X 4 2 F)
Farbe	schwarz/neon-gelb
Größen	6/XS bis 12/3XL
Bestellmengenschritte	1 ST

Schnittschutz/Stoßschutz



60984



60646



60609

 SuperFabric®
Schutzbereich
 Außenschicht aus
HPPE-Gemisch

ANSI/ISEA-SCHNITTSTUFE	GRAMMWERT	DURCHSTICH-SCHUTZ NACH ANSI/ISEA
A8	5022	4

 EN 388:2016
4 X 4 3 F





 Stoßschutz
 Futter aus
HPPE-Gemisch

ANSI/ISEA-SCHNITTSTUFE	GRAMMWERT	DURCHSTICH-SCHUTZ NACH ANSI/ISEA
A6	3685	2

 EN 388:2016
4 X 4 1 F P

 ANSI/ISEA 138
1





 Stoßschutz
 Außenschicht aus
Acrylgemisch

ANSI/ISEA-SCHNITTSTUFE	GRAMMWERT	DURCHSTICH-SCHUTZ NACH ANSI/ISEA
A6	3132	4

 EN 511
12 X

 EN 388:2016
4 X 4 3 E P

 ANSI/ISEA 138
1



9013

Artikel-Nr: 60984

9000 Series 9013

- SuperFabric®-Markenmaterial der Handinnenflächen bietet branchenführende Schnittfestigkeit (Innenschicht)
- Gestrick mit einer Fasermischung aus leistungsstarkem Polyethylen und Glasfaser bietet eine außergewöhnliche Fingerbeweglichkeit und Feinfühligkeit bei gleichzeitigem Schutz
- Aufgeraute Nitrilbeschichtung für die Handinnenfläche

9000 Series 9013	
Artikel-Nr.	60984
Norm	EN 388: 2016 (4 X 4 3 F)
Farbe	grau meliert/schwarz
Größen	7/S bis 11/2XL
Bestellmengenschritte	1 PAA

4070

Artikel-Nr: 60609

Chrome SLT 4070

- Handschuh aus HPPE-Mix für branchenführenden Schnittschutz rundum
- Stoßschutz für den Handrücken
- Handfläche aus Kunstleder mit Vinylknoppen
- Hochsichtbare Farbe am Handrücken
- Elastischer Bund mit Zuglasche und Velcro® -Verschluss

Chrome SLT 4070	
Artikel-Nr.	60609
Norm	EN 388: 2016 (4 X 4 1 F P)
Farbe	orange/grau
Größen	6/XS bis 12/3XL
Bestellmengenschritte	1 PAA

2099

Artikel-Nr: 60646

Thin Lizzie™ Thermal

- IR-X® Impact Exoskeleton™ mit hochflexiblem Design bietet Knöcheln Stoßschutz nach ANSI/ISEA 138 Stufe 2 und Fingern Stoßschutz nach ANSI/ISEA 138 Stufe 1
- Außenschicht mit Materialgemisch aus Acryl und Glasfaser (13 Gauge) für 360°-Schnittfestigkeit
- Durchgehende Beschichtung aus angerautem Nitril bietet souveränen Halt
- Die durchgehende Doppeltauchbeschichtung bietet Flüssigkeitsbeständigkeit
- Fleece-Innenfutter sorgt für warme Hände bei kalten Temperaturen

Thin Lizzie™ Thermal 2099	
Artikel-Nr.	60646
Norm	EN 388: 2016 (4 X 4 3 E P), EN 511 (1 2 X)
Farbe	gelb/schwarz/rot
Größen	6/XS bis 11/XXL
Bestellmengenschritte	1 PAA

Stoßschutz



60651



60652



60642

Stoßschutz

Außenschicht aus Nylon-Mischgewebe

EN 388:2016 4121XP

ANSI/ISEA-SCHNITTSTUFE	GRAMMWERT	DURCHSTICH-SCHUTZ NACH ANSI/ISEA
A1	255	2

ANSI/ISEA 138 1

Stoßschutz

EN 388:2016 4121XP

ANSI/ISEA-SCHNITTSTUFE	GRAMMWERT	DURCHSTICH-SCHUTZ NACH ANSI/ISEA
A1	257	2

ANSI/ISEA 138 1

Stoßschutz

HPPE-Hülle aus Mischgewebe

EN 388:2016 4X42CP

ANSI/ISEA-SCHNITTSTUFE	GRAMMWERT	DURCHSTICH-SCHUTZ NACH ANSI/ISEA
A4	1274	3

ANSI/ISEA 138 1

1095

Artikel-Nr: 60642

Helix®

- Außenschicht aus Hochleistungs-Nylongemisch (15 Gauge)
- Flexible, besandete Nitrilbeschichtung für die Handinnenfläche
- IR-X® Impact Exoskeleton™ mit hochflexiblem Design auf dem Handrücken bietet Knöcheln und Fingern Stoßschutz nach ANSI/ISEA 138 Stufe 1

7101

Artikel-Nr: 60651

Rig Lizard 7101

- IR-X® Impact Exoskeleton™ im High-Flex-Design
- Nylonmischgewebe für optimale Beweglichkeit und ein erstklassiges Tragegefühl
- Die durchgehende Doppeltauchbeschichtung bietet Flüssigkeitsbeständigkeit

7102

Artikel-Nr: 60652

Thin Lizzie™ Fluid

- IR-X® Impact Exoskeleton™ mit hochflexiblem Design bietet Knöcheln Stoßschutz nach ANSI/ISEA 138 Stufe 2 und Fingern Stoßschutz nach ANSI/ISEA 138 Stufe 1
- Außenschicht (13 Gauge) aus einem Gemisch von HPPE und Glasfaser für guten Schnittschutz
- Die durchgehende Doppeltauchbeschichtung bietet Flüssigkeitsbeständigkeit

	Helix® 1095
Artikel-Nr.	60642
Norm	EN 388: 2016 (4 1 2 1 X P)
Farbe	grau/schwarz/gelb
Größen	6/XS bis 12/3XL
Bestellmengenschritte	1 PAA

	Rig Lizard 7101
Artikel-Nr.	60651
Norm	EN 388: 2016 (4 1 2 1 X P)
Farbe	gelb/blau
Größen	6/XS bis 12/3XL
Bestellmengenschritte	1 PAA

	Thin Lizzie™ Fluid 7102
Artikel-Nr.	60652
Norm	EN 388: 2016 (4 X 4 2 C P)
Farbe	blau/gelb
Größen	6/XS bis 12/3XL
Bestellmengenschritte	1 PAA



Stoßschutz



60662



60666



60665

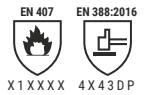
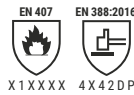

Stoßschutz
HPPE-Hülle aus Mischgewebe

DURCHSTICH-SCHUTZ NACH ANSI/ISEA
3

Stoßschutz
HPPE-Hülle aus Mischgewebe

DURCHSTICH-SCHUTZ NACH ANSI/ISEA
3

Stoßschutz
HPPE-Hülle aus Mischgewebe

DURCHSTICH-SCHUTZ NACH ANSI/ISEA
3

3000

Artikel-Nr: 60662

Helix®

- Außenschicht (13 Gauge) aus HPPE und Glasfaser
- Flexible, besandete Nitrilbeschichtung an der Handinnenfläche bietet einen hervorragenden Grip
- Stoßfestigkeit durch IR-X® Impact Exoskeleton™ am Handrücken im High-Flex-Design
- Verstärkte Daumenbeuge

	Helix® 3000
Artikel-Nr.	60662
Norm	EN 388: 2016 (4 X 4 2 D P)
Farbe	gelb/schwarz
Größen	6/XS bis 12/3XL
Bestellmengenschritte	1 PAA

3003

Artikel-Nr: 60665

Helix®

- Außenschicht (13 Gauge) aus HPPE und Stahl
- Flexible, besandete Nitrilbeschichtung für die Handinnenfläche
- IR-X® Impact Exoskeleton™ für den Handrücken im High-Flex-Design
- Verstärkte Daumenbeuge
- Elastischer Bund mit Velcro®-Verschluss
- Zeigefinger ohne Stoßschutz für erhöhte Beweglichkeit (z.B. Handhabung einer Waffe)

	Helix® 3003
Artikel-Nr.	60665
Norm	EN 388: 2016 (4X 42 D P), EN 407 (X1 XXXX)
Farbe	schwarz
Größen	7/S bis 11/XXL
Bestellmengenschritte	1 PAA

3007

Artikel-Nr: 60666

Helix®

- IR-X® Impact Exoskeleton™ im High-Flex-Design
- Daumenschlaufe für einfaches Anziehen und Anhängen an Kleidung
- Klettverschluss für einen guten Halt
- Gestrick mit einer Fasermischung aus HPPE und Stahl
- (Außenschicht) bietet eine außergewöhnliche Fingerbeweglichkeit und Feinfühligkeit bei gleichzeitigem Schutz
- Verstärkte Daumenbeuge
- Sandige Nitrilbeschichtung in der Handinnenfläche für erhöhte Rutschfestigkeit

	Helix® 3007
Artikel-Nr.	60666
Norm	EN 388: 2016 (4 X 4 3 D P), EN 407 (X1 XXXX)
Farbe	schwarz/rot/grau/gelb
Größen	6/XS bis 12/3XL
Bestellmengenschritte	1 PAA

Stoßschutz



60650



60681



60648

Stoßschutz	ANSI/ISEA-SCHNITTSTUFE	GRAMMWERT	DURCHSTICH-SCHUTZ NACH ANSI/ISEA
Außenhaut aus HPPE-Gemisch	A4	2053	5
	ANSI/ISEA 138		
	1		
Stoßschutz	ANSI/ISEA-SCHNITTSTUFE	GRAMMWERT	DURCHSTICH-SCHUTZ NACH ANSI/ISEA
Außenhaut aus HPPE-Gemisch	A6	3276	5
	ANSI/ISEA 138		
	2		
Stoßschutz	ANSI/ISEA-SCHNITTSTUFE	GRAMMWERT	DURCHSTICH-SCHUTZ NACH ANSI/ISEA
TP-X®-Technologie	A2	791	4
	ANSI/ISEA 138		
	2		

2090X

Artikel-Nr: 60648

Thin Lizzie™

- IR-X® Impact Exoskeleton™ mit hochflexiblem Design bietet Knöcheln Stoßschutz nach ANSI/ISEA 138 Stufe 2 und Fingern Stoßschutz nach ANSI/ISEA 138 Stufe 1
- Außenhaut mit Materialgemisch aus HPPE und Glasfaser (13 Gauge) für erstklassige Fingerbeweglichkeit und ein hervorragendes Tragegefühl
- Besadete Nitrilbeschichtung für die Handinnenfläche bietet hervorragenden Grip
- Verstärkte Daumenbeuge

	Thin Lizzie™ 2090X
Artikel-Nr.	60648
Norm	EN 388: 2016 (4 X 4 4 E P)
Farbe	grau/gelb
Größen	5/XXS bis 12/3XL
Bestellmengenschritte	1 PAA

2095

Artikel-Nr: 60650

Thin Lizzie™

- IR-X® Impact Exoskeleton™ mit hochflexiblem Design bietet Knöcheln und Fingern Stoßschutz nach ANSI/ISEA 138 Stufe 2
- Außenhaut (13 Gauge) aus einem Gemisch von HPPE, Stahl und Glasfaser bietet sehr hohen Schnittschutz
- Polyurethanbeschichtung an Handinnenfläche
- Verstärkte Daumenbeuge

	Thin Lizzie™ 2095
Artikel-Nr.	60650
Norm	EN 388: 2016 (4 X 4 4 F P)
Farbe	blau/schwarz/gelb
Größen	5/XXS bis 12/3XL
Bestellmengenschritte	1 PAA

2038

Artikel-Nr: 60681

Rig Lizard 2038

- IR-X® Impact Exoskeleton™ im High-Flex-Design
- Zusätzlicher IR-X®-Schutz zwischen Daumen und Zeigefinger
- Handinnenfläche aus robustem Kunstleder mit beständigen Vinylnoppen
- SlipFit®-Bund mit Velcro®-Verschluss, Zuglasche

	Rig Lizard 2038
Artikel-Nr.	60681
Norm	EN 388: 2016 (4 X 4 3 B P), 407 (X 2 X X X X)
Farbe	rot/gelb
Größen	6/XS bis 12/3XL
Bestellmengenschritte	1 PAA



Stoßschutz



60670



60986



60682

	X 2 X X X X	4 X 4 3 C P	
	Stoßschutz		
	TP-X®-Technologie		
	A3	1074	4
	2		

	X 2 X X X X	4 X 4 3 E P	
	Aramid Liner		
	Stoßschutz		
	TP-X®-Technologie		
	A6	3472	4
	2		

		4 X 2 1 F P	
	SuperFabric® Schutzbereich		
	Stoßschutz		
	A8	5486	2
	1		

2021X

Artikel-Nr: 60670

Rig Lizard®

- IR-X® Impact Exoskeleton™ mit hochflexiblem Design auf dem Handrücken bietet Knöcheln und Fingern Stoßschutz nach ANSI/ISEA 138 Stufe 2
- Zusätzlicher IR-X®-Schutz zwischen Daumen und Zeigefinger
- Langlebige TP-X®-Handinnenfläche mit verstärkter Naht
- SlipFit®-Bund mit Zuglasche
- Hitzeschutz bis 250 Grad C Kontakthitze

	Rig Lizard® 2021X
Artikel-Nr.	60670
Norm	EN 388: 2016 (4 X 4 3 C P), EN 407 (X 2 X X X X)
Farbe	gelb/schwarz/rot
Größen	6/XS bis 12/3XL
Bestellmengenschritte	1 PAA

2039

Artikel-Nr: 60682

Rig Lizard 2039

- IR-X® Impact Exoskeleton™ im High-Flex-Design
- Zusätzlicher IR-X®-Schutz zwischen Daumen und Zeigefinger
- Handinnenfläche aus robustem Kunstleder mit beständigen Vinylhoppfen
- SlipFit®-Bund mit Velcro®-Verschluss, Zuglasche

	Rig Lizard 2039
Artikel-Nr.	60682
Norm	EN 388: 2016 (4 X 4 3 E P), 407 (X 2 X X X X)
Farbe	rot/gelb
Größen	6/XS bis 12/3XL
Bestellmengenschritte	1 PAA

4026

Artikel-Nr: 60986

Chrome 4026

- SuperFabric®-Markenmaterial der Handinnenflächen bietet branchenführende Schnitffestigkeit (Innenschicht)
- Stoßschutz für den Handrücken
- HexArmor Mud Grip®-Handinnenfläche aus Kunstleder mit PVC-Noppen
- High-Visibility-Farbe und reflektierender Besatz auf der Handrückseite
- Elastischer Bund mit Zuglasche und Velcro® -Verschluss

	Chrome 4026
Artikel-Nr.	60986
Norm	EN 388: 2016 (4 X 2 1 F P)
Farbe	schwarz/neon-gelb
Größen	6/XS bis 12/3XL
Bestellmengenschritte	1 PAA

Schutzhandschuhe

Schnellübersicht

Art.-Nr.	Artikelbezeichnung	Größen	VE	Seite
60027	uvex athletic lite	6 bis 12	10 Paar/Bündel	220
60028	uvex athletic allround	6 bis 11	10 Paar/Bündel	219
60030	uvex athletic D5 XP	6 bis 12	10 Paar/Bündel	245
60033	uvex athletic lite dry	6 bis 12	10 Paar/Bündel	220
60036	uvex athletic B XP	6 bis 12	10 Paar/Bündel	244
60037	uvex athletic C XP	6 bis 12	10 Paar/Bündel	245
60038	uvex phynomic airLite A ESD	5 bis 12	10 Paar/Bündel	215
60040	uvex phynomic lite	5 bis 12	10 Paar/Bündel	218
60041	uvex phynomic lite w	5 bis 12	10 Paar/Bündel	218
60048	uvex phynomic C XG ESD	6 bis 12	10 Paar/Bündel	243
60049	uvex phynomic allround	5 bis 12	10 Paar/Bündel	215
60050	uvex phynomic foam	5 bis 12	10 Paar/Bündel	215
60054	uvex phynomic x-foam HV	6 bis 12	10 Paar/Bündel	216
60060	uvex phynomic wet	6 bis 12	10 Paar/Bündel	216
60061	uvex phynomic wet plus	6 bis 12	10 Paar/Bündel	216
60062	uvex phynomic pro	6 bis 12	10 Paar/Bündel	217
60064	uvex phynomic pro 2	5 bis 12	10 Paar/Bündel	217
60070	uvex phynomic XG planet	5 bis 12	10 Paar/Bündel	214
60080	uvex phynomic B foam	6 bis 12	10 Paar/Bündel	241
60081	uvex phynomic C5	6 bis 12	10 Paar/Bündel	242
60090	uvex BambooTwinflex®	6 bis 12	10 Paar/Bündel	235
60119	uvex profapren CF33	7 bis 10	10 Paar/Bündel	257
60122	uvex profastrong NF33	7 bis 11	12 Paar/Bündel	257
60135	uvex unigrip 6620	7 bis 10	10 Paar/Bündel	223
60147	uvex profi ergo ENB20A	6 bis 11	10 Paar/Bündel	226
60148	uvex profi ergo ENB20	6 bis 10	10 Paar/Bündel	226
60150	uvex contact ergo	6 bis 10	10 Paar/Bündel	226
60166	uvex u-fit ft	XS bis XL	100 Stück/Karton	259
60167	uvex u-fit	S bis XL	100 Stück/Box	259
60168	uvex u-fit lite	S bis XL	100 Stück/Box	259
60179	uvex k-basic extra 6658	8, 10, 12	10 Paar/Bündel	228
60188	uvex u-chem 3500	7 bis 11	10 Paar/Bündel	256
60190	uvex rubiflex S NB80S	9 bis 11	10 Paar/Bündel	252
60191	uvex rubiflex S NB80SZ	9 bis 11	10 Paar/Bündel	252
60202	uvex NK4022	9 bis 10	10 Paar/Bündel	228
60208	uvex profi ergo XG20	6 bis 11	10 Paar/Bündel	225
60210	uvex unidur 6641	6 bis 11	10 Paar/Bündel	246
60213	uvex NK2722	9 bis 10	10 Paar/Bündel	228
60224	uvex rubiflex S NB35B	7 bis 11	10 Paar/Bündel	251
60238	uvex unigrip 6624	7 bis 10	10 Paar/Bündel	223
60248	uvex unipur 6639	6 bis 11	10 Paar/Bündel	222
60271	uvex rubiflex S NB27B	7 bis 11	10 Paar/Bündel	251
60276	uvex rubipor XS2001	6 bis 10	10 Paar/Bündel	219
60278	uvex unilite 7710F	7 bis 11	10 Paar/Bündel	227
60314	uvex unidur 6643	7 bis 10	10 Paar/Bündel	247
60316	uvex rubipor XS5001B	6 bis 10	10 Paar/Bündel	219
60321	uvex unipur 6634	7 bis 10	10 Paar/Bündel	221
6047900	uvex glove clip	-	10 Stück/Box	218

Art.-Nr.	Artikelbezeichnung	Größen	VE	Seite
60491	uvex C500 sleeve	M, L	1 Stück	237
60492	uvex C500 wet	7 bis 11	10 Paar/Bündel	238
60494	uvex C500 foam	7 bis 11	10 Paar/Bündel	238
60496	uvex C500 wet plus	7 bis 11	10 Paar/Bündel	237
60497	uvex C500	7 bis 11	10 Paar/Bündel	237
60498	uvex C500 M foam	7 bis 11	10 Paar/Bündel	236
60499	uvex C500 dry	7 bis 11	10 Paar/Bündel	238
60516	uvex unidur 6649	7 bis 11	10 Paar/Bündel	246
60535	uvex protector chemical NK2725B	9 bis 10	10 Paar/Bündel	253
60536	uvex protector chemical NK4025B	9 bis 10	10 Paar/Bündel	253
60542	uvex C300 wet	7 bis 11	10 Paar/Bündel	239
60544	uvex C300 foam	7 bis 11	10 Paar/Bündel	239
60549	uvex C300 dry	7 bis 11	10 Paar/Bündel	239
60556	uvex unipur carbon	6 bis 10	10 Paar/Bündel	223
60557	uvex rubiflex S XG35B	7 bis 11	10 Paar/Bündel	251
60558	uvex profi ergo XG20A	6 bis 11	10 Paar/Bündel	225
60560	uvex rubiflex S XG27B	7 bis 11	10 Paar/Bündel	251
60573	uvex unilite 6605	6 bis 11	10 Paar/Bündel	221
60585	uvex unilite 7700	7 bis 11	10 Paar/Bündel	221
60587	uvex unipur carbon FT	6 bis 10	10 Paar/Bündel	223
60591	uvex unilite thermo plus cut c	7 bis 11	10 Paar/Bündel	229
60592	uvex unilite thermo plus	7 bis 11	10 Paar/Bündel	229
60593	uvex unilite thermo	7 bis 11	10 Paar/Bündel	229
60595	uvex profatherm XB40	11	6 Paar/Bündel	228
60600	uvex C500 XG	7 bis 11	10 Paar/Bündel	237
60604	uvex D500 foam	7 bis 11	10 Paar/Bündel	236
60838	uvex arc protect g1	7 bis 11	10 Paar/Bündel	230
60840	uvex power protect V1000	7 bis 11	1 Paar	230
60932	uvex unidur 6648	6 bis 11	10 Paar/Bündel	246
60938	uvex unidur 6659 foam	6 bis 11	10 Paar/Bündel	247
60943	uvex unipur 6630	6 bis 11	10 Paar/Bündel	222
60944	uvex unipur 6631	6 bis 11	10 Paar/Bündel	222
60945	uvex compact NB27H	10	10 Paar/Bündel	227
60946	uvex compact NB27E	9 bis 10	10 Paar/Bündel	227
60949	uvex profabutyl B-05R	7 bis 11	1 Paar	255
60954	uvex rubiflex ESD NB35A	6 bis 11	10 Paar/Bündel	254
60957	uvex profaviton BV-06	8 bis 11	1 Paar	255
60962	uvex u-strong N2000	S bis XL	50 Stück/Box	259
60968	uvex u-chem 3100	8 bis 11	10 Paar/Bündel	256
60971	uvex u-chem 3300	7 bis 11	10 Paar/Bündel	256
60973	uvex unidur sleeve C	M, L	1 Stück	247
60974	uvex unidur sleeve TL	M, L	1 Stück	247
89636	uvex rubiflex NB27	7 bis 11	10 Paar/Bündel	227
89646	uvex rubiflex S NB27S	8 bis 11	10 Paar/Bündel	252
89647	uvex rubiflex S NB60S	9 bis 11	10 Paar/Bündel	252
89651	uvex rubiflex S NB60SZ	9 bis 11	10 Paar/Bündel	252
98891	uvex rubiflex S NB35S	8 bis 11	10 Paar/Bündel	252
98902	uvex rubiflex S NB40S	8 bis 11	10 Paar/Bündel	252



Schutzhandschuhe

Schnellübersicht

HexArmor®

Art.-Nr.	Artikelbezeichnung	Größen	VE	Seite
60005	PointGuard® Ultra 4045	6 bis 12	1 PAA	265
60010	ThornArmor 3092	5 bis 11	1 PAA	269
60609	Chrome SLT 4070	6 bis 12	1 PAA	270
60614	Helix® 2082	7 bis 11	1 PAA	266
60638	PointGuard® Ultra 9032	7 bis 10	1 PAA	264
60642	Helix® 1095	6 bis 12	1 PAA	271
60646	Thin Lizzie™ Thermal 2099	6 bis 10	1 PAA	270
60648	Thin Lizzie™ 2090X	5 bis 12	1 PAA	273
60650	Thin Lizzie™ 2095	5 bis 12	1 PAA	273
60651	Rig Lizard 7101	6 bis 12	1 PAA	271
60652	Thin Lizzie™ Fluid 7102	6 bis 12	1 PAA	271
60655	Chrome SLT® 4062	6 bis 12	1 PAA	268
60659	Helix® 2065	6 bis 12	1 PAA	267
60660	Helix® 2076	5 bis 13	1 PAA	266
60661	Helix® 2062	6 bis 12	1 PAA	268
60662	Helix® 3000	6 bis 12	1 PAA	272
60665	Helix® 3003	7 bis 10	1 PAA	272
60666	Helix® 3007	6 bis 12	1 PAA	272
60668	Helix® 3033	6 bis 11	1 PAA	268
60670	Rig Lizard® 2021X	6 bis 12	1 PAA	274
60673	Chrome 4023M	7 bis 12	1 PAA	269
60681	Rig Lizard 2038	6 bis 12	1 PAA	273
60682	Rig Lizard 2039	6 bis 12	1 PAA	274
60683	Helix® 3023	6 bis 11	1 PAA	266
60684	Helix® 3070	7 bis 11	1 PAA	267
60685	Helix® 3071	7 bis 11	1 PAA	267
60981	SharpsMaster II® 9014	6 bis 10	1 PAA	264
60982	Armschutz AG8TW	7 bis 10	1 ST	264
60983	Hercules® NSR 3041	7 bis 11	1 PAA	265
60984	9000 Series 9013	7 bis 11	1 PAA	270
60985	Armschutz AG10009S	6 bis 12	1 ST	269
60986	Chrome 4026	6 bis 12	1 PAA	274



Sicherheitsschuhe

Produktsystem planet series › Sicherheitsschuhe

uvex hat das Label **protecting planet** etabliert, um die eigene Mission für mehr Nachhaltigkeit sichtbar zu machen. Basierend auf dem Markenclaim **protecting people** wird es zu einem Versprechen, die drei Nachhaltigkeitssäulen **Ökologie**, **Ökonomie** und **Soziales** in allen Unternehmensbereichen verantwortungsbewusst in alle Handlungen einzubeziehen.

Deshalb prüft, bewertet und optimiert uvex ganzheitlich alle Schritte entlang der Wertschöpfungskette, an deren Ende das möglichst nachhaltigste Produkt steht.

uvex 1 X-craft planet



MADE IN ITALY

protecting planet
by using bio-based material //
by using recycled material //
by maximum reduction of pollutants

Obermaterial

› zu 100 Prozent aus recyceltem Polyester aus PET-Flaschen

Textile Durchtrittshemmung

› zu 100 Prozent aus recycelten Fasern

Distance-Mesh-Futter

› zu 52 Prozent aus recyceltem Polyester und zu 18 Prozent aus Bambusfasern

Klimakomfortfußbett

› zu 73 Prozent aus recyceltem PU-Schaum und 85 Prozent recyceltem Polyester

Gesundheit

› produziert gemäß den Bestimmungen der REACH-Verordnung und darüber hinaus, nach Vorgaben der uvex Schadstoffverbotsliste

Obermaterial

100%

aus recyceltem Polyester

Zwischensohle

15%

wiederaufbereiteter
PU-Überschuss



68081

Futter

18%

Bambus



protecting planet

by using environmentally-
friendly packaging

Schuhkartons

- › zu 90 Prozent aus recyceltem Karton
- › zu 100 Prozent recyceltes Seidenpapier

Gebrauchsanweisungen

- › zu 100 Prozent aus Recyclingpapier



protecting planet

by reducing waste //
by reducing CO₂ emissions

Zertifizierungen

- › Umweltmanagement ISO 14001 (seit 2017)

Fertigung

- › ausschließlich mit Ökostrom und Ökogas
- › Betrieb einer Photovoltaik-Anlage
- › laufende Optimierung des Reinigungs- und Einspritzprozesses

Abfallvermeidung

- › kontinuierliche Prozess- und Werkzeugoptimierungen zur Reduzierung von PU-Abfall
- › uvex i-PUREnrj planet Zwischensohle zu 15 Prozent aus granulierten und wiederaufbereiteten PU-Überschüssen, die nicht vermeidbar sind



Die Marke uvex ist uns Verpflichtung

Seit **über 90 Jahren** produzieren und vertreiben wir hochwertige Produkte für den Schutz des Menschen in Sport, Freizeit und Beruf. Wer den Menschen schützen will, muss **Verantwortung übernehmen**.

Genau aus dieser Mission heraus leitet sich die Verpflichtung ab, **nachhaltig, gesellschaftlich und sozial** verantwortlich zu handeln.

uvex Fußschutz

Die Produktgruppe Fußschutz lebt das Motto protecting planet bereits seit über 10 Jahren. Unsere Produktionsstätte uvex Cagi in Italien ist nach dem Umweltmanagementsystem ISO 14001 zertifiziert und bezieht seit 2019 ausschließlich Ökostrom und Ökogas. Eine Photovoltaikanlage auf dem Dach liefert umweltfreundliche Sonnenenergie.

Bereits seit 2011 haben wir zahlreiche Projekte zur Reduzierung des anfallenden PU-Abfalls umgesetzt. So sind wir seit Ende 2022 in der Lage, PU-Überschüsse zu granulieren und in unseren Zwischensohlen wiederzuverwenden. Inzwischen setzen wir in über 30 Modellen die uvex i-PUREnrj planet Zwischensohle mit 15% Granulat ein. Das Ziel ist es, den Anteil an recycelten und biobasierten Materialien kontinuierlich im Produktportfolio auszubauen.

Materialien & Beschaffung

- bis 2024: in 100% des Katalogsortiments mindestens eine recycelte Komponente
- Ziel bis 2030: 10% des Artikelgewichts aus nachhaltigen Materialien
- Zusammenarbeit mit der Leather Working Group für zertifiziertes Leder
- Hauptlieferanten sind mit ISO 14001 Umweltmanagement zertifiziert

Produktion

- Wiederverwendung produktionseigener PU-Überschüsse als Granulat in uvex i-PUREnrj planet Zwischensohlen und uvex x-tended grip planet Laufsohlen
- laufende Optimierungen am Einspritz- und Reinigungsprozess
- kontinuierliche Maßnahmen zur CO₂-Einsparung und Reduktion des Abfallaufkommens

Verpackung

- Schuhkarton zu 90% aus recyceltem Papier
- Seidenpapier und Gebrauchsanleitung zu 100% aus recyceltem Papier

Produktlebenszyklus

- Nutzung hochwertiger und langlebiger Materialien in Verbindung mit professioneller Verarbeitung gewährleisten die Langlebigkeit unserer Produkte.
- uvex overperformance definiert Standards, die über den Anforderungen der Normtests liegen
- Erste Projekte mit externen Partnern zum Recycling von Sicherheitsschuhen

Ökostrom

100%

am Standort uvex Cagi

Anzahl Modelle mit
uvex i-PUREnrj planet
Zwischensohle

33

mit 15%
Granulat



PU-Abfallreduzierung bei
uvex Cagi

-46%

seit 2011

Anteil der Modelle mit mindestens
einer nachhaltigen Komponente

100%

im Katalog 2024



Sicherheitsschuhe für höchste Ansprüche

uvex Sicherheitsschuh Kompetenzzentrum



Innovation:

Eine der modernsten Produktionsstätten Europas

Laserrauhzone für optimale und qualitativ hochwertige Rauhkanten für eine optimale Sohlenhaftung.



uvex Kompetenzzentrum Fußschutz in Ceva (CN), Italien

Entwicklungskompetenz, modernste robotergesteuerte Fertigungssysteme und optimierte Prozessstrukturen zur Einhaltung höchster ökologischer Standards garantieren die erstklassige und nachhaltige Qualität unserer Sicherheitsschuhe.

Die Fertigung in Italien, welche zu einer der modernsten Produktionsstätten für Sicherheitsschuhe in Europa zählt, sichert eine effiziente, ressourcenschonende Produktion und kurze Wege vom Hersteller zum Anwender.



Know-how

- Fertigung direktbesohlter uvex Sicherheitsschuhe mit Laufsohlen aus Polyurethan, thermoplastischem Polyurethan und Gummi
- Innovative Produktionstechnologien, z. B. zur Nutzung von Reboundeigenschaften
- Sechs DESMA-Direktbesohlungsautomaten zur Produktion von uvex Laufsohlen, mit DESMA AMIR-System (Automatisierte Materialführung mit integriertem Roboter)
- Umfangreich ausgestattetes Prüflabor zur Qualitäts- und Produktionsabsicherung und für die Produktentwicklung



Spezialisierung:

Direktbesohlung von uvex Sicherheitsschuhen

 Nachhaltigkeit

- Nutzung von 100% Green Energy und Green Gas
- Nutzung umweltfreundlicher Sonnenenergie (Photovoltaikanlage seit 2011)
- PUR-Abfallmanagement zum Recycling und zur Einsparung von Polyurethanabfällen
- Nutzung wasserbasierter Trennmittel (durch zahlreiche Freigaben aus der Automobil- und Zulieferindustrie bestätigt)

 Zertifizierungen

- ISO 9001 zertifiziertes Qualitätsmanagementsystem (seit 2003)
- ISO 14001 zertifiziertes Umweltmanagementsystem (seit 2017, erstes Zertifikat in der uvex safety group)
- ISO 45001 zertifiziertes Arbeitsschutzmanagementsystem (seit 2020, Ersatz für die OHSAS 18001-Zertifizierung)

 Kompetenzen am uvex Stammsitz Fürth, Deutschland

- | | |
|---|---|
| • Produktdesign und -entwicklung | • Supply-Chain-Management |
| • Biomechanik | • Kaufmännische Abwicklung |
| • Modellbau und Prototyping | • Verfahrenstechnik |
| • Qualitäts- und internationale Fertigungsbetreuung | • Schulungen, Produktmanagement und Marketing |



Sicherheitsschuhe

Einsatzbereiche leicht · mittel · schwer



leichte Einsatzbereiche

Die leichte Anwendung umfasst alle Bereiche, in denen insbesondere Indoor gearbeitet wird und die keine hohen Anforderungen an die physikalischen Eigenschaften der Laufsohle stellen. Dazu gehören als Beispiele Montagearbeitsplätze sowie Lager- und Logistikbereiche. Wir empfehlen Produkte der Produktgruppen uvex 1 G2, uvex 1, uvex 1 x-tended support, uvex 1 sport, uvex 1 sport white, uvex 1 business.

mittlere Einsatzbereiche

Mittlere Anwendungen finden meist im Wechsel In- und Outdoor statt und die Anforderungen an die Robustheit der Laufsohle sind sehr viel höher. Typische Benutzer sind Mitarbeiter im Handwerk, öffentliche Arbeitgeber und die Chemische Industrie. Wir empfehlen Produkte der Produktgruppen uvex 2, uvex 2 MACSOLE®, uvex 2 construction, uvex 2 xenova, uvex 2 trend.

schwere Einsatzbereiche

Schwere Anwendungen stellen umfangreiche Anforderungen durch externe Einflüsse auf den Schuh, dessen Haltbarkeit und Stabilität. Sie finden sich insbesondere im schweren Maschinenbau und in Bereichen des Baugewerbes, hier insbesondere im Hoch- und Tiefbau. Wir empfehlen Produkte der Produktgruppen uvex 3, uvex 3 MACSOLE®, uvex 3 asphaltpro.

Sicherheitsschuhe

uvex Mehrweitensystem

uvex Mehrweitensystem

Unter einem Mehrweitensystem für Sicherheitsschuhe versteht man das Angebot eines Schuhmodells derselben Größe in verschiedenen Weiten. Diese verschiedenen Weiten werden an der breitesten Stelle des Fußes gemessen. Dabei wird der Umfang des Fußes im Bereich zwischen Groß- und Kleinzehengrundgelenk in belastetem Zustand ermittelt, alternativ kann auch die Breite des Fußes an dieser Stelle (Projektion) gemessen werden.

Die Einteilung der Größen und der zugehörigen Maße finden Sie in nachfolgender Tabelle (alle Maßangaben in mm):

uvex Schuhgröße	Fußlänge	UK Größe	Weite 10	Weite 11 (Standard)	Weite 12	Weite 14
35	210-217	3	216,5	222,5	228,5	240,5
36	218-225	3,5	221	227	233	245
37	226-232	4	225,5	231,5	237,5	249,5
38	233-240	5	230	236	242	254
39	241-247	6	234,5	240,5	246,5	258,5
40	248-255	6,5	239	245	251	263
41	256-262	7	243,5	249,5	255,5	267,5
42	263-270	8	248	254	260	272
43	271-277	9	252,5	258,5	264,5	276,5
44	278-285	10	257	263	269	281
45	286-292	10,5	261,5	267,5	273,5	285,5
46	293-300	11	266	272	278	290
47	301-307	12	270,5	276,5	282,5	294,5
48	308-315	13	275	281	287	299
49	316-322	14	279,5	285,5	291,5	303,5
50	323-330	14,5	284	290	296	308
51	331-337	15	288,5	294,5	300,5	312,5
52	338-345	16	293	299	305	317

Alle Angaben in mm

Anatomischer Ballenumfang

Großzehengrundgelenk

Kleinzehengrundgelenk

Entsprechend der Fußlänge des Trägers wird aus der Tabelle die benötigte Weite abgelesen.

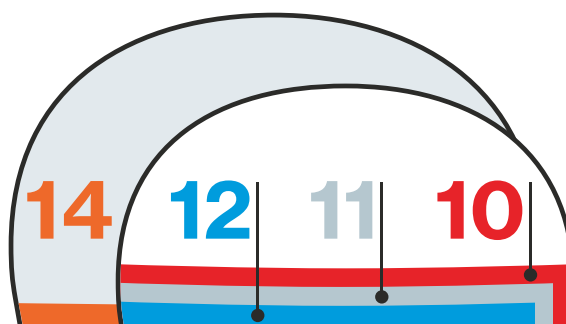

uvex Passformberater App

- Nutzerfreundliche Bedienung
- Automatische Fußerkennung
- Größen- und Weitenempfehlung
- Schuhempfehlung auf Basis des Anwendungsgebiets
- Filtermöglichkeiten im Schuhberater



Lernen, wie 's geht



Sicherheitsschuhe

Technologien

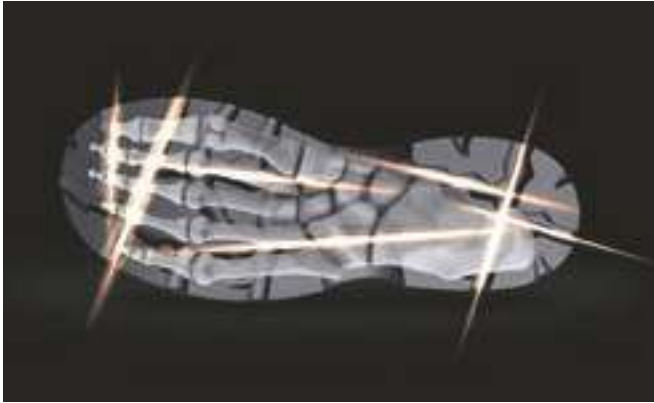

bionom X

Einzigtiger Ansatz für das Design von Sicherheitsschuhen auf Grundlagen der Biomechanik. Sichtbare, gemeinsame Linien optimieren die Interaktion zwischen Fuß, Schuhober- teil, Sohle und Boden für außergewöhnliche Leistung und Komfort für alle Anwendungen.

clima zone

Innovatives Klimakontrollsystem, um die Atmungsaktivität und das Klimamanagement zu optimieren. Materialauswahl, Minimierung der Schichten und intelligente Verarbeitungstechnologien unterstützen die Feuchtigkeitsableitung vom Fuß und sorgen für einen angenehmen Tragekomfort.



Patentierte Gummimischung für die Marken uvex und Heckel. Durch ihre außerordentliche Rutschfestigkeit, Haltbarkeit, Abriebfestigkeit, Griffigkeit, Hitze- und Kältebeständigkeit, Chemikalienresistenz und hohe Elastizität ist die Gummilaufsohle ideal für mittlere und schwere Anwendungen geeignet.

MACSOLE® Technologie ergänzt um recyceltes Gummi in Form von devulkanisiertem Pulver und Granulat zur MACSOLE® planet. Der Einsatz ermöglicht die Einsparung von Ressourcen und Vermeidung von Abfall bei gleichbleibender Performance.

i-PUREnrj

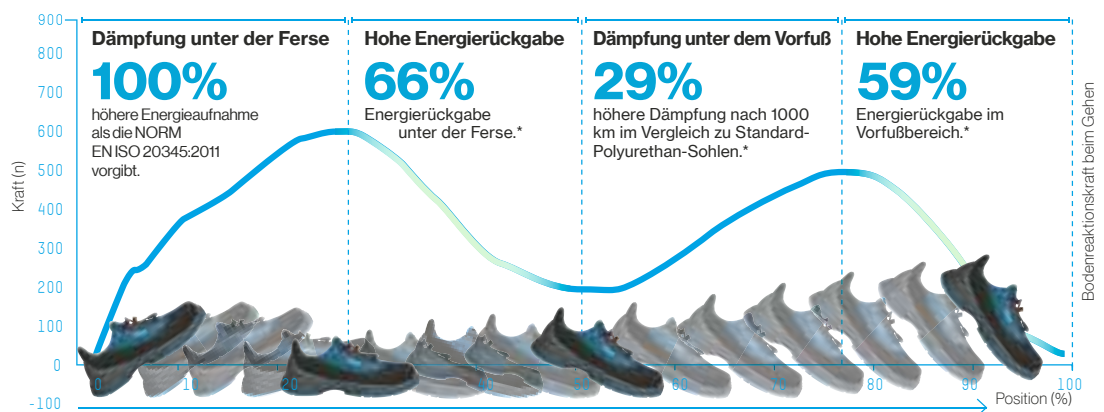

Dämpfende und energierückgebende Zwischensohle aus weich geschäumtem Polyurethan. Hält den Tragen- den länger fit und verringert vorzeitige Ermüdung und Verletzungsrisiken.

Sicherheitsschuhe Technologien



Wasserdampfdurchlässigkeit

40x

besser als Mindestanforderung aus EN ISO 20345

Wasserdampfzahl

17x

besser als Mindestanforderung aus EN ISO 20345

Wasserdurchtritt

100%

besser als Mindestanforderung aus EN ISO 20345

Wasseraufnahme

10x

besser als Mindestanforderung aus EN ISO 20345

uvex i-PURE nrj planet

uvex i-PURE nrj Technologie ergänzt um bis zu 20% recycelte Polyurethanüberschüsse aus eigener Produktion. Der Einsatz ermöglicht die Einsparung von Ressourcen und Vermeidung von Abfall bei gleichbleibender Performance.

uvex x-dry knit

Einzigartiges, atmungsaktives und wasserabweisendes Strick-Obermaterial, das Schwitzen durch Überhitzen oder Wassereintritt von außen verhindert.

Abrieb uvex x-tended grip

66%

weniger Abrieb als die Norm erlaubt

Bei doppelter Belastung

33%

weniger Abrieb als die Norm vorgibt



uvex x-tended grip planet

TPU-Laufsohle mit bis zu 10% recyceltem PU-Granulat sorgt für Abriebfestigkeit und Rutschhemmung auf glatten und nassen Böden.

#Weave
SEE THE LIGHTER SIDE

Patenterte weave Struktur in den Kerben der Sohle verringern das Gewicht um bis zu 20%.



Sicherheitsschuhe

Übersicht der Piktogramme

ankle pro

uvex anklepro

Absorbierender Schaum im Knöchelbereich schützt hervorragend gegen Stoßeinwirkungen.

flex zone

uvex flexzone

Integrierte Flex-Kerbe im Zwischensohlendesign zur Erhöhung der Sohlenflexibilität beim Abknicken des Vorfußes und Verbesserung des Komforts bei knienden Tätigkeiten.

lace lock

uvex lacelock

Arretierender Schnürhaken sorgt für mehr Stabilität im Mittelfußbereich.

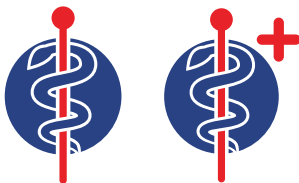

uvex medicare

Zertifiziert für orthopädische Anpassungen gemäß EN ISO 20345:2022, deutscher DGUV Regel 112-191 und/oder österreichischer ÖNORM Z 1259.

uvex medicare = Zertifiziert für orthopädische Einlagen

uvex medicare + = Zertifiziert für orthopädische Einlagen und Schuhzurichtungen



Silikonfreiheit

Frei von silikon- und lackbenetzungsstörenden Substanzen gemäß Prüfungen der Automobilindustrie.

water stop

uvex waterstop

Leder, das viermal länger vor Wasserdurchtritt schützt, als es die Sicherheitsschuhnorm fordert.



Schneeflocke

Schuhe mit kälteisolierendem Futtermaterial, das den Fuß länger warm hält.

work zone

uvex workzone

Schutz im Vorfußbereich durch eine dynamische Überkappe in Ergänzung mit leistungsstarkem PUtek SPIDER Obermaterial für anspruchsvolle Tätigkeiten.



**DIALED IN.
PRECISION FIT.**

The BOA® Fit System.

Das BOA® Fit System liefert leistungsstarke und perfekt auf den jeweiligen Einsatzbereich zugeschnittene Passform-Lösungen, die in Produkten in den verschiedensten Kategorien (Sport, Arbeitsschutz und im medizinischen Bereich) zum Einsatz kommen. Es besteht aus: einem feineinstellbaren Drehverschluss, einem leichten, aber dennoch extrem belastbaren Seil und reibungsarmen Seilführungen.

The BOA® benefits.

Performance durch Passform.

Gelange schnell und mühelos zur präzisen Passform. Selbst Feineinstellungen lassen sich blitzschnell und einfach während der Arbeit durchführen, sodass du dich ganz auf deine Arbeit konzentrieren kannst.

Vertrauen in jeder Situation.

Das BOA® Fit System ist sehr robust und wird unter den härtesten Bedingungen getestet. Es arbeitet zuverlässig, sodass du stets konzentriert und fokussiert bleiben kannst, ohne dabei jemals die Handschuhe auszuziehen.

Sicher.

Die präzisionsgefertigten Seile von BOA® befinden sich innerhalb der Drehverschlusseinheit und können sich daher nirgendwo verfangen oder selbsttätig lösen.

Fit for life with BOA®.

BOA® Drehverschlüsse und Seile verfügen über eine Garantie für die Lebensdauer des Produkts, auf dem sie integriert sind.

Wie es funktioniert.



Zum Einrasten drücken



Zum Festziehen drehen



Zum Öffnen ziehen



sympatex®

Optimaler Komfort für jedes Wetter: wasserdicht, atmungsaktiv, winddicht

Nichts ist unangenehmer als nasskalte Kleidung und Schuhe. Deshalb hat sympatex eine spezielle Membran entwickelt, die den Wasserdampf aufnimmt und nach außen leitet. So bleibt der Fuß auch in Extremsituationen immer warm und trocken.

Das Beste dabei: Je höher die körperliche Aktivität, desto effizienter arbeitet die sympatex Membran. Außerdem fungieren die Schuhe mit sympatex Membran als wirkungsvoller Schutz gegen Kälte und Regen.

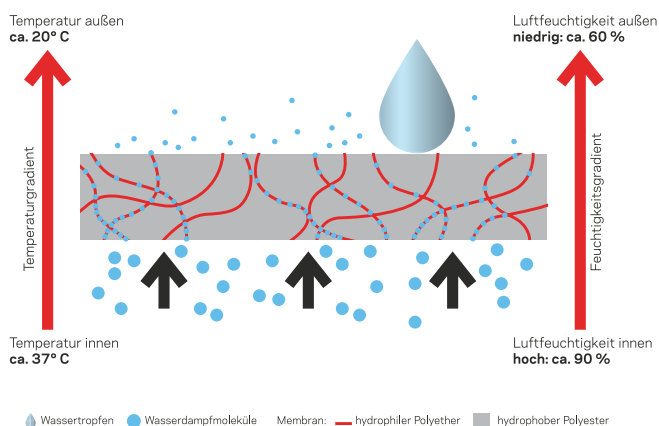

- | | |
|----------------------|---------------------|
| 100% WASSERDICHT | RECYCLBAR & RECYCLT |
| 100% WINDDICHT | PFC-FREI |
| OPTIMAL ATMUNGSAKTIV | PTFE-FREI |
| LANGLEBIG | CO2 NEUTRAL |



www.sympatex.com

Private Einlagen sind in Sicherheitsschuhen nicht zulässig.



Orthopädische Lösungen für uvex Sicherheitsschuhe

Die Füße sind für unseren Alltag extrem wichtig, schließlich helfen sie uns, zu stehen und uns von A nach B zu bewegen.

Gerade im Arbeitsleben gilt es deshalb, unsere Füße zu schützen – sei es beim Laufen, Knien, bei der Arbeit an der Maschine oder vor einem Arbeitsunfall. Sicherheitsschuhe werden in regelmäßigen Intervallen nach den Anforderungen der DIN EN ISO 20345 von unabhängigen Prüfinstituten auf Schutzmerkmale, wie bspw. ESD, Kappenprüfung uvm. auf Wirksamkeit, geprüft und zertifiziert.

Damit bei einer orthopädischen Veränderung des Sicherheitsschuh, alle sicherheitsrelevanten Schutzmerkmale weiterhin gewährleistet sind, dürfen nur in Kombination geprüfte, orthopädische Einlagenmaterialien eingesetzt werden. **Das bedeutet, private orthopädische Einlagen sind in Sicherheitsschuhen nicht zulässig. Deshalb sind alle uvex medicare Produkte in Kombination mit uvex Sicherheitsschuhen geprüft und zertifiziert.**



uvex medicare

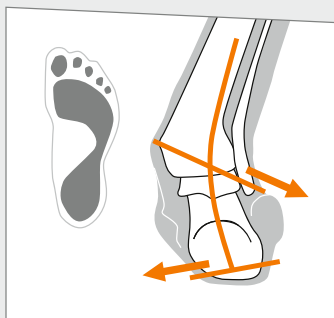

Knickfuß

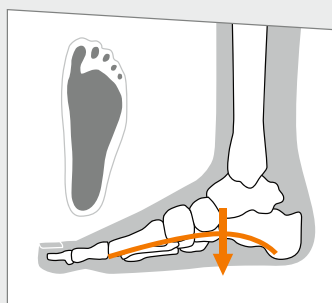

Plattfuß

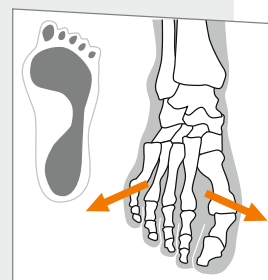

Spreizfuß

MADE FOR YOUR FEET

MADE IN UVEX



Wie erhalte ich eine orthopädische Anpassung für uvex Sicherheitsschuhe?

uvex benötigt die Trittspur der jeweiligen Füße. Diese kann unser Außendienst vor Ort aufnehmen oder Sie nutzen unser uvex medicare footprint-set – eine bequeme, einfache und flexible Selbstaufnahme des Fußabdrucks. Alle Bestelldetails finden Sie im Bestellformular der Mappe.



Anleitung



1
Lösen Sie das weiße Blatt von der durchsichtigen Schutzfolie und legen Sie die Folie wieder faltenfrei über die Blaupause.



2
Legen Sie den Bogen auf einen ebenen Untergrund und stellen Sie Ihren Fuß mit vollem Körpergewicht mittig darauf. Umranden Sie den Fuß mit einem Folienstift.



3
Die durchsichtige Folie abziehen und die Blaupause entfernen. Die Folie mit Ihrem Fußabdruck nun faltenfrei auf das karierte Trägerblatt legen und glatt streichen.

Vorgang für Ihren anderen Fuß wiederholen.

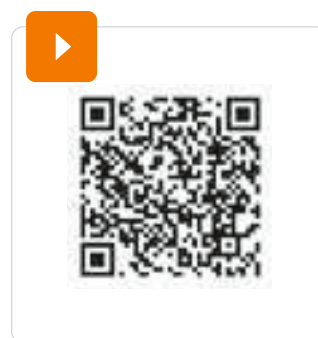

In unserem How-to Video werden Ihnen die einzelnen Schritte noch einmal anschaulich erklärt.

Scannen Sie einfach den QR-Code.



Sicherheitsschuhe

Normen · Kennzeichnungen

Kennzeichnung am Schuh

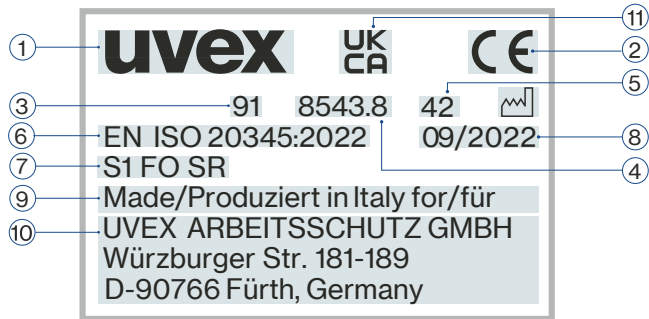

Die im Schuh zu findenden Kennzeichnungen beinhalten die folgenden Informationen

- ① Hersteller
- ② CE-Kennzeichnung
- ③ uvex Typzeichen
- ④ Artikelnummer
- ⑤ Größenangabe
- ⑥ Nummer der Europäischen Prüfnorm
- ⑦ Symbole für Schutzfunktionen
- ⑧ Herstellungsdatum im Format Monat/Jahr
- ⑨ Herstellungsland
- ⑩ Postalische Adresse des Herstellers
- ⑪ UKCA-Kennzeichnung

Grund- und Zusatzanforderungen für Sicherheitsschuhe (nach EN ISO 20345:2022, Kennzeichnung S) und Berufsschuhe (nach EN ISO 20347:2022, Kennzeichnung O)

Symbol	Anforderung	Kategorie													
		SB	S1	S2	S3	S3L	S3S	S5	S6	S7	S7L	S7S	O1	O2	
-	Grundanforderungen	X	X	X	X	X	X	X	X	X	X	X	X	X	
-	Zehenkappe, getestet mit 200 Joule Falltest und 15 Kilonewton Drucktest	X	X	X	X	X	X	X	X	X	X	X	-	-	
-	Schuh aus Leder oder anderen Materialien, außer Vollgummi oder Gesamtpolymeren	O	X	X	X	X	X	-	X	X	X	X	X	X	
-	Schuh aus Vollgummi oder aus Gesamtpolymeren	O	-	-	-	-	-	X	-	-	-	-	-	-	
-	Rutschhemmung auf Boden aus Keramikfliesen mit NaLS	X	X	X	X	X	X	X	X	X	X	X	X	X	
-	Geschlossener Fersenbereich	O	X	X	X	X	X	X	X	X	X	X	X	X	
A	Antistatische Schuhe	O	X	X	X	X	X	X	X	X	X	X	X	X	
E	Energieaufnahmevermögen im Fersenbereich	O	X	X	X	X	X	X	X	X	X	X	X	X	
WPA	Wasserdurchtritt und Wasseraufnahme des Schuhobermaterials	O	-	X	X	X	X	-	X	X	X	X	-	X	
WR	Wasserdichtheit des gesamten Schuhs	O	O	O	O	O	O	-	X	X	X	X	O	O	
P	Widerstand gegen Durchstich, metallische Einlage	O	O	O	X	-	-	X	O	X	-	-	O	O	
PL	Widerstand gegen Durchstich, nicht metallische Einlage, getestet mit 4,5 mm-Prüfnagel	O	O	O	-	X	-	-	O	-	X	-	O	O	
PS	Widerstand gegen Durchstich, nicht metallische Einlage, getestet mit 3,0 mm-Prüfnagel	O	O	O	-	-	X	-	O	-	-	X	O	O	
-	Profilsohle	O	O	O	X	X	X	X	O	X	X	X	O	O	

Zusatzanforderungen für besondere Anwendungen

Symbol	Anforderung
FO	Kraftstoffbeständigkeit der Laufsohle
SR	Rutschhemmung auf Boden aus Keramikfliesen mit Glycerin
HI	Wärmeisolierung des Sohlenkomplexes
CI	Kälteisolierung des Sohlenkomplexes
HRO	Verhalten der Laufsohle gegenüber Kontaktwärme
M	Mittelfußschutz
AN	Knöchelschutz
CR	Schnittfestigkeit des Schuhoberteils
SC	Abriebfestigkeit von optionalen Überkappen
LG	Halt von Sohlen auf Leitern

X = Anforderung muss erfüllt sein O = Anforderung kann erfüllt sein, ist jedoch nicht vorgeschrieben - = Anforderung kann hier nicht erfüllt werden

Zum besseren Verständnis stellen wir in diesem Katalog die Kennzeichnungen nach alter und neuer Norm für jedes Produkt dar. Die Umstellung der Produkte erfolgt sukzessive. Anhand der Kennzeichnung in Ihrem Produkt können Sie erkennen, nach welcher Normversion das Produkt zertifiziert ist.

Sicherheitsschuhe

Normen · Kennzeichnungen · ESD

Widerstand gegen Durchstich

Der Widerstand gegen Durchstich von Schuhen wird im Labor unter Verwendung genormter Nägel und Kräfte gemessen. Nägel mit kleinerem Durchmesser und höheren statischen oder dynamischen Lasten erhöhen das Risiko eines Durchstichs. Unter diesen Bedingungen sollten zusätzliche Schutzmaßnahmen in Betracht gezogen werden. Bei PSA-Schuhen sind derzeit drei allgemeine Typen von Einlagen mit Widerstand gegen Durchstich verfügbar. Dabei handelt es sich um Typen aus metallischen Werkstoffen und solche aus nichtmetallischen Werkstoffen, die auf Grundlage einer tätigkeitsbezogenen Risikobeurteilung gewählt werden müssen. Alle Typen bieten Schutz vor Durchstichrisiken, aber jeder hat unterschiedliche zusätzliche Vorteile oder Nachteile, einschließlich der folgenden:

Metallisch (P z. B. S1 P, S3):

Ist weniger von der Form des scharfen Gegenstands/der Gefahr betroffen (d. h. Durchmesser, Geometrie, Schärfe), aufgrund von Verfahren der Schuhherstellung ist es jedoch unter Umständen nicht möglich, den gesamten unteren Bereich des Fußes abzudecken.

Nichtmetallisch (PS oder PL oder Kategorie z. B. S1 PS, S3L):

Ist möglicherweise leichter und flexibler und deckt unter Umständen eine größere Fläche ab, aber der Widerstand gegen Durchstich variiert möglicherweise je nach Form des scharfen Objekts/der Gefährdung mehr (d. h. Durchmesser, Geometrie, Schärfe). Zwei Typen in Bezug auf den erzielten Schutz sind verfügbar. Typ PS bietet unter Umständen einen besseren Schutz gegen Objekte mit kleinerem Durchmesser als Typ PL.

Elektrostatik

Die Kontrolle von ungewollter elektrostatischer Aufladung spielt eine wichtige Rolle in der Industrie. Immer mehr Arbeitnehmer sind mit elektrostatisch empfindlichen Vorgängen oder mit elektrostatisch empfindlichen Werkstoffen oder Gegenständen in Kontakt. An allen diesen Arbeitsplätzen besteht oft die Notwendigkeit, Sicherheitsschuhe als Teil eines Systems zur Ableitung von elektrostatischer Aufladung zu nutzen.

Unabhängig von unterschiedlichen Messverfahren gilt ein Durchgangswiderstand im Bereich zwischen 100 Kiloohm ($1,0 \times 10^5$ Ohm) und 100 Megaohm (1×10^8 Ohm), um die verschiedenen relevanten Normen zu erfüllen (z. B. EN ISO 20345, EN 61340).

Alle so zertifizierten Produkte in diesem Katalog sind mit dem ESD-Symbol gekennzeichnet.



Diese Produkte sind auch geeignet gemäß der Spezifikation für ableitfähiges Schuhwerk in der Technischen Regel für Gefahrstoffe (TRGS) 727 „Vermeidung von Zündgefahren infolge elektrostatischer Aufladungen“.

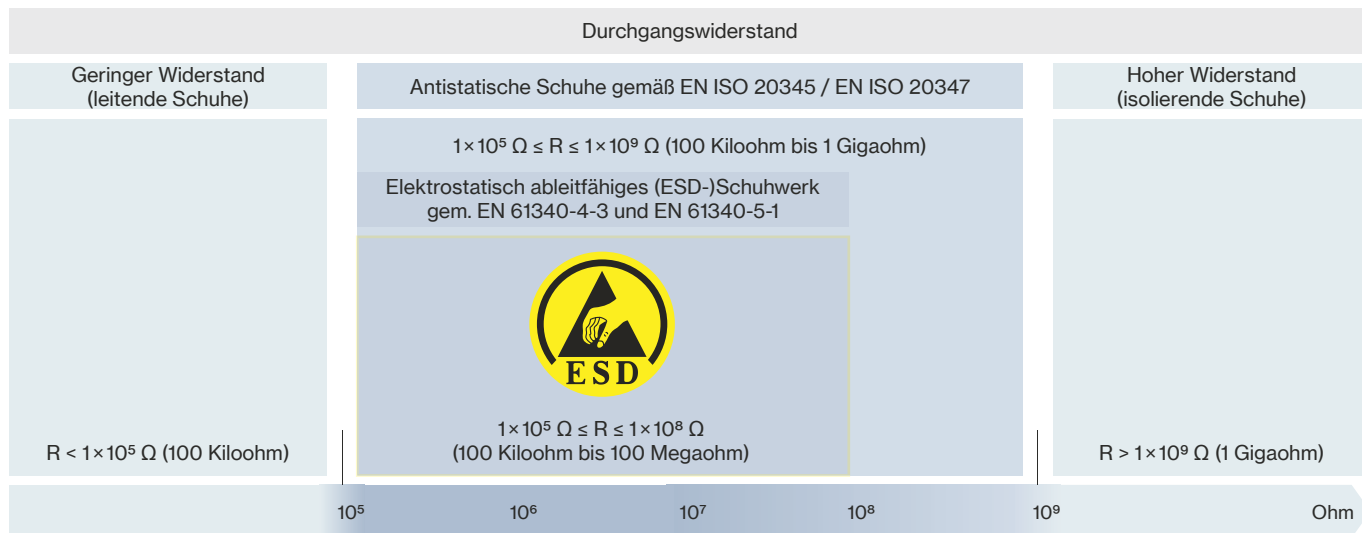

R = elektrischer Widerstand





Sicherheits- schuhe

leichte Einsatzbereiche

uvex

Sicherheitsschuhe

uvex 1 x-craft planet



68081
68082
68083



Stand 08/2023*

clima zone i-PUREnrj x-tendedgrip



uvex 1 x-craft planet · Halbschuh S1 PL

Die nachhaltige Kirsche auf der Torte. Der uvex 1 x-craft planet bietet das next level an Nachhaltigkeit. Er ist die perfekte Kombination der Innovationen der uvex 1 x-craft Produktfamilie und nachhaltiger Materialien, die vom uvex 1 G2 planet bekannt sind: Zwischensohle und Laufsohle mit bis zu 15% Regranulatanteil, Schaft aus recycelten und biobasierten Materialien wie PET Flaschen und Bambus. Insgesamt besteht er gemäß DIN EN ISO 14021:2016 zu 30% aus recycelten Materialien.

Merkmale:

- dämpfende und energierückgebende uvex i-PUREnrj planet Zwischensohle mit 15% recyceltem Granulat aus produktionseigenen Überschüssen
- abriebfeste uvex x-tended grip planet TPU-Laufsohle mit 10% recyceltem Granulat aus produktionseigenem Überschuss
- geschäumte Überkappe aus Polyurethan
- geschäumter Fersenkorb aus Polyurethan

- 100% metallfreie Zehenschutzkappe
- flexible textile Durchtrittthemmung
- leichtes und atmungsaktives uvex x-dry knit planet Textil Obermaterial
- atmungsaktives Distance-Mesh Futter aus 18% Bambus und 52% recyceltem Polyamid
- ESD zertifiziert
- Größen 35-40 über Damenleisten hergestellt
- metallfrei
- für Chromallergiker geeignet
- auswechselbares, antistatisches Komfortfußbett (Art. Nr.: 95797-0)

Nachhaltigkeit:

- Laufsohle, Zwischensohle, Einlegesohle, Durchtrittthemmung, Obermaterial, Schnürsenkel und Futter teilweise oder vollständig aus recyceltem Material
- gemäß uvex Schadstoffverbotsliste frei von schädlichen Substanzen



uvex 1 x-craft planet	Halbschuh
Art.-Nr. Weite 10	68081
Art.-Nr. Weite 11	68082
Art.-Nr. Weite 12	68083
Art.-Nr. Weite 14	-
Norm EN ISO 20345:2011	-
Norm EN ISO 20345:2022	S1 PL FO SC SR
Obermaterial	Textil
Futtermaterial	Distance-Mesh-Futter
Verschluss	Elastiksenkel
Größe	35 bis 52
Bestelleinheit	PAA

Weitere Informationen zum Thema uvex medicare finden Sie auf den Seiten 430 bis 437

uvex

uvex 1 x-craft pro

the next level



Zuverlässiger Komfort dank flexzone in der i-PUREnrj planet Zwischensohle und bionom x Sohlendesign



workzone mit angespritzter Überkappe und PUtek Obermaterial für extreme Haltbarkeit



Atmungsaktivität dank perforierter Zunge und leichtem ripstop Obermaterial



Sportlicher Look durch pulltab und hochwertigen 3D Details am Schaft



Mehr Informationen finden Sie auf unserer Webseite unter www.uvex-safety.com/de/x-craft/

Sicherheitsschuhe

uvex 1 x-craft pro



68001
68002
68003
68004

68011
68012
68013
68014

clima zone i-PUREnrj x-tendedgrip



uvex 1 x-craft pro · Halbschuh S1 PL · Schnürstiefel S1 PL

Konstruiert für Macher:innen. Volle Unterstützung und Flexibilität sind durch die Sohle mit uvex bionom x und integrierter flexzone im Vorfußbereich garantiert. Dank der dynamischen Überkappe, technologischer Obermaterialien und der perforierten Zungenkonstruktion bietet die Range ein plus an Abriebfestigkeit, Schutz und Atmungsaktivität. Egal ob Nachhaltigkeit, Komfort, Sportlichkeit oder Innovation, der uvex 1 x-craft ist einfach - the next level Sicherheitsschuh.

Merkmale:

- dämpfende und energierückgebende uvex i-PUREnrj planet Zwischensohle mit 15% recyceltem Granulat aus produktionseigenen Überschüssen
- abriebfeste uvex x-tended grip planet TPU-Laufsohle mit 10% recyceltem Granulat aus produktionseigenem Überschuss
- geschäumte Überkappe aus Polyurethan
- geschäumter Fersenkorb aus Polyurethan
- 100% metallfreie Zehenschutzkappe

- flexible textile Durchtritthemmung
- atmungsaktives, leichtes und reißfestes Ripstop Obermaterial
- widerstandsfähiges, robustes und flexibles PUTEK Obermaterial im Vorfußbereich
- atmungsaktives Distance-Mesh-Futter
- ESD zertifiziert
- Größen 35-40 über Damenleisten hergestellt
- metallfrei
- für Chromallergiker geeignet
- auswechselbares, antistatisches Komfortfußbett (Art. Nr.: 95797-0)

Nachhaltigkeit:

- Zwischensohle, Laufsohle, Durchtritthemmung und Einlegesohle teilweise oder vollständig aus recycelten Materialien
- gemäß uvex Schadstoffverbotsliste frei von schädlichen Substanzen



uvex 1 x-craft pro	Halbschuh	Schnürstiefel
Art.-Nr. Weite 10	68001	68011
Art.-Nr. Weite 11	68002	68012
Art.-Nr. Weite 12	68003	68013
Art.-Nr. Weite 14	68004	68014
Norm EN ISO 20345:2011	-	-
Norm EN ISO 20345:2022	S1 PL FO SC SR	S1 PL FO SC SR
Obermaterial	Textil/Ripstop	Textil/Ripstop
Futtermaterial	Distance-Mesh-Futter	Distance-Mesh-Futter
Verschluss	Elastiksenkel	Schnürsenkel
Größe	35 bis 52	35 bis 52
Bestelleinheit	PAA	PAA

Sicherheitsschuhe

uvex 1 x-craft



68021
68022
68023
68024



68031
68032
68033
68034



68041
68042
68043
68044



clima zone i-PUREnrj



uvex 1 x-craft · gelochter Halbschuh S1 PL · Halbschuh S3L · Schnürstiefel S3L

Merkmale:

- dämpfende und energierückgebende uvex i-PUREnrj planet Zwischensohle mit 15% recyceltem Granulat aus produktionseigenen Überschüssen
- PU-Laufsohle
- geschäumte Überkappe aus Polyurethan
- geschäumter Fersenkorb aus Polyurethan
- 100% metallfreie Zehenschutzkappe
- flexible textile Durchtrittthemmung
- leichtes und atmungsaktives Mikrovellours Obermaterial
- atmungsaktives Distance-Mesh-Futter

- ESD zertifiziert
- Größen 35-40 über Damenleisten hergestellt
- metallfrei
- für Chromallergiker geeignet
- auswechselbares, antistatisches Komfortfußbett (Art. Nr.: 95797-0)

Nachhaltigkeit:

- Zwischensohle, Durchtrittthemmung und Einlegesohle teilweise oder vollständig aus recycelten Materialien
- gemäß uvex Schadstoffverbotsliste frei von schädlichen Substanzen

uvex 1 x-craft	gelochter Halbschuh	Halbschuh	Schnürstiefel
Art.-Nr. Weite 10	68021	68031	68041
Art.-Nr. Weite 11	68022	68032	68042
Art.-Nr. Weite 12	68023	68033	68043
Art.-Nr. Weite 14	68024	68034	68044
Norm EN ISO 20345:2011	-	-	-
Norm EN ISO 20345:2022	S1 PL FO SC SR	S3L FO SC SR	S3L FO SC SR
Obermaterial	Mikrovellours	Mikrovellours	Mikrovellours
Futtermaterial	Distance-Mesh-Futter	Distance-Mesh-Futter	Distance-Mesh-Futter
Verschluss	Elastiksenkel	Elastiksenkel	Schnürsenkel
Größe	35 bis 52	35 bis 52	35 bis 52
Bestelleinheit	PAA	PAA	PAA

Weitere Informationen zum Thema uvex medicare finden Sie auf den Seiten 430 bis 437

Sicherheitsschuhe

uvex 1 x-craft



68137
68138
68139
68130



68147
68148
68149
68140



68157
68158
68159
68150

clima zone i-PUREnrj



uvex 1 x-craft · gelochter Halbschuh S1 · Halbschuh S2 · Schnürstiefel S2

Merkmale:

- dämpfende und energierückgebende uvex i-PUREnrj planet Zwischensohle mit 15% recyceltem Granulat aus produktionseigenen Überschüssen
- PU-Laufsohle
- geschäumte Überkappe aus Polyurethan
- geschäumter Fersenkorb aus Polyurethan
- 100% metallfreie Zehenschutzkappe
- leichtes und atmungsaktives Mikrovelours Obermaterial
- atmungsaktives Distance-Mesh-Futter

- ESD zertifiziert
- Größen 35-40 über Damenleisten hergestellt
- metallfrei
- für Chromallergiker geeignet
- auswechselbares, antistatisches Komfortfußbett (Art. Nr.: 95797-0)

Nachhaltigkeit:

- Zwischensohle, Brandsohle und Einlegesohle teilweise oder vollständig aus recycelten Materialien
- gemäß uvex Schadstoffverbotsliste frei von schädlichen Substanzen



uvex 1 x-craft	gelochter Halbschuh	Halbschuh	Schnürstiefel
Art.-Nr. Weite 10	68137	68147	68157
Art.-Nr. Weite 11	68138	68148	68158
Art.-Nr. Weite 12	68139	68149	68159
Art.-Nr. Weite 14	68130	68140	68150
Norm EN ISO 20347:2011	-	-	-
Norm EN ISO 20347:2022	S1 FO SC SR	S2 FO SC SR	S2 FO SC SR
Obermaterial	Mikrovelours	Mikrovelours	Mikrovelours
Futtermaterial	Distance-Mesh-Futter	Distance-Mesh-Futter	Distance-Mesh-Futter
Verschluss	Elastiksenkel	Elastiksenkel	Schnürsenkel
Größe	35 bis 52	35 bis 52	35 bis 52
Bestelleinheit	PAA	PAA	PAA

uvex 1 G2 planet

100% Performance.
30% recycled.*



40%
recycltes Material
in der TPU-Überkappe

100%
recyclte
Schnürsenkel

Durchtrittshemmung
aus
100%
recyclten
Fasern

uvex x-tended grip planet

10%

der TPU-Laufsohle aus
wiederaufbereitetem
PU-Abfall



Klimakomfortfußbett

100%

recycltes
Polyester und
PU-Schaum



uvex x-dry knit planet

100%

recyclte
PET-Flaschen
im Obermaterial



Distance-Mesh-Futter

18%

des Futters besteht
aus Bambus, 52% aus
recycltem Polyester



uvex i-PUREnrj planet

20%

der Zwischensohle aus
Granulat aus produktions-
eigenem PU-Überschuss

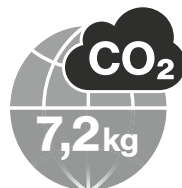

Erstellungsdatum 01/2023



Weitere Informationen
finden Sie unter
[www.uvex-safety.com/
de/uvex-1-g2-planet/](http://www.uvex-safety.com/de/uvex-1-g2-planet/)



*berechnet gemäß Norm DIN EN ISO 14021:2016

Sicherheitsschuhe

uvex 1 G2



68242



clima zone i-PUREnrj x-dryknit x-tendedgrip



uvex 1 G2 planet · Halbschuh S1 PL

Recycelt bis zum letzten Krümel: Vom Obermaterial bis zur Sohle bietet der neue uvex 1 G2 planet Nachhaltigkeit und Performance in einem. Selbst die angespritzte Polyurethan Zwischensohle enthält bis zu 20% Granulat aus PU Überschuss der eigenen Produktion. Gemäß der Norm DIN EN ISO 14021:2016 besteht er - bezogen auf sein Gewicht - zu 30% aus recycelten Materialien, ohne seine schützenden Eigenschaften und den Komfort gegenüber den bekannten uvex 1 G2 Modellen einzubüßen. Viele Schuhbestandteile, beispielsweise das Obermaterial und die Einlegesohle, wurden zu 100% aus wiederverwendeten Materialien hergestellt.

Merkmale:

- dämpfende und energierückgebende uvex i-PUREnrj planet Zwischensohle mit 20% recyceltem Granulat aus produktionseigenen Überschüssen
- abriebfeste uvex x-tended grip planet TPU-Laufsohle mit 10% recyceltem Granulat aus produktionseigenem Überschuss
- geschäumter Fersenkorb aus Polyurethan

- 100% metallfreie Zehenschutzkappe
- flexible textile Durchtritthemmung
- leichtes und atmungsaktives uvex x-dry knit planet Textil Obermaterial
- TPU Überkappe mit 40% recyceltem Material
- atmungsaktives Distance-Mesh Futter aus 18% Bambus und 52% recyceltem Polyamid
- ESD zertifiziert
- Staublasche
- Größen 35-40 über Damenleisten hergestellt
- für Chromallergiker geeignet
- auswechselbares, antistatisches Komfortfußbett (Art. Nr.: 94907-0)

Nachhaltigkeit:

- Laufsohle, Zwischensohle, Einlegesohle, Durchtritthemmung, Obermaterial, Schnürsenkel, Überkappe und Futter teilweise oder vollständig aus recyceltem Material
- gemäß uvex Schadstoffverbotsliste frei von schädlichen Substanzen



uvex 1 G2 planet

Art.-Nr. Weite 11

Norm EN ISO 20345:2011

Norm EN ISO 20345:2022

Obermaterial

Futtermaterial

Verschluss

Größe

Bestelleinheit

Halbschuh

68242

S1 P SRC

S1 PL FO SR

Textil

Distance-Mesh-Futter

Elastiksenkel

35 bis 52

PAA

uvex 1 G2

Science. Not Fiction.

uvex i-PUREnrj Technology

Dämpft. Stabilisiert. Gibt Energie zurück.

Mit dem richtungsweisenden uvex 1 G2 ist die Zukunft energiegeladener. Die neuartige Polyurethan-Sohlentechnologie uvex i-PUREnrj gibt die Auftrittsenergie über die gesamte Sohle an die Träger:innen zurück und definiert Dämpfung sowie Stabilität neu. Für jeden Arbeitstag voller Energie mit spürbar mehr Komfort und deutlich reduzierter Ermüdung der Füße.

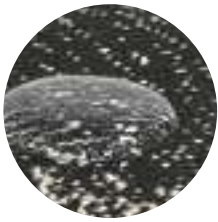

Wasserabweisendes und atmungsaktives Strickschaft Material.

Weniger Ermüdung. Mehr Komfort. Mehr Performance

21%

geringere Ermüdung im Vergleich zu Standard Polyurethan Sohlen

68341
68342
68343
68344

uvex 1 G2	Halbschuh
Art.-Nr. Weite 10	68341
Art.-Nr. Weite 11	68342
Art.-Nr. Weite 12	68343
Art.-Nr. Weite 14	68344
Norm EN ISO 20345:2011	S1 P SRC
Norm EN ISO 20345:2022	S1 PL FO SR
Obermaterial	Textil
Futtermaterial	Distance-Mesh-Futter
Verschluss	Elastiksenkel
Größe	35 bis 52
Bestelleinheit	PAA

Abrieb und Rutschfestigkeit optimiert



TPU-Polyurethan Laufsohle

Sicherheitsschuhe

uvex 1 G2



68361
68362
68363
68364



68371
68372
68373
68374



68381
68382
68383
68384



68401
68402
68403



68391
68392
68393
68394

clima zone i-PUREnrj x-tendedgrip



uvex 1 G2 · Sandale S1 PL · gelochter Halbschuh S1 PL · Halbschuh S3L · Schnürstiefel S3L

Merkmale:

- dämpfende und energierückgebende uvex i-PUREnrj planet Zwischensohle mit 15% recyceltem Granulat aus produktionseigenen Überschüssen
- abriebfeste uvex x-tended grip planet TPU-Laufsohle mit 10% recyceltem Granulat aus produktionseigenem Überschuss
- geschäumter Fersenkorb aus Polyurethan
- 100% metallfreie Zehenschutzkappe
- flexible textile Durchtrittshemmung
- leichtes und atmungsaktives uvex x-dry knit Textil Obermaterial
- TPU Überkappe
- atmungsaktives Distance-Mesh-Futter

- ESD zertifiziert
- Staublasche
- Größen 35-40 über Damenleisten hergestellt
- metallfrei (nur Art.-Nr. 6836, 6839)
- für Chromallergiker geeignet
- auswechselbares, antistatisches Komfortfußbett (Art. Nr.: 94907-0)

Nachhaltigkeit:

- Zwischensohle, Laufsohle und Einlegesohle teilweise oder vollständig aus recycelten Materialien
- gemäß uvex Schadstoffverbotsliste frei von schädlichen Substanzen



uvex 1 G2	Sandale	gelochter Halbschuh	Halbschuh	Halbschuh	Schnürstiefel
Art.-Nr. Weite 10	68361	68371	68381	68401	68391
Art.-Nr. Weite 11	68362	68372	68382	68402	68392
Art.-Nr. Weite 12	68363	68373	68383	68403	68393
Art.-Nr. Weite 14	68364	68374	68384	-	68394
Norm EN ISO 20345:2011	S1 P SRC	S1 P SRC	S3 SRC	S3 SRC	S3 SRC
Norm EN ISO 20345:2022	S1 PL FO SC SR	S1 PL FO SC SR	S3L FO SC SR	S3L FO SC SR	S3L FO SC SR
Obermaterial	Mikrovelours	Mikrovelours	Mikrovelours	Mikrovelours	Mikrovelours
Futtermaterial	Distance-Mesh-Futter	Distance-Mesh-Futter	Distance-Mesh-Futter	Distance-Mesh-Futter	Distance-Mesh-Futter
Verschluss	Klettverschluss	Elastiksenkel	Elastiksenkel	BOA® Drehverschluss	Schnürsenkel
Größe	35 bis 52	35 bis 52	35 bis 52	35 bis 52	35 bis 52
Bestelleinheit	PAA	PAA	PAA	PAA	PAA

Weitere Informationen zum Thema uvex medicare finden Sie auf den Seiten 430 bis 437

Sicherheitsschuhe

uvex 1 G2



68427
68428
68429
68420



68437
68438
68439
68430



68447
68448
68449
68440



68457
68458
68459
68450

clima zone i-PUREnrj x-tendedgrip



uvex 1 G2 · Sandale S1 · gelochter Halbschuh S1 · Halbschuh S2 · Schnürstiefel S2

Merkmale:

- dämpfende und energierückgebende uvex i-PUREnrj planet Zwischensohle mit 15% recyceltem Granulat aus produktionseigenen Überschüssen
- abriebfeste uvex x-tended grip planet TPU-Laufsohle mit 10% recyceltem Granulat aus produktionseigenem Überschuss
- geschäumter Fersenkorb aus Polyurethan
- 100% metallfreie Zehenschutzkappe
- flexible textile Durchtrittshemmung
- leichtes und atmungsaktives Mikrovelours Obermaterial
- TPU Überkappe
- atmungsaktives Distance-Mesh-Futter

- ESD zertifiziert
- Staublasche
- Größen 35-40 über Damenleisten hergestellt
- metallfrei (nur Art. Nr.: 6842, 6845)
- für Chromallergiker geeignet
- auswechselbares, antistatisches Komfortfußbett (Art. Nr.: 94907-0)

Nachhaltigkeit:

- Zwischensohle, Laufsohle, Brandsohle und Einlegesohle teilweise oder vollständig aus recycelten Materialien
- gemäß uvex Schadstoffverbotsliste frei von schädlichen Substanzen

uvex 1 G2	Sandale	gelochter Halbschuh	Halbschuh	Schnürstiefel
Art.-Nr. Weite 10	68427	68437	68447	68457
Art.-Nr. Weite 11	68428	68438	68448	68458
Art.-Nr. Weite 12	68429	68439	68449	68459
Art.-Nr. Weite 14	68420	68430	68440	68450
Norm EN ISO 20345:2011	S1 SRC	S1 SRC	S2 SRC	S2 SRC
Norm EN ISO 20345:2022	S1 FO SR	S1 FO SR	S2 FO SR	S2 FO SR
Obermaterial	Mikrovelours	Mikrovelours	Mikrovelours	Mikrovelours
Futtermaterial	Distance-Mesh-Futter	Distance-Mesh-Futter	Distance-Mesh-Futter	Distance-Mesh-Futter
Verschluss	Klettverschluss	Elastiksenkel	Elastiksenkel	Schnürsenkel
Größe	35 bis 52	35 bis 52	35 bis 52	35 bis 52
Bestelleinheit	PAA	PAA	PAA	PAA

Weitere Informationen zum Thema uvex medicare finden Sie auf den Seiten 430 bis 437

Sicherheitsschuhe

uvex 1 G2



68487
68488
68489
68480

68467
68468
68469
68460

68527
68528
68529

68537
68538
68539

clima zone i-PUREnrj x-dryknit



uvex 1 G2 · Sandale S1 · gelochter Halbschuh S1 · Halbschuh S1 · Schnürstiefel S1

Merkmale:

- dämpfende und energierückgebende uvex i-PUREnrj planet Zwischensohle mit 15% recyceltem Granulat aus produktionseigenen Überschüssen
- PU-Laufsohle
- geschäumter Fersenkorb aus Polyurethan
- 100% metallfreie Zehenschutzkappe
- leichtes und atmungsaktives Mikrovelours Obermaterial (6846, 6848)
- leichtes und atmungsaktives uvex x-dry knit Textil Obermaterial (6852, 6853)
- TPU Überkappe (6852, 6853)
- atmungsaktives Distance-Mesh-Futter

- ESD zertifiziert
- Staublasche
- Größen 35-40 über Damenleisten hergestellt
- metallfrei (nur Art. Nr.: 6848, 6853)
- für Chromallergiker geeignet
- auswechselbares, antistatisches Komfortfußbett (Art. Nr.: 94907-0)

Nachhaltigkeit:

- Zwischensohle, Brandsohle und Einlegesohle teilweise oder vollständig aus recycelten Materialien
- gemäß uvex Schadstoffverbotsliste frei von schädlichen Substanzen



uvex 1 G2	Sandale	gelochter Halbschuh	Halbschuh	Schnürstiefel
Art.-Nr. Weite 10	68487	68467	68527	68537
Art.-Nr. Weite 11	68488	68468	68528	68538
Art.-Nr. Weite 12	68489	68469	68529	68539
Art.-Nr. Weite 14	68480	68460	-	-
Norm EN ISO 20345:2011	S1 SRC	S1 SRC	S1 SRC	S1 SRC
Norm EN ISO 20345:2022	S1 FO SR	S1 FO SR	S1 FO SR	S1 FO SR
Obermaterial	Mikrovelours	Mikrovelours	Textil	Textil
Futtermaterial	Distance-Mesh-Futter	Distance-Mesh-Futter	Distance-Mesh-Futter	Distance-Mesh-Futter
Verschluss	Klettverschluss	Elastiksenkel	Elastiksenkel	Schnürsenkel
Größe	35 bis 52	35 bis 52	35 bis 52	35 bis 52
Bestelleinheit	PAA	PAA	PAA	PAA

Sicherheitsschuhe

uvex 1 G2



68287
68288
68289
68280



68297
68298
68299
68290



68267
68268



68317
68318
68319
68310



68329

clima zone i-PUREnrj



uvex 1 G2 · Sandale S1 · gelochter Halbschuh S1 · gelochter Schnürstiefel S1 · gelochter Klettstiefel S1

Merkmale

- dämpfende und energierückgebende uvex i-PUREnrj planet Zwischensohle mit 15% recyceltem Granulat aus produktionseigenen Überschüssen
- PU-Laufsohle
- geschäumter Fersenkorb aus Polyurethan
- 100% metallfreie Zehenschutzkappe
- leichtes und atmungsaktives Mikrovelours Obermaterial
- atmungsaktives Distance-Mesh-Futter
- ESD zertifiziert

Staublasche

- Größen 35-40 über Damenleisten hergestellt
- metallfrei (nur Art. Nr.: 6828, 6831, 6832)
- für Chromallergiker geeignet
- auswechselbares, antistatisches Komfortfußbett (Art. Nr.: 94907-0)

Nachhaltigkeit

- Zwischensohle, Brandsohle und Einlegesohle teilweise oder vollständig aus recycelten Materialien
- gemäß uvex Schadstoffverbotsliste frei von schädlichen Substanzen

uvex 1 G2	Sandale	gelochter Halbschuh	gelochter Halbschuh	gelochter Schnürstiefel	gelochter Klettstiefel
Art.-Nr. Weite 10	68287	68297	68267	68317	-
Art.-Nr. Weite 11	68288	68298	68268	68318	-
Art.-Nr. Weite 12	68289	68299	-	68319	68329
Art.-Nr. Weite 14	68280	68290	-	68310	-
Norm EN ISO 20345:2011	S1 SRC	S1 SRC	S1 SRC	S1 SRC	S1 SRC
Norm EN ISO 20345:2022	S1 FO SR	S1 FO SR	S1 FO SR	S1 FO SR	S1 FO SR
Obermaterial	Mikrovelours	Mikrovelours	Mikrovelours	Mikrovelours	Mikrovelours
Futtermaterial	Distance-Mesh-Futter	Distance-Mesh-Futter	Distance-Mesh-Futter	Distance-Mesh-Futter	Distance-Mesh-Futter
Verschluss	Klettverschluss	Elastiksenkel	Elastiksenkel	Schnürsenkel	Klettverschluss
Größe	35 bis 52	35 bis 52	35 bis 43	35 bis 52	35 bis 52
Bestelleinheit	PAA	PAA	PAA	PAA	PAA

Sicherheitsschuhe

uvex 1 G2



68497
68498
68499
68490



68507
68508
68509
68500



68307
68308
68309
68300



68337
68338
68339
68330

clima zone i-PUREnrj



uvex 1 G2 · Halbschuh S2 · Schnürstiefel S2

Merkmale:

- dämpfende und energierückgebende uvex i-PUREnrj planet Zwischensohle mit 15% recyceltem Granulat aus produktionseigenen Überschüssen
- PU-Laufsohle
- geschäumter Fersenkorb aus Polyurethan
- 100% metallfreie Zehenschutzkappe
- leichtes und atmungsaktives Mikrovelours Obermaterial
- atmungsaktives Distance-Mesh-Futter
- ESD zertifiziert

- Staublasche
- Größen 35-40 über Damenleisten hergestellt
- metallfrei (nur Art. Nr.: 6833, 6850)
- für Chromallergiker geeignet
- auswechselbares, antistatisches Komfortfußbett (Art. Nr.: 94907-0)

Nachhaltigkeit:

- Zwischensohle, Brandsohle und Einlegesohle teilweise oder vollständig aus recycelten Materialien
- gemäß uvex Schadstoffverbotsliste frei von schädlichen Substanzen



uvex 1 G2	Halbschuh	Schnürstiefel	Halbschuh	Schnürstiefel
Art.-Nr. Weite 10	68307	68337	68497	68507
Art.-Nr. Weite 11	68308	68338	68498	68508
Art.-Nr. Weite 12	68309	68339	68499	68509
Art.-Nr. Weite 14	68300	68330	68490	68500
Norm EN ISO 20345:2011	S2 SRC	S2 SRC	S2 SRC	S2 SRC
Norm EN ISO 20345:2022	S2 FO SR	S2 FO SR	S2 FO SR	S2 FO SR
Obermaterial	Mikrovelours	Mikrovelours	Mikrovelours	Mikrovelours
Futtermaterial	Distance-Mesh-Futter	Distance-Mesh-Futter	Distance-Mesh-Futter	Distance-Mesh-Futter
Verschluss	Elastiksenkel	Schnürsenkel	Elastiksenkel	Schnürsenkel
Größe	35 bis 52	35 bis 52	35 bis 52	35 bis 52
Bestelleinheit	PAA	PAA	PAA	PAA

uvex

uvex 1 sport – Winners at work



Designed for Individuals

Website



Sportlich.
Erstklassiger Tragekomfort und sportlicher Look



Atmungsaktiv.
Klimaoptimierte Obermaterialien



Leicht. Ergonomisch.
Rutschhemmende Zweidichten-Polyurethansohle

Sicherheitsschuhe

uvex 1 sport



S1P 65941 **S1** 65947
 65942 65948
 65943 65949
 65944 65940



65987
 65988
 65989
 65980



65961
 65962
 65963
 65964



uvex 1 sport · Halbschuh S1 · Halbschuh S1/S1 PL · Halbschuh S3L

Sportives Design trifft auf durchdachte Funktionalität: Der uvex 1 sport begeistert mit seinem jungen, modischen Look genauso wie mit erstklassigem Tragekomfort. Dafür sorgen sein geringes Gewicht, klimaoptimierte Hightech-Materialien und die ergonomisch gestaltete Laufsohle. uvex 1 sport – der ideale Begleiter im Arbeitsalltag und darüber hinaus.

Merkmale:

- dämpfende PU-Zwischensohle
- PU-Laufsohle
- 100% metallfreie Zehenschutzkappe
- flexible textile Durchtritthemmung (65941-4, 65961-4)
- leichtes und atmungsaktives Mikrovelours Obermaterial (6596)

- leichtes und atmungsaktives Textil Obermaterial (6598, 6594)
- TPU Überkappe
- atmungsaktives Distance-Mesh-Futter
- ESD zertifiziert
- Größen 35-40 über Damenleisten hergestellt
- metallfrei
- für Chromallergiker geeignet
- auswechselbares, antistatisches Komfortfußbett (Art. Nr.: 95797-0)

Nachhaltigkeit:

- Einlegesohle und Hinterkappe teilweise oder vollständig aus recycelten Materialien
- gemäß uvex Schadstoffverbotsliste frei von schädlichen Substanzen



uvex 1 sport	Halbschuh	Halbschuh	Halbschuh	Halbschuh
Art.-Nr. Weite 10	65941	65947	65987	65961
Art.-Nr. Weite 11	65942	65948	65988	65962
Art.-Nr. Weite 12	65943	65949	65989	65963
Art.-Nr. Weite 14	65944	65940	65980	65964
Norm EN ISO 20345:2011	S1 P SRC	S1 SRC	S1 SRC	S3 SRC
Norm EN ISO 20345:2022	S1 PL FO SC SR	S1 FO SC SR	S1 FO SC SR	S3L FO SC SR
Obermaterial	Textil	Textil	Textil	Mikrovelours
Futtermaterial	Distance-Mesh-Futter	Distance-Mesh-Futter	Distance-Mesh-Futter	Distance-Mesh-Futter
Verschluss	Schnürsenkel	Schnürsenkel	Schnürsenkel	Schnürsenkel
Größe	35 bis 52	35 bis 52	35 bis 52	35 bis 52
Bestelleinheit	PAA	PAA	PAA	PAA

Sicherheitsschuhe

uvex 1 sport



65901
65902
65903
65904



65921
65922
65923
65924



uvex 1 sport · Halbschuh S1 PL/S3L

Merkmale:

- dämpfende PU-Zwischensohle
- PU-Laufsohle
- 100% metallfreie Zehenschutzkappe
- flexible textile Durchtrittshemmung
- leichtes und atmungsaktives Mikrovelours Obermaterial (6592)
- leichtes und atmungsaktives Textil Obermaterial (6590)
- TPU Überkappe
- atmungsaktives Distance-Mesh-Futter
- ESD zertifiziert

- Größen 35-40 über Damenleisten hergestellt
- metallfrei
- für Chromallergiker geeignet
- auswechselbares, antistatisches Komfortfußbett (Art. Nr.: 95797-0)

Nachhaltigkeit:

- Einlegesohle und Hinterkappe teilweise oder vollständig aus recycelten Materialien
- gemäß uvex Schadstoffverbotsliste frei von schädlichen Substanzen

uvex 1 sport	Halbschuh	Halbschuh
Art.-Nr. Weite 10	65901	65921
Art.-Nr. Weite 11	65902	65922
Art.-Nr. Weite 12	65903	65923
Art.-Nr. Weite 14	65904	65924
Norm EN ISO 20345:2011	S1 P SRC	S3 SRC
Norm EN ISO 20345:2022	S1 PL FO SC SR	S3L FO SC SR
Obermaterial	Textil	Mikrovelours
Futtermaterial	Distance-Mesh-Futter	Distance-Mesh-Futter
Verschluss	Schnürsenkel	Schnürsenkel
Größe	35 bis 52	35 bis 52
Bestelleinheit	PAA	PAA

Sicherheitsschuhe
uvex 1 sport white



65837
65838
65839

65807
65808
65809

65817
65818
65819

65821
65822
65823



uvex 1 sport white · Halbschuh S1/S2/S3L

Sportives Design, optimalen Komfort und durchdachte Funktionalität für Hygiene- und Lebensmittelarbeitsbereiche vereint die uvex 1 sport white Sicherheitsschuhlinie. Die nahezu nahtfreie Verarbeitung des Obermaterials verhindert das Festsetzen von unerwünschten Verunreinigungen in sensiblen Hygienebereichen. Die Arbeitsschuhe sind ebenso wie die herausnehmbaren Klimakomfortfußbetten bei 30° Celsius waschbar. uvex 1 sport white – sportiver Laufkomfort pur für Hygienebereiche, Reinraumanwendungen, Lebensmittelindustrie, Pharmaindustrie, Industrieküchen und Gastronomie.

Merkmale:

- dämpfende PU-Zwischensohle
- PU-Laufsohle
- 100% metallfreie Zehenschutzkappe

- flexible textile Durchtrittshemmung (6582)
- hydrophobiertes Mikrofaser Obermaterial
- atmungsaktives Distance-Mesh-Futter
- ESD zertifiziert
- Staublasche (nur Art.Nr.: 6582)
- Größen 35-40 über Damenleisten hergestellt
- metallfrei
- für Chromallergiker geeignet
- auswechselbares, antistatisches Komfortfußbett (Art. Nr.: 95797-0)

Nachhaltigkeit:

- Einlegesohle und Hinterkappe teilweise oder vollständig aus recycelten Materialien
- gemäß uvex Schadstoffverbotsliste frei von schädlichen Substanzen

uvex 1 sport white	Halbschuh	Halbschuh	Halbschuh	Halbschuh
Art.-Nr. Weite 10	65837	65807	65817	65821
Art.-Nr. Weite 11	65838	65808	65818	65822
Art.-Nr. Weite 12	65839	65809	65819	65823
Art.-Nr. Weite 14	-	-	-	-
Norm EN ISO 20345:2011	S1 SRC	S2 SRC	S2 SRC	S3 SRC
Norm EN ISO 20345:2022	S1 FO SR	S2 FO SR	S2 FO SR	S3L FO SR
Obermaterial	Mikrofaser	Mikrofaser	Mikrofaser	Mikrofaser
Futtermaterial	Distance-Mesh-Futter	Distance-Mesh-Futter	Distance-Mesh-Futter	Distance-Mesh-Futter
Verschluss	Schnalle/Klettverschluss	Klettverschluss	-	Schnürsenkel
Größe	35 bis 52	35 bis 52	35 bis 52	35 bis 52
Bestelleinheit	PAA	PAA	PAA	PAA

uvex

uvex 1 sport white NC

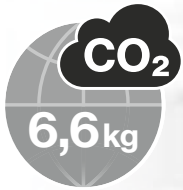

Erstellungsdatum 01/2023

nrj. style. everyday.



Sportlicher Look



Atmungsaktives und flüssigkeitsabweisendes Obermaterial



Ergonomische PU-Laufsohle mit Zwischensohle aus uvex i-PUREnrj



Elastischer Schnellverschluss



Weitere Informationen finden Sie unter:
www.uvex-safety.de/uvex1sportwhitenc



Berufsschuhe

uvex 1 sport white NC



65707
65708
65709



65717
65718
65719



65727
65728
65729

clima zone i-PUREnrj



uvex 1 sport white NC · Halbschuh O1/O2

Mit seinem geringen Gewicht, Hightech-Materialien und der ergonomisch gestalteten Laufsohle ist der uvex 1 sport white NC der ideale Begleiter im Arbeitsalltag und darüber hinaus. Das hydrophobierte Obermaterial sorgt für eine optimierte Klimaregulierung und schützt Träger:innen zuverlässig gegen Flüssigkeiten und andere Verunreinigungen.

Merkmale:

- dämpfende und energierückgebende uvex i-PUREnrj Zwischensohle
- PU-Laufsohle
- hydrophobiertes Mikrofaser Obermaterial (6571, 6572)
- leichtes und atmungsaktives Textil Obermaterial (6570)
- TPU Überkappe (6570)

- atmungsaktives Distance-Mesh-Futter
- ESD zertifiziert
- Staublasche (nur Art.Nr.: 6572)
- Größen 35-40 über Damenleisten hergestellt
- metallfrei (nur Art. Nr.: 6571)
- für Chromallergiker geeignet
- auswechselbares, antistatisches Komfortfußbett (Art. Nr.: 95177-9)

Nachhaltigkeit:

- Brandsohle, Einlegesohle und Hinterkappe teilweise oder vollständig aus recycelten Materialien
- gemäß uvex Schadstoffverbotsliste frei von schädlichen Substanzen



uvex 1 sport white NC	Halbschuh	Halbschuh	Halbschuh
Art.-Nr. Weite 10	65707	65717	65727
Art.-Nr. Weite 11	65708	65718	65728
Art.-Nr. Weite 12	65709	65719	65729
Norm EN ISO 20347:2012	O1 FO SRC	O2 FO SRC	O2 FO SRC
Norm EN ISO 20347:2022	O1 FO SC SR	O2 FO SR	O2 FO SR
Obermaterial	Textil	Mikrofaser	Mikrofaser
Futtermaterial	Distance-Mesh-Futter	Distance-Mesh-Futter	Distance-Mesh-Futter
Verschluss	Elastiksenkel	-	Elastiksenkel
Größe	35 bis 52	35 bis 52	35 bis 52
Bestelleinheit	PAA	PAA	PAA

uvex

Berufsschuhe

uvex 1 sport NC



65937
65938
65939



uvex 1 sport NC - Halbschuh O1

Merkmale:

- dämpfende PU-Zwischensohle
- PU-Laufsohle
- leichtes und atmungsaktives Textil Obermaterial
- TPU Überkappe
- atmungsaktives Distance-Mesh-Futter
- ESD zertifiziert
- Größen 35-40 über Damenleisten hergestellt

- metallfrei
- für Chromallergiker geeignet
- auswechselbares, antistatisches Komfortfußbett (Art. Nr.: 95177-9)

Nachhaltigkeit:

- Brandsohle, Einlegesohle und Hinterkappe teilweise oder vollständig aus recycelten Materialien
- gemäß uvex Schadstoffverbotsliste frei von schädlichen Substanzen

uvex 1 sport NC	Halbschuh
Art.-Nr. Weite 10	65937
Art.-Nr. Weite 11	65938
Art.-Nr. Weite 12	65939
Norm EN ISO 20347:2012	O1 FO SRC
Norm EN ISO 20347:2022	O1 FO SC SR
Obermaterial	Textil
Futtermaterial	Distance-Mesh-Futter
Verschluss	Schnürsenkel
Größe	35 bis 52
Bestelleinheit	PAA

Weitere Informationen zum Thema uvex medicare finden Sie auf den Seiten 430 bis 437

uvex 1 business – das Beste für zwei Welten



Highstreet Fashion meets Safety



Weitere Informationen
finden Sie unter
[www.uvex-safety.de/
uvex1business](http://www.uvex-safety.de/uvex1business)



Atmungsaktive Materialien



Angenehmes Tragegefühl durch zusätzliche
Fersenpolster



Ergonomisch gestaltete PU-Laufsohle

Sicherheitsschuhe

uvex 1 business



84281
84282
84283

84697
84698
84699

84271
84272
84273

clima zone



uvex 1 business · Halbschuh S2/S3L · Schnürstiefel S3L

Vom Meeting mal eben in die Produktion? uvex vereint die Klassiker aus der Modewelt mit den nötigen Schutzfunktionen. Die Sicherheitsschuhe uvex 1 business machen alles mit – stilvoll und sicher zugleich! Ihr attraktiver Look harmoniert bestens mit Smart Business- und Casual-Style, ihre neue Stahlkappenform sorgt für eine große Zehenfreiheit und maximalen Schutz. Dabei überzeugen sie jederzeit durch erstklassigen Tragekomfort. Von morgens bis abends.

Merkmale:

- PU-Laufsohle
- Zehenschutzkappe aus Stahl

- flexible textile Durchtrittshemmung (8427, 8428)
- leichtes und atmungsaktives Mikrovellours Obermaterial
- atmungsaktives Textilfutter
- ESD zertifiziert
- für Chromallergiker geeignet
- auswechselbares, antistatisches Komfortfußbett (Art. Nr.: 95157-9)

Nachhaltigkeit:

- Einlegesohle und Hinterkappe teilweise oder vollständig aus recycelten Materialien
- gemäß uvex Schadstoffverbotsliste frei von schädlichen Substanzen

uvex 1 business	Halbschuh	Halbschuh	Schnürstiefel
Art.-Nr. Weite 10	84697	84281	84271
Art.-Nr. Weite 11	84698	84282	84272
Art.-Nr. Weite 12	84699	84283	84273
Norm EN ISO 20345:2011	S2 SRC	S3 SRC	S3 SRC
Norm EN ISO 20345:2022	S2 FO SR	S3L FO SR	S3L FO SR
Obermaterial	Mikrovellours	Mikrovellours	Mikrovellours
Futtermaterial	Textil	Textil	Textil
Verschluss	Schnürsenkel	Schnürsenkel	Schnürsenkel
Größe	39 bis 52	39 bis 52	39 bis 52
Bestelleinheit	PAA	PAA	PAA

Sicherheitsschuhe

uvex 1 business



84481
84482
84483



84301
84302
84303



84491
84492
84493



uvex 1 business · Halbschuh S3L

Merkmale:

- PU-Laufsohle
- Zehenschutzkappe aus Stahl
- flexible textile Durchtritthemmung
- leichtes und atmungsaktives Mikrovelours Obermaterial (8430)
- hydrophobiertes Leder Obermaterial (8448, 8449)
- atmungsaktives Textilfutter
- ESD zertifiziert

- für Chromallergiker geeignet (8430)
- auswechselbares, antistatisches Komfortfußbett (Art. Nr.: 95157-9)

Nachhaltigkeit:

- Einlegesohle und Hinterkappe teilweise oder vollständig aus recycelten Materialien
- gemäß uvex Schadstoffverbotsliste frei von schädlichen Substanzen



uvex 1 business	Halbschuh	Halbschuh	Halbschuh
Art.-Nr. Weite 10	84301	84481	84491
Art.-Nr. Weite 11	84302	84482	84492
Art.-Nr. Weite 12	84303	84483	84493
Norm EN ISO 20345:2011	S3 SRC	S3 SRC	S3 SRC
Norm EN ISO 20345:2022	S3L FO SR	S3L FO SR	S3L FO SR
Obermaterial	Mikrovelours	hydrophobiertes Glattleder	hydrophobiertes Glattleder
Futtermaterial	Textil	Textil	Textil
Verschluss	Schnürsenkel	Schnürsenkel	Schnürsenkel
Größe	39 bis 52	39 bis 52	39 bis 52
Bestelleinheit	PAA	PAA	PAA

uvex

uvex 1

Leistung neu definieren



Bewährte Zweidichten-PU-Sohle für optimalen Laufkomfort



Zuverlässiger Halt und Stabilität durch Fersenkorb



Keine Druckstellen dank naht-freiem Schaft



Reduziertes Schwitzen und angenehmes Fußklima durch uvex climazone

Herausragende Flexibilität. Optimaler Laufkomfort.

Die ergonomische Gestaltung der Laufsohle unterstützt die natürliche Abrollbewegung und Flexibilität des Fußes

Hohe Flexibilität und optimale Torsion



Abriebfeste TPU-Einsätze

Gelenkeinlage für sicheren Leiterstand

Ergonomisches Sohlendesign

Rutsch-hemmendes Profil

Sicherheitsschuhe

uvex 1



85427
85428
85429
85420



85437
85438
85439
85430



85467
85468
85469



65657
65658
65659



85477
85478
85479

clima zone

uvex 1 · Sandale S1 · gelochter Halbschuh S1 · gelochter Schnürstiefel S1

Der uvex 1 Sicherheitsschuh schützt solide bei leichten Anwendungen. Durch seine ergonomische Konstruktion und nahezu nahtfreies Schaftdesign werden Druckstellen vermieden und der Fuß optimal geschützt. Die Zweidichten-Polyurethan Sohle bietet Dämpfung und Komfort. Das zeitlose Design überzeugt durch klare Linien und Reduktion.

Merkmale:

- dämpfende PU-Zwischensohle
- PU-Laufsohle
- geschäumter Fersenkorb aus Polyurethan
- 100% metallfreie Zehenschutzkappe
- leichtes und atmungsaktives Mikrovelours Obermaterial

- atmungsaktives Distance-Mesh-Futter
- ESD zertifiziert
- Größen 35-40 über Damenleisten hergestellt
- metallfrei (nur Art. Nr.: 8542, 8547)
- für Chromallergiker geeignet
- auswechselbares, antistatisches Komfortfußbett (Art. Nr.: 95347-0)

Nachhaltigkeit:

- Brandsohle und Einlegesohle teilweise oder vollständig aus recycelten Materialien
- gemäß uvex Schadstoffverbotsliste frei von schädlichen Substanzen



uvex 1	Sandale	gelochter Halbschuh	gelochter Halbschuh	gelochter Halbschuh	gelochter Schnürstiefel
Art.-Nr. Weite 10	85427	85437	85467	65657	85477
Art.-Nr. Weite 11	85428	85438	85468	65658	85478
Art.-Nr. Weite 12	85429	85439	85469	65659	85479
Art.-Nr. Weite 14	85420	85430	-	-	-
Norm EN ISO 20345:2011	S1 SRC	S1 SRC	S1 SRC	S1 SRC	S1 SRC
Norm EN ISO 20345:2022	S1 FO SR	S1 FO SR	S1 FO SR	S1 FO SR	S1 FO SR
Obermaterial	Mikrovelours	Mikrovelours	Mikrovelours	Mikrovelours	Mikrovelours
Futtermaterial	Distance-Mesh-Futter	Distance-Mesh-Futter	Distance-Mesh-Futter	Distance-Mesh-Futter	Distance-Mesh-Futter
Verschluss	Klettverschluss	Elastiksenkel	Elastiksenkel	BOA® Drehverschluss	Schnürsenkel
Größe	35 bis 52	35 bis 52	35 bis 52	35 bis 52	35 bis 52
Bestelleinheit	PAA	PAA	PAA	PAA	PAA

Weitere Informationen zum Thema uvex medicare finden Sie auf den Seiten 430 bis 437

Sicherheitsschuhe

uvex 1



85447
85448
85449
85440



65667
65668
65669



85457
85458
85459
85450



uvex 1 • Halbschuh S2 • Schnürstiefel S2

Merkmale:

- dämpfende PU-Zwischensohle
- PU-Laufsohle
- geschäumter Fersenkorb aus Polyurethan
- 100% metallfreie Zehenschutzkappe
- leichtes und atmungsaktives Mikrovelours Obermaterial
- atmungsaktives Distance-Mesh-Futter
- ESD zertifiziert
- Größen 35-40 über Damenleisten hergestellt

- metallfrei (nur Art. Nr.: 8545)
- für Chromallergiker geeignet
- auswechselbares, antistatisches Komfortfußbett (Art. Nr.: 95347-0)

Nachhaltigkeit:

- Brandsohle und Einlegesohle teilweise oder vollständig aus recycelten Materialien
- gemäß uvex Schadstoffverbotsliste frei von schädlichen Substanzen

uvex 1	Halbschuh	Halbschuh	Schnürstiefel
Art.-Nr. Weite 10	85447	65667	85457
Art.-Nr. Weite 11	85448	65668	85458
Art.-Nr. Weite 12	85449	65669	85459
Art.-Nr. Weite 14	85440	-	85450
Norm EN ISO 20345:2011	S2 SRC	S2 SRC	S2 SRC
Norm EN ISO 20345:2022	S2 FO SR	S2 FO SR	S2 FO SR
Obermaterial	Mikrovelours	Mikrovelours	Mikrovelours
Futtermaterial	Distance-Mesh-Futter	Distance-Mesh-Futter	Distance-Mesh-Futter
Verschluss	Elastiksenkel	BOA® Drehverschluss	Schnürsenkel
Größe	35 bis 52	35 bis 52	35 bis 52
Bestelleinheit	PAA	PAA	PAA

Weitere Informationen zum Thema uvex medicare finden Sie auf den Seiten 430 bis 437

Sicherheitsschuhe
uvex 1 ladies



85607
85608



85617
85618



85627
85628



uvex 1 ladies · Sandale S1 · gelochter Halbschuh S1 · Halbschuh S2

Merkmale:

- dämpfende PU-Zwischensohle
- PU-Laufsohle
- geschäumter Fersenkorb aus Polyurethan
- 100% metallfreie Zehenschutzkappe
- leichtes und atmungsaktives Mikrovelours Obermaterial
- atmungsaktives Distance-Mesh-Futter
- ESD zertifiziert
- Größen 35-40 über Damenleisten hergestellt

- metallfrei (nur Art. Nr.: 8560)
- für Chromallergiker geeignet
- auswechselbares, antistatisches Komfortfußbett (Art. Nr.: 95347-0)

Nachhaltigkeit:

- Brandsohle und Einlegesohle teilweise oder vollständig aus recycelten Materialien
- gemäß uvex Schadstoffverbotsliste frei von schädlichen Substanzen



uvex 1	Sandale	gelochter Halbschuh	Halbschuh
Art.-Nr. Weite 10	85607	85617	85627
Art.-Nr. Weite 11	85608	85618	85628
Norm EN ISO 20345:2011	S1 SRC	S1 SRC	S2 SRC
Norm EN ISO 20345:2022	S1 FO SR	S1 FO SR	S2 FO SR
Obermaterial	Mikrovelours	Mikrovelours	Mikrovelours
Futtermaterial	Distance-Mesh-Futter	Distance-Mesh-Futter	Distance-Mesh-Futter
Verschluss	Klettverschluss	Elastiksenkel	Elastiksenkel
Größe	35 bis 43	35 bis 43	35 bis 43
Bestelleinheit	PAA	PAA	PAA

Sicherheitsschuhe

uvex 1 x-tended support



85361
85362
85363

85127
85128
85129

85117
85118
85119

85141
85142
85143

85191
85192
85193

65681
65682
65683



clima zone



uvex 1 x-tended support · Sandale S1 PL · gelochter Halbschuh S1 PL/S1

Merkmale:

- dämpfende PU-Zwischensohle
- PU-Laufsohle
- geschäumte Überkappe aus Polyurethan (8514, 8519, 8536, 6568)
- geschäumter Fersenkorb aus Polyurethan
- 100% metallfreie Zehenschutzkappe
- flexible textile Durchtrittshemmung (8514, 8519, 8536, 6568)
- leichtes und atmungsaktives Mikrovelours Obermaterial
- atmungsaktives Distance-Mesh-Futter
- ESD zertifiziert

- Staublasche (nicht Art.Nr.: 8536)
- Größen 35-40 über Damenleisten hergestellt
- metallfrei (nur Art. Nr.: 8536)
- für Chromallergiker geeignet
- auswechselbares, antistatisches Komfortfußbett (Art. Nr.: 95347-0)

Nachhaltigkeit:

- Einlegesohle teilweise oder vollständig aus recycelten Materialien
- gemäß uvex Schadstoffverbotsliste frei von schädlichen Substanzen

uvex 1 x-tended support	Sandale	gelochter Halbschuh	gelochter Halbschuh	gelochter Halbschuh	gelochter Halbschuh	gelochter Halbschuh
Art.-Nr. Weite 10	85361	85127	85117	85141	85191	65681
Art.-Nr. Weite 11	85362	85128	85118	85142	85192	65682
Art.-Nr. Weite 12	85363	85129	85119	85143	85193	65683
Norm EN ISO 20345:2011	S1 P SRC	S1 SRC	S1 SRC	S1 P SRC	S1 P SRC	S1 P SRC
Norm EN ISO 20345:2022	S1 PL FO SC SR	S1 FO SR	S1 FO SR	S1 PL FO SC SR	S1 PL FO SC SR	S1 PL FO SC SR
Obermaterial	Mikrovelours	Mikrovelours	Mikrovelours	Mikrovelours	Mikrovelours	Mikrovelours
Futtermaterial	Distance-Mesh-Futter	Distance-Mesh-Futter	Distance-Mesh-Futter	Distance-Mesh-Futter	Distance-Mesh-Futter	Distance-Mesh-Futter
Verschluss	Klettverschluss	Elastiksenkel	Elastiksenkel	Elastiksenkel	Elastiksenkel	BOA® Drehverschluss
Größe	35 bis 52	35 bis 52	35 bis 52	35 bis 52	35 bis 52	35 bis 52
Bestelleinheit	PAA	PAA	PAA	PAA	PAA	PAA

Weitere Informationen zum Thema uvex medicare finden Sie auf den Seiten 430 bis 437

Sicherheitsschuhe

uvex 1 x-tended support



85161
85162
85163



65671
65672
65673



85171
85172
85173



uvex 1 x-tended support · Halbschuh S3L · Schnürstiefel S3L

Merkmale:

- dämpfende PU-Zwischensohle
- PU-Laufsohle
- geschäumte Überkappe aus Polyurethan
- geschäumter Fersenkorb aus Polyurethan
- 100% metallfreie Zehenschutzkappe
- flexible textile Durchtrittshemmung
- leichtes und atmungsaktives Mikrovelours Obermaterial
- atmungsaktives Distance-Mesh-Futter
- ESD zertifiziert

- Staublasche
- Größen 35-40 über Damenleisten hergestellt
- metallfrei (nur Art. Nr.: 8517)
- für Chromallergiker geeignet
- auswechselbares, antistatisches Komfortfußbett (Art. Nr.: 95347-0)

Nachhaltigkeit:

- Einlegesohle teilweise oder vollständig aus recycelten Materialien
- gemäß uvex Schadstoffverbotsliste frei von schädlichen Substanzen



uvex 1 x-tended support	Halbschuh	Halbschuh	Schnürstiefel
Art.-Nr. Weite 10	85161	65671	85171
Art.-Nr. Weite 11	85162	65672	85172
Art.-Nr. Weite 12	85163	65673	85173
Norm EN ISO 20345:2011	S3 SRC	S3 SRC	S3 SRC
Norm EN ISO 20345:2022	S3L FO SC SR	S3L FO SC SR	S3L FO SC SR
Obermaterial	Mikrovelours	Mikrovelours	Mikrovelours
Futtermaterial	Distance-Mesh-Futter	Distance-Mesh-Futter	Distance-Mesh-Futter
Verschluss	Elastiksenkel	BOA® Drehverschluss	Schnürsenkel
Größe	35 bis 52	35 bis 52	35 bis 52
Bestelleinheit	PAA	PAA	PAA

Weitere Informationen zum Thema uvex medicare finden Sie auf den Seiten 430 bis 437

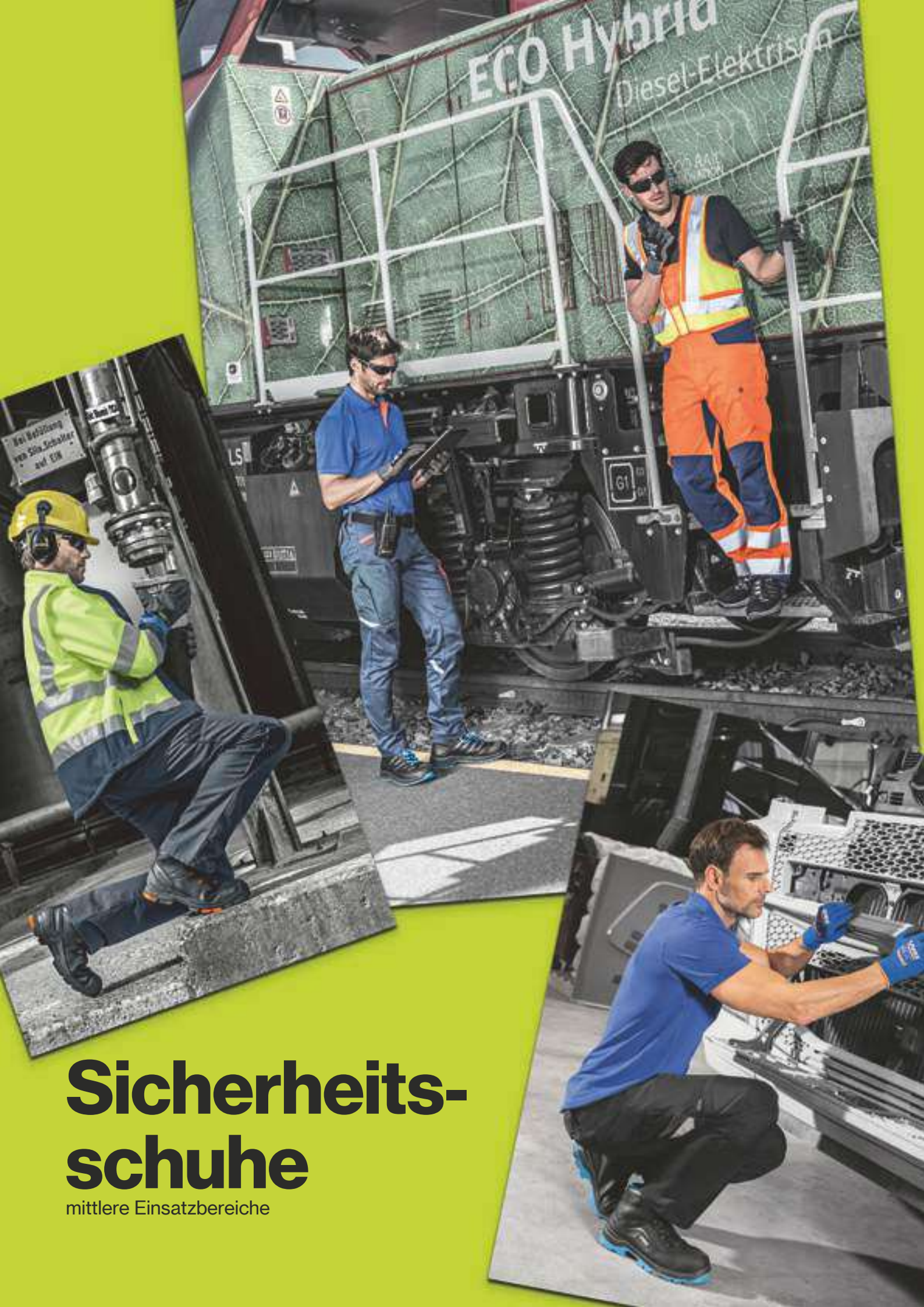

ECO Hybrid
Diesel-Elektrisch

Bei Bedienung
von Sitzschalter
auf EN

Sicherheits- schuhe

mittlere Einsatzbereiche



Pushing the Limits!

Überlegen in allen Disziplinen

Die innovative Sicherheitsschuhserie uvex 2 scheut keine Herausforderung im mittleren Anwendungsbereich: robuste Obermaterialien und ein tiefes Sohlenprofil sorgen für maximale Performance im Arbeitsalltag. Geringes Gewicht, Flexibilität der Sohle und Atmungsaktivität garantieren ganztägigen Komfort.

Website



Volle Flexibilität der Sohle



uvex Schnellverschluss zur individuelle Anpassung an den Fuß



Schutz des Obermaterials durch direkt angespritzte PU-Überkappe



Hohe Stabilität durch integrierten Fersenkorb

Sicherheitsschuhe

uvex 2



65021
65022
65023
65024



65031
65032
65033
65034



uvex 2 · Halbschuh S3L · Schnürstiefel S3L

Merkmale:

- dämpfende PU-Zwischensohle
- PU-Laufsohle
- geschäumte Überkappe aus Polyurethan
- geschäumter Fersenkorb aus Polyurethan
- 100% metallfreie Zehenschutzkappe
- flexible textile Durchtrittshemmung
- hydrophobiertes Leder Obermaterial
- atmungsaktives Distance-Mesh-Futter
- reflektierende Elemente

- ESD zertifiziert
- Staublasche
- Größen 35-40 über Damenleisten hergestellt
- metallfrei (nur Art. Nr.: 6503)
- auswechselbares, antistatisches Komfortfußbett (Art. Nr.: 95347-0)

Nachhaltigkeit:

- Einlegesohle teilweise oder vollständig aus recycelten Materialien
- gemäß uvex Schadstoffverbotsliste frei von schädlichen Substanzen

uvex 2	Halbschuh	Schnürstiefel
Art.-Nr. Weite 10	65021	65031
Art.-Nr. Weite 11	65022	65032
Art.-Nr. Weite 12	65023	65033
Art.-Nr. Weite 14	65024	65034
Norm EN ISO 20345:2011	S3 SRC	S3 SRC
Norm EN ISO 20345:2022	S3L FO SC SR	S3L FO SC SR
Obermaterial	hydrophobiertes, vollnarbiges Glattleder	hydrophobiertes, vollnarbiges Glattleder
Futtermaterial	Distance-Mesh-Futter	Distance-Mesh-Futter
Verschluss	Elastiksenkel	Schnürsenkel
Größe	35 bis 52	35 bis 52
Bestelleinheit	PAA	PAA

Sicherheitsschuhe

uvex 2



uvex 2 · Sandale S1 PL · gelochter Halbschuh S1 PL · Halbschuh S3L · Schnürstiefel S3L

Merkmale:

- dämpfende PU-Zwischensohle
- PU-Laufsohle
- geschäumte Überkappe aus Polyurethan
- geschäumter Fersenkorb aus Polyurethan
- 100% metallfreie Zehenschutzkappe
- flexible textile Durchtrittshemmung
- leichtes und atmungsaktives Mikrovelours Obermaterial
- atmungsaktives Distance-Mesh-Futter
- reflektierende Elemente
- ESD zertifiziert

- Staublasche
- Größen 35-40 über Damenleisten hergestellt
- metallfrei (nur Art. Nr.: 6500, 6509)
- für Chromallergiker geeignet
- auswechselbares, antistatisches Komfortfußbett (Art. Nr.: 95347-0)

Nachhaltigkeit:

- Einlegesohle teilweise oder vollständig aus recycelten Materialien
- gemäß uvex Schadstoffverbotsliste frei von schädlichen Substanzen



uvex 2	Sandale	gelochter Halbschuh	Halbschuh	Schnürstiefel
Art.-Nr. Weite 10	65001	65011	65081	65091
Art.-Nr. Weite 11	65002	65012	65082	65092
Art.-Nr. Weite 12	65003	65013	65083	65093
Art.-Nr. Weite 14	65004	65014	65084	65094
Norm EN ISO 20345:2011	S1 P SRC	S1 P SRC	S3 SRC	S3 SRC
Norm EN ISO 20345:2022	S1 PL FO SC SR	S1 PL FO SC SR	S3L FO SC SR	S3L FO SC SR
Obermaterial	Mikrovelours	Mikrovelours	Mikrovelours	Mikrovelours
Futtermaterial	Distance-Mesh-Futter	Distance-Mesh-Futter	Distance-Mesh-Futter	Distance-Mesh-Futter
Verschluss	Klettverschluss	Elastiksenkel	Elastiksenkel	Schnürsenkel
Größe	35 bis 52	35 bis 52	35 bis 52	35 bis 52
Bestelleinheit	PAA	PAA	PAA	PAA

Sicherheitsschuhe

uvex 2 MACSOLE®



65221
65222
65223
65224



65311
65312
65313



65231
65232
65233
65234



65321
65322
65323



65363



65303

clima zone



uvex 2 MACSOLE® · Halbschuh S3L · Schnürstiefel S3L

Alle Vorteile der uvex 2 Sicherheitsschuhfamilie ergänzt um eine MACSOLE®-Gummilaufsohle: der uvex 2 MACSOLE® zeichnet sich durch eine besondere Hitze-, Chemikalien-, und Schnittbeständigkeit aus. Außerdem überzeugt die MACSOLE®-Sohlentechologie aus Gummi mit überbotreffener Rutschhemmung, auch bei Kälte.

Merkmale:

- dämpfende PU-Zwischensohle
- hitze-, chemikalien- und schnittbeständige uvex MACSOLE®-Gummilaufsohle
- geschäumte Überkappe aus Polyurethan
- geschäumter Fersenkorb aus Polyurethan
- 100% metallfreie Zehenschutzkappe
- flexible textile Durchtrittshemmung

- hydrophobiertes Leder Obermaterial
- atmungsaktives Distance-Mesh-Futter (6522, 6523, 6531, 6532)
- wärmendes Winterfutter (6530, 6536)
- reflektierende Elemente (6522, 6523, 6530)
- ESD zertifiziert
- Staublasche
- Größen 35-40 über Damenleisten hergestellt
- metallfrei (nur Art. Nr.: 6523, 6530)
- auswechselbares, antistatisches Komfortfußbett (Art. Nr.: 95347-0)

Nachhaltigkeit:

- Einlegesohle teilweise oder vollständig aus recycelten Materialien
- gemäß uvex Schadstoffverbotsliste frei von schädlichen Substanzen

uvex 2 MACSOLE®	Halbschuh	Halbschuh	Schnürstiefel	Schnürstiefel	Winterschnürstiefel	Winterschnürstiefel
Art.-Nr. Weite 10	65221	65311	65231	65321	-	-
Art.-Nr. Weite 11	65222	65312	65232	65322	-	-
Art.-Nr. Weite 12	65223	65313	65233	65323	65363	65303
Art.-Nr. Weite 14	65224	-	65234	-	-	-
Norm EN ISO 20345:2011	S3 HI HRO SRC	S3 HI HRO SRC	S3 HI HRO SRC	S3 HI HRO SRC	S3 CI HI HRO SRC	S3 CI HI HRO SRC
Norm EN ISO 20345:2022	S3L FO HI HRO SC SR	S3L FO HI HRO SC SR	S3L FO HI HRO SC SR	S3L FO HI HRO SC SR	S3L FO CI HI HRO SC SR	S3L FO CI HI HRO SC SR
Obermaterial	hydrophobiertes, vollnarbiges Glattleder	hydrophobiertes, vollnarbiges Glattleder	hydrophobiertes, vollnarbiges Glattleder	hydrophobiertes, vollnarbiges Glattleder	hydrophobiertes, vollnarbiges Glattleder	hydrophobiertes, vollnarbiges Glattleder
Futtermaterial	Distance-Mesh-Futter	Distance-Mesh-Futter	Distance-Mesh-Futter	Distance-Mesh-Futter	Warmfutter	Warmfutter
Verschluss	Elastiksenkel	BOA® Drehverschluss	Schnürsenkel	BOA® Drehverschluss	BOA® Drehverschluss	Schnürsenkel
Größe	35 bis 52	35 bis 52	35 bis 52	35 bis 52	35 bis 52	35 bis 52
Bestelleinheit	PAA	PAA	PAA	PAA	PAA	PAA

Weitere Informationen zum Thema uvex medicare finden Sie auf den Seiten 430 bis 437

Sicherheitsschuhe

uvex 2 MACSOLE®



65241
65242
65243

65251
65252
65253

65281
65282
65283
65284

65291
65292
65293
65294

sympatex®

sympatex®

clima zone



uvex 2 MACSOLE® · Halbschuh S7L/S3L · Schnürstiefel S7L/S3L

Merkmale:

- dämpfende PU-Zwischensohle
- hitze-, chemikalien-, und schnittbeständige uvex MACSOLE®-Gummilaufsohle
- geschäumte Überkappe aus Polyurethan
- geschäumter Fersenkorb aus Polyurethan
- 100% metallfreie Zehenschutzkappe
- flexible textile Durchtrittshemmung
- leichtes und atmungsaktives Mikrovelours Obermaterial
- atmungsaktives Distance-Mesh-Futter (6528, 6529)
- wasserdichtes sympatex®-Futter (6524, 6525)

- reflektierende Elemente
- ESD zertifiziert
- Staublasche
- Größen 35-40 über Damenleisten hergestellt
- metallfrei (nur Art. Nr.: 6525, 6529)
- für Chromallergiker geeignet
- auswechselbares, antistatisches Komfortfußbett (Art. Nr.: 95347-0)

Nachhaltigkeit:

- Einlegesohle teilweise oder vollständig aus recycelten Materialien
- gemäß uvex Schadstoffverbotsliste frei von schädlichen Substanzen



uvex 2 STX MACSOLE®	Halbschuh	Schnürstiefel	Halbschuh	Schnürstiefel
Art.-Nr. Weite 10	65241	65251	65281	65291
Art.-Nr. Weite 11	65242	65252	65282	65292
Art.-Nr. Weite 12	65243	65253	65283	65293
Art.-Nr. Weite 14	-	-	65284	65294
Norm EN ISO 20345:2011	S3 WR HI HRO SRC	S3 WR HI HRO SRC	S3 HI HRO SRC	S3 HI HRO SRC
Norm EN ISO 20345:2022	S7L FO HI HRO SC SR	S7L FO HI HRO SC SR	S3L FO HI HRO SC SR	S3L FO HI HRO SC SR
Obermaterial	Mikrovelours	Mikrovelours	Mikrovelours	Mikrovelours
Futtermaterial	sympatex®-Laminat	sympatex®-Laminat	Distance-Mesh-Futter	Distance-Mesh-Futter
Verschluss	Elastiksenkel	Schnürsenkel	Elastiksenkel	Schnürsenkel
Größe	35 bis 52	35 bis 52	35 bis 52	35 bis 52
Bestelleinheit	PAA	PAA	PAA	PAA

Weitere Informationen zum Thema uvex medicare finden Sie auf den Seiten 430 bis 437

uvex

uvex 2 construction



The essential allrounder



► uvex empfiehlt für besonders anspruchsvolle Bereiche, wie Bau- und Baunebengewerbe, eine Stahlzwischensohle.



uvex waterstop Technologie
4x längerer zuverlässiger Schutz
gegen Wasserdurchtritt



Stabilität und Umknickschutz
Anatomisch geformter
Fersenkorb
Schutz vor Umknicken auf
unebenen Flächen



Erhöhte Sichtbarkeit
Reflektierende Seitenbänder
Erhöhte Sichtbarkeit in jeder
Arbeitsumgebung

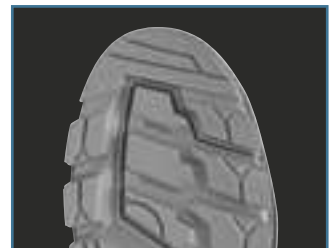

Sichere Rutschhemmung
Tiefe Sohlenprofilierung
Sichere Rutschhemmung
und Halt

Sicherheitsschuhe

uvex 2 construction



65101
65102
65103

65121
65122
65123

65131
65132
65133



uvex 2 construction · Schnürstiefel S3

Entwickelt wurde der neue uvex 2 construction für die spezifischen Herausforderungen der Bauindustrie. Speziell das Bau- und das verarbeitende Industriegewerbe stellt seine Mitarbeiter:innen und ihr Schuhwerk auf eine ganz besondere Probe. Neben hohen mechanischen Ansprüchen, kommen teilweise extreme Witterungsverhältnisse hinzu. Die uvex 2 construction Modelle bieten dank ihrer intelligenten Konstruktion und ihren innovativen Technologien zuverlässigen Schutz, Stabilität und außergewöhnlichen Komfort.

Merkmale:

- dämpfende PU-Zwischensohle
- PU-Laufsohle
- geschäumte Überkappe aus Polyurethan
- geschäumter Fersenkorb aus Polyurethan

- 100% metallfreie Zehenschutzkappe
- Durchtrittshemmung aus Stahl
- wasserabweisendes uvex waterstop Leder Obermaterial
- atmungsaktives Distance-Mesh-Futter
- reflektierende Elemente
- Staublasche
- Größen 35-40 über Damenleisten hergestellt
- auswechselbares, antistatisches Komfortfußbett (Art. Nr.: 95347-0)

Nachhaltigkeit:

- Brandsohle und Einlegesohle teilweise oder vollständig aus recycelten Materialien
- gemäß uvex Schadstoffverbotsliste frei von schädlichen Substanzen



uvex 2 construction	Schnürstiefel	Schnürstiefel	Schnürstiefel
Art.-Nr. Weite 10	65101	65121	65131
Art.-Nr. Weite 11	65102	65122	65132
Art.-Nr. Weite 12	65103	65123	65133
Norm EN ISO 20345:2011	S3 SRC	S3 SRC	S3 SRC
Norm EN ISO 20345:2022	S3 FO SC SR	S3 FO SC SR	S3 FO SC SR
Obermaterial	hydrophobiertes Glattleder	hydrophobiertes Glattleder	hydrophobiertes Glattleder
Futtermaterial	Textil	Textil	Textil
Verschluss	Schnürsenkel	Schnürsenkel	Schnürsenkel
Größe	35 bis 52	35 bis 52	35 bis 52
Bestelleinheit	PAA	PAA	PAA

uvex

uvex 2 xenova®

uvex 2 xenova® Richtungsweisende Allrounder



Weitere Informationen
finden Sie unter
[www.uvex-safety.de/
uvex2xenova](http://www.uvex-safety.de/uvex2xenova)



**Metallfreie Zehenschutzkappe und
optionale metallfreie Durchtrittshemmung**



Atmungsaktive Obermaterialien

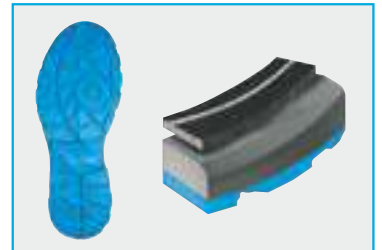

**Leichte und robuste
Zweidichten-Polyurethan-Sohle**

Sicherheitsschuhe

uvex 2 xenova®



S1 P | 95531
95532
95533

S1 | 95537
95538
95539

95547
95548
95549

95581
95582
95583



95577
95578
95579

clima zone



uvex 2 xenova® · Sandale S1 PL/S1 · gelochter Halbschuh S1/S1 PL · Halbschuh S2

Verbesserter Komfort, bewährter Schutz und eine ansprechende Optik: Das sind die neuen komplett metallfreien uvex 2 xenova® Sicherheitsschuhe. Eine verbesserte Passform, ein geringeres Gewicht sowie eine optimale Dämpfung, Atmungsaktivität und Polsterung erhöhen den Tragekomfort deutlich. Die Kombination aus Schutz, Style und Komfort machen die neuen uvex 2 xenova® zum beliebten Allrounder für Indoor- und Outdoorarbeiten, z. B. im Maschinen- und Anlagenbau, in der Metallverarbeitung oder bei Handwerksarbeiten.

Merkmale:

- dämpfende PU-Zwischensohle
- PU-Laufsohle
- 100% metallfreie Zehenschutzkappe
- flexible textile Durchtrittshemmung (95531-3, 9558)

- leichtes und atmungsaktives Mikrovelours Obermaterial
- atmungsaktives Distance-Mesh-Futter
- reflektierende Elemente
- ESD zertifiziert
- Staublasche (9554, 9557, 9558)
- Größen 38-40 über Damenleisten hergestellt
- metallfrei (nur Art. Nr.: 9553, 9554, 9557)
- für Chromallergiker geeignet
- auswechselbares, antistatisches Komfortfußbett (Art. Nr.: 95347-0)

Nachhaltigkeit:

- Einlegesohle und Hinterkappe teilweise oder vollständig aus recycelten Materialien
- gemäß uvex Schadstoffverbotsliste frei von schädlichen Substanzen



uvex 2 xenova®	Sandale	Sandale	gelochter Halbschuh	gelochter Halbschuh	Halbschuh
Art.-Nr. Weite 10	95531	95537	95547	95581	95577
Art.-Nr. Weite 11	95532	95538	95548	95582	95578
Art.-Nr. Weite 12	95533	95539	95549	95583	95579
Norm EN ISO 20345:2011	S1 P SRC	S1 SRC	S1 SRC	S1 P SRC	S2 SRC
Norm EN ISO 20345:2022	S1 PL FO SR	S1 FO SR	S1 FO SR	S1 PL FO SR	S2 FO SR
Obermaterial	Mikrovelours	Mikrovelours	Mikrovelours	Mikrovelours	Mikrovelours
Futtermaterial	Distance-Mesh-Futter	Distance-Mesh-Futter	Distance-Mesh-Futter	Distance-Mesh-Futter	Distance-Mesh-Futter
Verschluss	Klettverschluss	Klettverschluss	Schnürsenkel	BOA® Drehverschluss	Schnürsenkel
Größe	38 bis 52	38 bis 52	38 bis 52	38 bis 52	38 bis 52
Bestelleinheit	PAA	PAA	PAA	PAA	PAA

Weitere Informationen zum Thema uvex medicare finden Sie auf den Seiten 430 bis 437

Sicherheitsschuhe

uvex 2 xenova®



95557
95558
95559



95551
95552
95553



95561
95562
95563



95691
95692
95693



uvex 2 xenova® · Halbschuh S2/S3L · Schnürstiefel S3L

Merkmale:

- dämpfende PU-Zwischensohle
- PU-Laufsohle
- 100% metallfreie Zehenschutzkappe
- flexible textile Durchtrittshemmung
- hydrophobiertes Leder Obermaterial
- PU beschichtete Überkappe (95551-3, 9556, 9569)
- atmungsaktives Distance-Mesh-Futter
- reflektierende Elemente
- ESD zertifiziert

- Staublasche
- Größen 38-40 über Damenleisten hergestellt
- metallfrei (nur Art. Nr.: 9555, 9556)
- auswechselbares, antistatisches Komfortfußbett (Art. Nr.: 95347-0)

Nachhaltigkeit:

- Einlegesohle und Hinterkappe teilweise oder vollständig aus recycelten Materialien
- gemäß uvex Schadstoffverbotsliste frei von schädlichen Substanzen

uvex 2 xenova®	Halbschuh	Halbschuh	Schnürstiefel	Schnürstiefel
Art.-Nr. Weite 10	95557	95551	95561	95691
Art.-Nr. Weite 11	95558	95552	95562	95692
Art.-Nr. Weite 12	95559	95553	95563	95693
Norm EN ISO 20345:2011	S2 SRC	S3 SRC	S3 SRC	S3 SRC
Norm EN ISO 20345:2022	S2 FO SR	S3L FO SC SR	S3L FO SC SR	S3L FO SC SR
Obermaterial	hydrophobiertes, vollnarbiges Glattleder	hydrophobiertes, vollnarbiges Glattleder	hydrophobiertes, vollnarbiges Glattleder	hydrophobiertes, vollnarbiges Glattleder
Futtermaterial	Distance-Mesh-Futter	Distance-Mesh-Futter	Distance-Mesh-Futter	Distance-Mesh-Futter
Verschluss	Schnürsenkel	Schnürsenkel	Schnürsenkel	BOA® Drehverschluss
Größe	38 bis 52	38 bis 52	38 bis 52	38 bis 52
Bestelleinheit	PAA	PAA	PAA	PAA

Weitere Informationen zum Thema uvex medicare finden Sie auf den Seiten 430 bis 437

Sicherheit und Komfort neu definiert – uvex 2 trend

Affordable Quality and Comfort

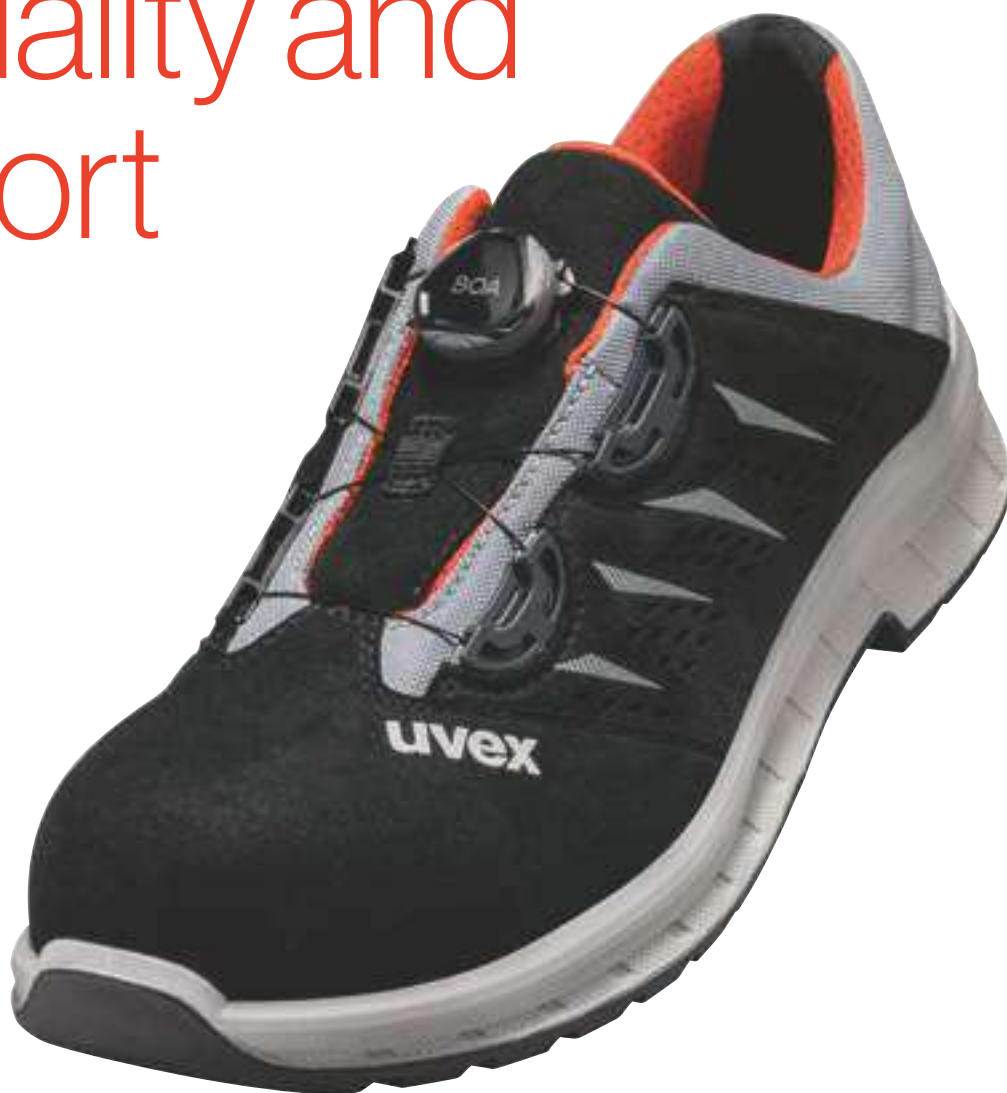

Weitere Informationen
finden Sie unter
[www.uvex-safety.de/
uvex2trend](http://www.uvex-safety.de/uvex2trend)



Leichte und robuste Zweidichten-Polyurethan-Sohle



Atmungsaktive Obermaterialien



Zehenschutzkappe* aus Stahl und optionale Stahl-Durchtrittshemmung



Zuverlässiger Umknick-Schutz durch integrierte Hinterkappe

Sicherheitsschuhe

uvex 2 trend



S1 P | 69361
69362
69363

S1 | 69367
69368
69369

69061
69062
69063

69381
69382
69383



69081
69082
69083



clima zone



uvex 2 trend - Sandale S1 P/S1 - gelochter Halbschuh S1 P

Ob Montage oder Produktion, Indoor oder Outdoor: Im uvex 2 trend sind viele bewährte Technologien in einer modernen Einstiegsproduktlinie für mittlere Anwendungen verbaut. Die Produktfamilie setzt auf Schutzelemente aus Stahl. Zudem sorgt die uvex anti-twist Hinterkappe für mehr Umknickschutz während die Polyurethan Laufsohle Tragekomfort garantiert. Das Ergebnis: höchster Komfort und Sicherheit für den Arbeitsalltag.

Merkmale:

- dämpfende PU-Zwischensohle
- PU-Laufsohle
- Zehenschutzkappe aus Stahl
- Durchtrittshemmung aus Stahl (6906, 69361-3, 6908, 6938)
- leichtes und atmungsaktives Mikrovellours Obermaterial

- atmungsaktives Distance-Mesh-Futter
- reflektierende Elemente
- ESD zertifiziert
- Staublasche (6908, 6938)
- Größen 36-40 über Damenleisten hergestellt
- für Chromallergiker geeignet
- auswechselbares, antistatisches Komfortfußbett (Art. Nr.: 95187-9)

Nachhaltigkeit:

- Einlegesohle und Hinterkappe teilweise oder vollständig aus recycelten Materialien
- gemäß uvex Schadstoffverbotsliste frei von schädlichen Substanzen

uvex 2 trend	Sandale	Sandale	Sandale	gelochter Halbschuh	gelochter Halbschuh
Art.-Nr. Weite 10	69361	69367	69061	69381	69081
Art.-Nr. Weite 11	69362	69368	69062	69382	69082
Art.-Nr. Weite 12	69363	69369	69063	69383	69083
Norm EN ISO 20345:2011	S1 P SRC	S1 SRC	S1 P SRC	S1 P SRC	S1 P SRC
Norm EN ISO 20345:2022	S1 P FO SR	S1 FO SR	S1 P FO SR	S1 P FO SR	S1 P FO SR
Obermaterial	Mikrovellours	Mikrovellours	Mikrovellours	Mikrovellours	Mikrovellours
Futtermaterial	Distance-Mesh-Futter	Distance-Mesh-Futter	Distance-Mesh-Futter	Distance-Mesh-Futter	Distance-Mesh-Futter
Verschluss	Klettverschluss	Klettverschluss	Klettverschluss	BOA® Drehverschluss	BOA® Drehverschluss
Größe	36 bis 52	36 bis 52	38 bis 52	36 bis 52	38 bis 52
Bestelleinheit	PAA	PAA	PAA	PAA	PAA

Weitere Informationen zum Thema uvex medicare finden Sie auf den Seiten 430 bis 437

Sicherheitsschuhe

uvex 2 trend



S1 P | 69371
69372
69373

S1 | 69377
69378
69379

69477
69478
69479

69397
69398
69399

69497
69498
69499



uvex 2 trend · gelochter Halbschuh S1 P/S1 · Halbschuh S2

Merkmale:

- dämpfende PU-Zwischensohle
- PU-Laufsohle
- Zehenschutzkappe aus Stahl
- Durchtrittshemmung aus Stahl (69371-3)
- leichtes und atmungsaktives Mikrovelours Obermaterial
- atmungsaktives Distance-Mesh-Futter
- reflektierende Elemente
- ESD zertifiziert

- Staublasche
- Größen 36-40 über Damenleisten hergestellt
- für Chromallergiker geeignet
- auswechselbares, antistatisches Komfortfußbett (Art. Nr.: 95187-9)

Nachhaltigkeit:

- Einlegesohle und Hinterkappe teilweise oder vollständig aus recycelten Materialien
- gemäß uvex Schadstoffverbotsliste frei von schädlichen Substanzen



uvex 2 trend	gelochter Halbschuh	gelochter Halbschuh	gelochter Halbschuh	Halbschuh	Halbschuh
Art.-Nr. Weite 10	69371	69377	69477	69397	69497
Art.-Nr. Weite 11	69372	69378	69478	69398	69498
Art.-Nr. Weite 12	69373	69379	69479	69399	69499
Norm EN ISO 20345:2011	S1 P SRC	S1 SRC	S1 SRC	S2 SRC	S2 SRC
Norm EN ISO 20345:2022	S1 P FO SR	S1 FO SR	S1 FO SR	S2 FO SR	S2 FO SR
Obermaterial	Mikrovelours	Mikrovelours	Mikrovelours	Mikrovelours	Mikrovelours
Futtermaterial	Distance-Mesh-Futter	Distance-Mesh-Futter	Distance-Mesh-Futter	Distance-Mesh-Futter	Distance-Mesh-Futter
Verschluss	Schnürsenkel	Schnürsenkel	Schnürsenkel	Schnürsenkel	Schnürsenkel
Größe	36 bis 52	36 bis 52	38 bis 52	36 bis 52	38 bis 52
Bestelleinheit	PAA	PAA	PAA	PAA	PAA

Weitere Informationen zum Thema uvex medicare finden Sie auf den Seiten 430 bis 437

Sicherheitsschuhe

uvex 2 trend



69347
69348
69349

69341
69342
69343

69357
69358
69359

69351
69352
69353



uvex 2 trend · Halbschuh S2/S3 · Schnürstiefel S2/S3

Merkmale:

- dämpfende PU-Zwischensohle
- PU-Laufsohle
- geschäumte Überkappe aus Polyurethan
- Zehenschutzkappe aus Stahl
- Durchtrittshemmung aus Stahl (69341-3, 69351-3)
- hydrophobiertes Leder Obermaterial
- atmungsaktives Distance-Mesh-Futter
- reflektierende Elemente

- ESD zertifiziert
- Staublasche
- Größen 36-40 über Damenleisten hergestellt
- auswechselbares, antistatisches Komfortfußbett (Art. Nr.: 95187-9)

Nachhaltigkeit:

- Einlegesohle und Hinterkappe teilweise oder vollständig aus recycelten Materialien
- gemäß uvex Schadstoffverbotsliste frei von schädlichen Substanzen

uvex 2 trend	Halbschuh	Halbschuh	Schnürstiefel	Schnürstiefel
Art.-Nr. Weite 10	69347	69341	69357	69351
Art.-Nr. Weite 11	69348	69342	69358	69352
Art.-Nr. Weite 12	69349	69343	69359	69353
Norm EN ISO 20345:2011	S2 SRC	S3 SRC	S2 SRC	S3 SRC
Norm EN ISO 20345:2022	S2 FO SR	S3 FO SR	S2 FO SR	S3 FO SR
Obermaterial	vollnarbiges, weiches Leder	vollnarbiges, weiches Leder	vollnarbiges, weiches Leder	vollnarbiges, weiches Leder
Futtermaterial	Distance-Mesh-Futter	Distance-Mesh-Futter	Distance-Mesh-Futter	Distance-Mesh-Futter
Verschluss	Schnürsenkel	Schnürsenkel	Schnürsenkel	Schnürsenkel
Größe	36 bis 52	36 bis 52	36 bis 52	36 bis 52
Bestelleinheit	PAA	PAA	PAA	PAA



Sicherheits- schuhe

schwere Einsatzbereiche

uvex

uvex 3 – Sicherheit und Komfort mit Leichtigkeit.

**Hard work.
Easy going.**



reddot winner 2022



uvex anklepro
Schutz gegen Stoßeinwirkungen im Knöchelbereich



uvex lacelock
Optimierte Schnürung für mehr Stabilität durch arretierende Schnürhaken



uvex waterstop Technologie
4x längerer zuverlässiger Schutz gegen Wasserdurchtritt

Sicherheitsschuhe

uvex 3



68711
68712
68713

68741
68742
68743



reddot winner 2022

bionom x clima zone i-PUREnrj



uvex 3 · Halbschuh S3L · Schnürstiefel S3L

Der uvex 3 ist der ideale Begleiter innerhalb der schweren Anwendungen. Er verbindet die notwendige Robustheit mit sportlich-dynamischem Design. Durch das uvex bionom x Designprinzip sind Schaft und Laufsohle für optimalen Tragekomfort ausgelegt. Zusätzliche Features bieten zudem herausragenden Schutz.

Merkmale:

- dämpfende und energierückgebende uvex i-PUREnrj Zwischensohle
- PU-Laufsohle
- geschäumte Überkappe aus Polyurethan
- geschäumter Fersenkorb aus Polyurethan
- 100% metallfreie Zehenschutzkappe
- flexible textile Durchtrittshemmung

- wasserabweisendes uvex waterstop Leder Obermaterial
- atmungsaktives Textilfutter
- uvex anklepro Knöchelschutz (6874)
- uvex lacelock arretierender Klemmhaken (6874)
- reflektierende Elemente
- ESD zertifiziert
- Staublasche
- Größen 36-40 über Damenleisten hergestellt
- auswechselbares, antistatisches Komfortfußbett (Art. Nr.: 86937-9)

Nachhaltigkeit:

- Einlegesohle teilweise oder vollständig aus recycelten Materialien
- gemäß uvex Schadstoffverbotsliste frei von schädlichen Substanzen

uvex 3	Halbschuh	Schnürstiefel
Art.-Nr. Weite 10	68711	68741
Art.-Nr. Weite 11	68712	68742
Art.-Nr. Weite 12	68713	68743
Norm EN ISO 20345:2011	-	S3 CI SRC
Norm EN ISO 20345:2022	S3L FO CI SC SR	S3L FO CI SC SR
Obermaterial	hydrophobiertes Glattleder	hydrophobiertes Glattleder
Futtermaterial	Textil	Textil
Verschluss	Schnürsenkel	Schnürsenkel
Größe	36 bis 52	36 bis 52
Bestelleinheit	PAA	PAA

Sicherheitsschuhe

uvex 3



68721
68722
68723

68731
68732
68733



68751
68752
68753



reddot winner 2022

bionom x

clima zone

i-PUREnrj



uvex 3 · Schnürstiefel S3 · hoher Schnürstiefel S3

Merkmale:

- dämpfende und energierückgebende uvex i-PUREnrj Zwischensohle
- PU-Laufsohle
- geschäumte Überkappe aus Polyurethan
- geschäumter Fersenkorb aus Polyurethan
- 100% metallfreie Zehenschutzkappe
- Durchtrittshemmung aus Stahl
- wasserabweisendes uvex waterstop Leder Obermaterial
- atmungsaktives Textilfutter
- uvex anklepro Knöchelschutz
- uvex lacelock arretierender Klemmhaken
- reflektierende Elemente
- ESD zertifiziert

- Staublasche
- Größen 36-40 über Damenleisten hergestellt
- auswechselbares, antistatisches Komfortfußbett (Art. Nr.: 86937-9)

Nachhaltigkeit:

- Brandsohle und Einlegesohle teilweise oder vollständig aus recycelten Materialien
- gemäß uvex Schadstoffverbotsliste frei von schädlichen Substanzen

► **uvex empfiehlt für besonders anspruchsvolle Bereiche, wie Bau- und Baunebengewerbe, eine Stahlzwischensohle.**

uvex 3	Schnürstiefel	Schnürstiefel	Schnürstiefel hoch
Art.-Nr. Weite 10	68721	68731	68751
Art.-Nr. Weite 11	68722	68732	68752
Art.-Nr. Weite 12	68723	68733	68753
Norm EN ISO 20345:2011	S3 CI SRC	S3 CI SRC	-
Norm EN ISO 20345:2022	S3 FO CI SC SR	S3 FO CI SC SR	S3 FO CI SC SR
Obermaterial	hydrophobiertes Glattleder	hydrophobiertes Glattleder	hydrophobiertes Glattleder
Futtermaterial	Textil	Textil	Textil
Verschluss	Schnürsenkel	Schnürsenkel	Schnürsenkel
Größe	36 bis 52	36 bis 52	36 bis 52
Bestelleinheit	PAA	PAA	PAA

Sicherheitsschuhe

uvex 3



68771
68772
68773



68781
68782
68783

bionom x clima zone i-PUREnrj



uvex 3 · hoher Schnürstiefel S3L CI · hoher Reißverschlussstiefel S3L CI

Merkmale:

- dämpfende und energierückgebende uvex i-PUREnrj Zwischensohle
- PU-Laufsohle
- geschäumte Überkappe aus Polyurethan
- geschäumter Fersenkorb aus Polyurethan
- 100% metallfreie Zehenschutzkappe
- flexible textile Durchtrittshemmung
- wasserabweisendes uvex waterstop Leder Obermaterial
- wärmendes Winterfutter
- uvex anklepro Knöchelschutz (6877)

- uvex lacelock arretierender Klemmhaken (6877)
- reflektierende Elemente
- ESD zertifiziert
- Staublasche (6877)
- Größen 36-40 über Damenleisten hergestellt
- auswechselbares, antistatisches Komfortfußbett (Art. Nr.: 86937-9)

Nachhaltigkeit:

- Einlegesohle teilweise oder vollständig aus recycelten Materialien
- gemäß uvex Schadstoffverbotsliste frei von schädlichen Substanzen



uvex 3	Schnürstiefel hoch	Reißverschlussstiefel hoch
Art.-Nr. Weite 10	68771	68781
Art.-Nr. Weite 11	68772	68782
Art.-Nr. Weite 12	68773	68783
Norm EN ISO 20345:2011	-	-
Norm EN ISO 20345:2022	S3L FO CI SC SR	S3L FO CI SC SR
Obermaterial	hydrophobiertes Glattleder	hydrophobiertes Glattleder
Futtermaterial	Warmfutter	Warmfutter
Verschluss	Schnürsenkel	Reißverschluss
Größe	36 bis 52	36 bis 52
Bestelleinheit	PAA	PAA

uvex

uvex 3 Macsole®

Nachhaltige Gummitechnologie



planet bis zu

30%

recycltes Gummi



#Weave
SEE THE LIGHTER SIDE

10%

Gewichtseinsparungen



Kontakt hitzebeständig bis kurzfristig
300° Celsius und hitzeisolierend



Flexibel, auch bei kalten Temperaturen



Extrem rutschfest, schnittfest und
weitgehend chemikalienbeständig

Sicherheitsschuhe

uvex 3 MACSOLE®



68601
68602
68603

68611
68612
68613

68621
68622
68623 **sympatex®**

68631
68632
68633 **sympatex®**

bionom x clima zone i-PUREnrj



uvex 3 MACSOLE® - Halbschuh S3/S7 · Schnürstiefel S3/S7

Der uvex 3, nur noch robuster. Die MACSOLE® Gummilaufsohle macht den Begleiter für die schwere Anwendung noch stärker – mit ihr ist die Laufsohle besonders Hitze-, Chemikalien-, und Schnittbeständig. Außerdem überzeugt die MACSOLE®-Sohlentechologie aus Gummi mit unübertroffener Rutschhemmung, auch bei Kälte.

Merkmale:

- dämpfende und energierückgebende uvex i-PUREnrj Zwischensohle
- hitze-, chemikalien- und schnittbeständige uvex MACSOLE®-Gummilaufsohle
- geschäumte Überkappe aus Polyurethan
- geschäumter Fersenkorb aus Polyurethan
- 100% metallfreie Zehenschutzkappe
- Durchtrittshemmung aus Stahl
- hydrophobiertes Leder Obermaterial (6862, 6863)

- wasserabweisendes uvex waterstop Leder Obermaterial (6860, 6861)
- wasserdichtes Sympatex-Futter (6862, 6863)
- atmungsaktives Textilfutter (6860, 6861)
- uvex anklepro Köchelschutz (6861, 6863)
- uvex lacelock arretierender Klemmhaken (6861, 6863)
- reflektierende Elemente
- ESD zertifiziert
- Staublasche
- Größen 36-40 über Damenleisten hergestellt
- auswechselbares, antistatisches Komfortfußbett (Art. Nr.: 86937-9)

Nachhaltigkeit:

- Brandsohle und Einlegesohle teilweise oder vollständig aus recycelten Materialien
- gemäß uvex Schadstoffverbotsliste frei von schädlichen Substanzen

uvex 3 MACSOLE®	Halbschuh	Schnürstiefel	Halbschuh	Schnürstiefel
Art.-Nr. Weite 10	68601	68611	68621	68631
Art.-Nr. Weite 11	68602	68612	68622	68632
Art.-Nr. Weite 12	68603	68613	68623	68633
Norm EN ISO 20345:2011	-	-	-	-
Norm EN ISO 20345:2022	S3 FO CI HI HRO SC SR	S3 FO CI HI HRO SC SR	S7 FO CI HI HRO SC SR	S7 FO CI HI HRO SC SR
Obermaterial	hydrophobiertes Glattleder	hydrophobiertes Glattleder	hydrophobiertes Glattleder	hydrophobiertes Glattleder
Futtermaterial	Textil	Textil	sympatex®-Laminat	sympatex®-Laminat
Verschluss	Schnürsenkel	Schnürsenkel	Schnürsenkel	Schnürsenkel
Größe	36 bis 52	36 bis 52	36 bis 52	36 bis 52
Bestelleinheit	PAA	PAA	PAA	PAA

Weitere Informationen zum Thema uvex medicare finden Sie auf den Seiten 430 bis 437

uvex 3 asphaltpro
 Zuverlässiger Schutz für
 extreme Herausforderungen



Reflektierende Seitenbänder
 für erhöhte Sichtbarkeit



Laufsohle mit geringer Profilierung
 zur Vermeidung von Trittschall



Hitzebeständigkeit +300 °C (HRO)

Hitzebeständigkeit getestet bei +300 °C (HRO)
 Hitzeisolation getestet bei +150 °C (HI) und bei
 +250 °C (HI-3 gemäß Norm DIN EN ISO 20349-1
 bestanden, nicht zertifizierbar)



Hitzeisolierende Einlegesohle
 durch Folie im Vorfußbereich



Anatomisch geformter Fersenkorb
 für Stabilität und Umknickschutz



Schaft mit uvex waterstop Technologie
 und reflektierenden Elementen

Hitzeisolierende Einlegesohle

Brandsohle mit hitzeisolierendem Vlies

Durchtrittshemmende Einlage (Stahl)

Hitzeisolierendes Vlies

Mittelsohlenkern für optimale
 Dämpfung (PU Keil)

Hitzeresistente MACSOLE®
 Gummi Außensohle

Sicherheitsschuhe

uvex 3 asphaltpro



65591
65592
65593

clima zone



uvex 3 asphaltpro · Schnürstiefel S3 HI HRO

Konzipiert für die extremen Herausforderungen bei Asphaltierarbeiten mit enormer Hitze: Das Highlight ist sein Sohlenaufbau aus hitzeisolierenden und hitzeresistenten Spezialmaterialien. Der hochwertige Leder-schaft mit uvex waterstop Technologie, sowie eine Stahlsohle zum Schutz gegen Durchstich bieten zusätzlichen Schutz vor externen Einflüssen. Seine ergonomische Passform, das geringe Gewicht und beste Klimaeigenschaften machen ihn zum perfekten Begleiter im Straßenbau.

Merkmale:

- dämpfende PU-Zwischensohle
- hitze-, chemikalien-, und schnittbeständige uvex MACSOLE®-Gummi-laufsohle

- geschäumter Fersenkorb aus Polyurethan
- 100% metallfreie Zehenschutzkappe
- Durchtrittshemmung aus Stahl
- wasserabweisendes uvex waterstop Leder Obermaterial
- atmungsaktives Textilfutter
- reflektierende Elemente
- Staublasche
- auswechselbares, antistatisches Komfortfußbett (Art. Nr.: 94597-9)

Nachhaltigkeit:

- Brandsohle teilweise oder vollständig aus recycelten Materialien
- gemäß uvex Schadstoffverbotsliste frei von schädlichen Substanzen



uvex 3 asphaltpro	Schnürstiefel
Art.-Nr. Weite 10	65591
Art.-Nr. Weite 11	65592
Art.-Nr. Weite 12	65593
Norm EN ISO 20345:2011	S3 HI HRO SRA
Norm EN ISO 20345:2022	S3 FO HI HRO
Obermaterial	hydrophobiertes Glattleder
Futtermaterial	Textil
Verschluss	Schnürsenkel
Größe	38 bis 50
Bestelleinheit	PAA

Weitere Informationen zum Thema uvex medicare finden Sie auf den Seiten 430 bis 437

Heckel Sicherheitsschuhe

Performance with style



Eine Marke der uvex group

Das Unternehmen Heckel, das seinen Hauptsitz in Frankreich hat, ist seit 1970 auf Sicherheitsschuhe spezialisiert und gehört zu den Pionieren in der Branche. Heckel ist seit 2001 Teil der uvex group und wird in mehr als 30 Ländern vertrieben.

Performance with style

Der Name Heckel steht für Leistungsfähigkeit. Heckel Sicherheitsschuhe bieten dem Träger stets einen perfekten Schutz und Tragekomfort, selbst unter extremsten Bedingungen. Bei der Qualität und Kontrolle unserer Produkte gehen wir keine Kompromisse ein und garantieren so die Leistungsfähigkeit unserer Sicherheitsschuhe und den Schutz Ihrer Träger. Sicherheitsschuhe von Heckel schützen nicht nur vor mechanischen und chemischen Gefahren sowie vor Hitze, Kälte und Feuchtigkeit, sondern setzen den Fokus außerdem auf Stil.

Die MACSOLE®-Technologie

Heckel ist ein echter Spezialist für Gummisohlen und arbeitet seit mehr als 20 Jahren stetig an seiner eigenen Technologie: MACSOLE®. MACSOLE®-Sohlen wurden aus einzigartigen Nitrilkautschuk-Mischungen entwickelt und bieten unerreichte Rutschhemmung und Langlebigkeit sowie unvergleichbaren Komfort.

MACSOLE® ADVENTURE 3.0

OFF THE
BEATEN TRACK



Robust und langlebig

Die MACSOLE® ADVENTURE 3.0 Gummisohlen garantieren eine unerreichte Rutschhemmung und Langlebigkeit und sind zudem beständig gegen Kontakthitze.



Perfekt für Arbeiten im Freien

Mit der robusten Überkappe aus Gummi und „Agile Ankle Guard“-Verstärkung für Stabilität und Schutz des Knöchels sind diese Schuhe ideal für Arbeiten im Freien und auf schwierigem Terrain.



EVA-Einsatz in der Ferse

EVA-Einsatz im Vorfuß

Komfortabel und verschleißfest

Die natürlichen elastischen Eigenschaften von Gummi kombiniert mit der innovativen MACABSORB-Technologie bieten 85 % mehr Energieaufnahme als von der Norm gefordert für einen dauerhaften Tragekomfort.



Sicherheitsschuhe



SR

67323



HRO

67313

MACCROSSROAD 3.0 LOW + HIGH S3L FO CI HI HRO SC SR



Sohle Gummisohle MACSOLE® ADVENTURE 3.0 mit EVA MACABSORB-Einsätzen in Ferse und Vorfuß | **Obermaterial** geöltes Narbenleder beständig gegen das Eindringen von Flüssigkeiten, hintere und seitliche Verstärkung „Agile Ankle Guard“ | **Futter** 3D-Polyestermesh | **Schutzkappe** metallfrei | **Durchtrittssichere Sohle** metallfrei | **Einlegesohle** herausnehmbar, mit Stoßdämpfung vorne und hinten, hergestellt aus 85 % recyceltem PU-Schaumstoff

Einsatzgebiete: schwere Anwendungen

Einlegesohle teilweise oder vollständig aus recycelten Materialien.
Gemäß unserer Schadstoffverbotsliste frei von schädlichen Substanzen.

	MACCROSSROAD 3.0 LOW	MACCROSSROAD 3.0 HIGH
Artikel-Nr. Weite 10	67322	67312
Artikel-Nr. Weite 11	67323	67313
Artikel-Nr. Weite 12	67324	67314
Norm EN ISO 20345:2011	S3 CI HI HRO SRC	S3 CI HI HRO SRC
Norm EN ISO 20345:2022	S3L FO CI HI HRO SC SR	S3L FO CI HI HRO SC SR
Farbe	schwarz, lime	schwarz, lime
Größen	36 bis 48	35 bis 51
Gewicht	650 g	700 g
Bestelleinheit	PAA	PAA

Sicherheitsschuhe



67353



D30₄



67363



67373



BOA

MACCROSSROAD 3.0 HIGH META S3L FO CI HI HRO M SC SR + **HIGH BOA** S3L FO CI HI HRO SC SR + **LOW BOA** S3L FO CI HI HRO SC SR



Sohle Gummisohle MACSOLE® ADVENTURE 3.0 mit EVA MACABSORB-Einsätzen in Ferse und Vorfuß | **Obermaterial** geöltes Narbenleder beständig gegen das Eindringen von Flüssigkeiten, hintere und seitliche Verstärkung „Agile Ankle Guard“ | **BOA® Fit System** einfache Schnellverschlusslösung, individuell anpassbar (BOA) | **integrierter Mittelfußschutz** D30 mit 100 J Energieaufnahme, extrem flexibel (META) | **Futter** 3D-Polyestermesh | **Schutzkappe** metallfrei | **Durchtrittssichere Sohle** metallfrei | **Einlegesohle**, herausnehmbar mit Stoßdämpfung vorne und hinten, hergestellt aus 85 % recyceltem PU-Schaumstoff

Einsatzgebiete: schwere Anwendungen

Einlegesohle teilweise oder vollständig aus recycelten Materialien.
Gemäß unserer Schadstoffverbotsliste frei von schädlichen Substanzen.

	MACCROSSROAD 3.0 HIGH META	MACCROSSROAD 3.0 HIGH BOA	MACCROSSROAD 3.0 LOW BOA
Artikel-Nr. Weite 10	67352	67362	67372
Artikel-Nr. Weite 11	67353	67363	67373
Artikel-Nr. Weite 12	67354	67364	67374
Norm EN ISO 20345:2011	S3 M CI HI HRO SRC	S3 CI HI HRO SRC	S3 CI HI HRO SRC
Norm EN ISO 20345:2022	S3L FO CI HI HRO M SC SR	S3L FO CI HI HRO SC SR	S3L FO CI HI HRO SC SR
Farbe	schwarz, lime	schwarz, blau	schwarz, blau
Größen	36 bis 48	36 bis 48	36 bis 48
Gewicht	740 g	700 g	670 g
Bestelleinheit	PAA	PAA	PAA

Sicherheitsschuhe

METAL FREE



67733



67723



FOCUS 2.0 SANDAL + PERFO S1 PL FO SR

Sohle aus doppelt verdichtetem PU | **Obermaterial** aus atmungsaktivem Narbenleder mit breiten Perforationen für eine optimale Klimaregulierung, Klettverschluss (SANDAL) / aus atmungsaktivem Narbenleder, reflektierende Elemente, metallfreie Ösen und Haken (PERFO) | **Futter** Polyester 3D-Mesh für hochwirksame Schweißableitung, schnell trocknend | **Zehenschutzkappe** metallfrei | **durchtrittshemmende Zwischensohle** metallfrei | **Einlegesohle** anatomisch geformte, textile Deckschicht mit Perforationen, EVA Dämpfungselement in der Ferse

Einsatzgebiete: mittlere Anwendungen

Einlegesohle teilweise oder vollständig aus recycelten Materialien.
Gemäß unserer Schadstoffverbotsliste frei von schädlichen Substanzen.

	FOCUS 2.0 SANDAL	FOCUS 2.0 PERFO
Artikel-Nr. Weite 11	67733	67723
Norm EN ISO 20345:2011	S1P SRC	S1P SRC
Norm EN ISO 20345:2022	S1 PL FO SR	S1 PL FO SR
Farbe	schwarz	schwarz
Größen	36 bis 47	36 bis 47
Gewicht	565 g	575 g
Bestelleinheit	PAA	PAA

Sicherheitsschuhe

S3L



67713

FOCUS 2.0 LOW + HIGH S3L FO SR

Sohle aus doppelt verdichtetem PU | **Obermaterial** aus geöltem Narbenleder zum Schutz vor eindringenden Flüssigkeiten, wasserdichtes Gewebe, reflektierende Elemente, metallfreie Ösen und Haken | **Futter** Polyester 3D-Mesh für hochwirksame Schweißableitung, schnell trocknend | **Zehenschutzkappe** metallfrei | **durchtrittshemmende Zwischensohle** metallfrei | **Einlegesohle** anatomisch geformte, textile Deckschicht mit Perforationen, EVA Dämpfungselement in der Ferse

Einsatzgebiete: mittlere Anwendungen

Einlegesohle teilweise oder vollständig aus recycelten Materialien. Gemäß unserer Schadstoffverbotsliste frei von schädlichen Substanzen.



67703

	FOCUS 2.0 LOW	FOCUS 2.0 HIGH
Artikel-Nr. Weite T1	67713	67703
Norm EN ISO 20345:2011	S3 SRC	S3 SRC
Norm EN ISO 20345:2022	S3L FO SR	S3L FO SR
Farbe	schwarz	schwarz
Größen	36 bis 47	36 bis 47
Gewicht	570 g	615 g
Bestelleinheit	PAA	PAA

MACSOLE® 1.0 WLD LOW S3 CI HI-1 HRO WG SRC



Sohle Gummisohle MACSOLE® 1.0 | **Obermaterial** pigmentiertes Narbenleder beständig gegen das Eindringen von Flüssigkeiten | **Nähte** aus feuerresistentem Kevlar®-Material, Schaftabschluss mit Spritzschutzfunktion aus pigmentiertem Narbenleder, doppelter Verschluss Velcro® | **Futter** Mesh | **Schutzkappe** metallfrei | **Durchtrittssichere Sohle** Edelstahl | **Einlegesohle** PU -Sohle

Einsatzgebiete:
Schweißen, bietet Schutz vor Metallspritzern und Funken

Gemäß unserer Schadstoffverbotsliste frei von schädlichen Substanzen.



62963

WLD

	MACSOLE® 1.0 WLD LOW
Artikel-Nr.	62963
Norm EN ISO 20349-2:2021	S3 CI HI-1 HRO WG SRC
Farbe	schwarz
Größen	38 bis 48
Gewicht	810 g
Bestelleinheit	PAA

Sicherheitsschuhe Zubehör · Einlegesohlen



94908



95798



95178



95158



95188



95348



86938



94598

clima zone

Ersatzfußbetten

- verbesserte, vollflächige Dämpfung des Fußes
- hochatmungsaktive, feuchtigkeitsabsorbierende und schnell rück-trocknende Materialien
- Dämpfungszonen, die den natürlichen Bewegungsablauf unterstützen

- hautverträgliche, angenehme Oberflächenstruktur
- antistatische Ausstattung
- unterstützt das Fußgewölbe
- waschbar, Handwäsche 30°C

Zubehör:	Fußbett	Fußbett	Fußbett	Fußbett	Fußbett	Fußbett	Fußbett	Fußbett
Einlegesohlen	uvex 1 G2, uvex 1 G2 planet	uvex 1 x-craft, uvex 1 sport, uvex 1 sport white	uvex 1 sport NC, uvex 1 sport white NC	uvex 1 business	uvex 2 trend	uvex 1, uvex 2, uvex 2 construction, uvex 2 xenova®	uvex 3, uvex 3 MACSOLE®	uvex 3 asphaltpro
Art.-Nr. Weite 10	94907	95797	95177	95157	95187	95347	86937	94597
Art.-Nr. Weite 11	94908	95798	95178	95158	95188	95348	86938	94598
Art.-Nr. Weite 12	94909	95799	95179	95159	95189	95349	86939	94599
Art.-Nr. Weite 14	94900	95790	-	-	-	95340	-	-
Ausführung	für uvex 1 G2, uvex 1 G2 planet	für uvex 1 x-craft, uvex 1 sport, uvex 1 sport white	für uvex 1 sport NC, uvex 1 sport white NC	für uvex 1 business	für uvex 2 trend	für uvex 1, uvex 2, uvex 2 construction, uvex 2 xenova®	für uvex 3, uvex 3 MACSOLE®	für uvex 3 asphaltpro
Größe	35 bis 52	35 bis 52	35 bis 52	39 bis 52	36 bis 52	35 bis 52	36 bis 52	38 bis 50
Bestelleinheit	PAA	PAA	PAA	PAA	PAA	PAA	PAA	PAA

Sicherheitsschuhe

Zubehör · Einlegesohlen



LOW

Art.-Nr. 95281
Art.-Nr. 95284
Art.-Nr. 95287
Größen 35-52



MEDIUM

Art.-Nr. 95282
Art.-Nr. 95285
Art.-Nr. 95288
Größen 35-52



HIGH

Art.-Nr. 95283
Art.-Nr. 95286
Art.-Nr. 95289
Größen 35-52



clima zone

uvex tune-up Komfortfußbett

Antistatisches Einlegesohlenkonzept für Sicherheitsschuhe. Erhöht den Tragekomfort, verbessert die Ergonomie durch optimale Unterstützung des Fußgewölbes und trägt dazu bei, die Ermüdung der Füße zu reduzieren.

- unterstützt das Fußgewölbe in drei unterschiedlichen Ausführungen: High, Medium, Low
- sehr gute Dämpfung für angenehmen Laufkomfort
- reduziert Ermüdungserscheinungen
- vermeidet Druckstellen
- hautverträgliche, angenehme Oberflächenstruktur
- atmungsaktiv und Feuchtigkeit absorbierend
- antibakteriell
- antistatisch
- geeignet für ESD-Schuhe
- waschbar, Handwäsche 30° C
- zertifiziert für nachfolgende uvex Sicherheitsschuhe



Zubehör - Einlegesohlen	uvex tune-up Komfortfußbett	uvex tune-up Komfortfußbett	uvex tune-up Komfortfußbett
Art.-Nr. Fußgewölbeunterstützung low	95281	95284	95287
Art.-Nr. Fußgewölbeunterstützung medium	95282	95285	95288
Art.-Nr. Fußgewölbeunterstützung high	95283	95286	95289
Ausführung zertifiziert nach EN ISO 20345 für die Sicherheitsschuhtypen	uvex 1, uvex 2, uvex 2 MACSOLE® uvex 2 xenova®	uvex 1 x-craft, uvex 1 sport	uvex 1 G2
Größe	35 bis 52	35 bis 52	35 bis 52
Bestelleinheit	PAA	PAA	PAA

Sicherheitsschuhe

uvex care system



Das nano shoe add on Wirkprinzip

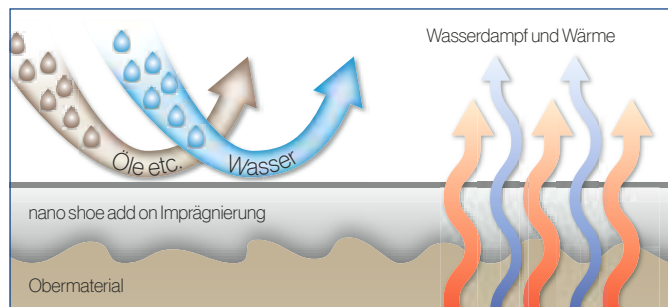

uvex nano shoe add on

Schuhimprägnierung zum Schutz vor Durchfeuchtung und Flecken

Funktionsweise

Die wasserbasierte uvex nano shoe add on Imprägnierung bildet einen farblosen, unsichtbaren Film auf Leder- oder Textiloberflächen und schützt Schuhe vor Durchfeuchtung und Flecken durch Wasser oder Öl.

Das technologische Know-How stammt aus der chemischen Nanotechnologie, jedoch ohne dass Nanopartikel zum Einsatz kommen: Die Oberfläche des Schuhs wird durch die uvex nano shoe add on Imprägnierung so glatt, dass Flüssigkeiten einfach abperlen. Dennoch bleiben Optik und Atmungsaktivität des imprägnierten Materials unverändert, ganz gleich ob auf Rauhleder, Glattleder oder textilen Obermaterialien angewendet. Es werden keine aggressiven Wirkstoffe verwendet, die die Schuhoberfläche angreifen könnten.

Wirkung

- **Schutz vor Durchfeuchtung:** Die Durchfeuchtungsgeschwindigkeit behandelte Leder- oder Textiloberflächen nimmt deutlich ab, Wasser und Öle perlen auf der Oberfläche ab.
- **Erhaltung der Atmungsaktivität:** Die uvex nano shoe add on Imprägnierung beeinträchtigt die Atmungsaktivität des Schuhobermaterials nicht.
- **Reinigungsverbessernde Wirkung:** Mit uvex nano shoe add on behandelte Schuhoberflächen lassen sich einfacher reinigen, da Wasser- und Ölflecken nicht tief ins Gewebe eindringen können.

uvex nano shoe add on

Art.-Nr. 9698100

Inhalt 100 ml

Bestelleinheit ST

- **Dauerhaft geringere Wiederverschmutzung:** Regelmäßig angewendet nimmt die Wiederverschmutzung durch Flüssigkeiten auf Wasser/Öl-Basis erheblich ab.
- **Keine sicht- oder spürbare Veränderung der Oberfläche:** Haptik und Optik werden durch die farbneutrale uvex nano shoe add on Imprägnierung nicht verändert. Die uvex nano shoe add on Imprägnierung ist formaldehyd- und phenolfrei und enthält keine Nanopartikel.

Anwendung

- Leder- bzw. Textiloberfläche gründlich vorab reinigen
- Lösung vor Gebrauch schütteln, dann so auf das Material aufsprühen, dass sich ein dünner Film auf der Oberfläche bildet (Tropfenbildung vermeiden)
- Gegebenenfalls überschüssige Flüssigkeit mit einem Tuch verteilen
- Bei Raumtemperatur mind. 12 Stunden trocknen lassen
- Zur Auffrischung wie bei der Erstbehandlung verfahren



Das nano shoe add in Wirkprinzip
Kontrollierte Freisetzung keimabtötender Wirkstoffe gegen Fußgeruch und Fußpilz

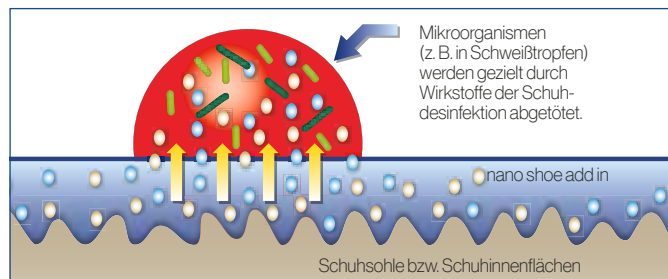

uvex nano shoe add in

Schuhdesinfektion gegen Fußgeruch und Fußpilz

Funktionsweise

Das uvex nano shoe add in Schuho add in nutzt eine speziell entwickelte Technologie zur kontrollierten Freisetzung von Wirkstoffen mit kontinuierlichem Langzeiteffekt: Antimikrobielle und pilzabtötende Wirkstoffe sind so in die Schuhdesinfektion „eingebaut“, dass Bakterien und Pilze aktiv und dauerhaft eliminiert werden. Dieses Know-How stammt aus der chemischen Nanotechnologie, ohne dass jedoch Nanopartikel eingesetzt werden:

In der Schuhdesinfektion finden ausschließlich zugelassene Wirkstoffe Verwendung, die auch in der Kosmetik seit Jahren angewendet werden (formaldehydfrei, phenolfrei).

Wirkung

- **Geruchsprävention:** In neuen Schuhen regelmäßig angewendet, verhindert uvex nano shoe add in von Anfang an die Entstehung von Geruch. Anders als bei Deos, die Schweißgeruch einfach überlagern, wird hier die Ursache des Geruchs bekämpft: Bakterien.
- **Kontinuierliche Geruchs-bekämpfung:** Bereits getragene Schuhe werden durch den Einsatz des Schuhdeos wieder geruchsneutral.

- **Tötet Fußpilz ab:** Faden- oder Hefepilze zählen zu den häufigsten Verursachern von Hauterkrankungen am Fuß („Fußpilz“). Das uvex nano shoe add in Schuhdeo tötet vorhandene Pilze ab und verhindert deren Neubildung.

Gebrauch

- uvex nano-shoe add-in ist für den Einsatz im Schuhinnenraum optimiert. Vor Gebrauch schütteln. Den Sprühkopf in das Innere des Schuhs halten und ca. 5 bis 10 Hübe uvex nano-shoe add-in hinein sprühen. Nur ganz getrocknete Schuhe anziehen. (Schuhe mind. 15 Minuten trocknen lassen).

Anwendung

- 1 – 2 mal wöchentlich.

uvex nano shoe add in

Art.-Nr. 9698300

Inhalt 125 ml

Bestelleinheit ST

Sicherheitsschuhe

Polymerstiefel · Zubehör



94756



94766



98754

NORA Sicherheitstiefel S5 SRC

Allgemeine Merkmale:

- hoher PVC-Sicherheitstiefel

Schutzmerkmale:

- frei von Weichmachern, die in der SVHC-Kandidatenliste der REACH-Verordnung enthalten sind
- resistent gegen Öle, Fette, Kraftstoffe, Laugen, Säuren und Desinfektionsmittel
- mit Stahlkappe und Stahlzwischensohle
- Spitzen- und Fersenverstärkung, außerdem Knöchelschutz
- antistatisch

Komfortmerkmale:

- anatomisch geformte Leisten beugen der Ermüdung des Fußes vor
- Schafthöhe 33 cm (in Größe 42)
- Langschaft, individuell kürzbar
- anatomisch geformtes Fußbett
- Ausziehhilfe

uvex Trikot-Einziehsocke

• hautfreundlich

- extrem feuchtigkeitsabsorbierend
- waschbar bis 30 °C
- elastisch



NORA Sicherheitstiefel S5 SRC

Art.-Nr.	94756	94766
Norm EN ISO 20345:2011	S5 SRC	S5 SRC
Norm EN ISO 20345:2022	S5 FO	S5 FO
Obermaterial	PVC	PVC
Größe	37 bis 48	36 bis 47
Bestelleinheit	PAA	PAA

uvex Trikot-Einziehsocke

Art.-Nr.	98754
Größe	39/40 bis 47/48
Material	70 % Polyester, 30 % Wolle
Bestelleinheit	PAA

Sicherheitsschuhe

Schnellübersicht

Art.-Nr.	Kollektion	Ersatzfußbett	Seite	Art.-Nr.	Kollektion	Ersatzfußbett	Seite	Art.-Nr.	Kollektion	Ersatzfußbett	Seite
65001	uvex 2	95347	327	65718	uvex 1 sport white NC	95178	313	68280	uvex 1 G2	94900	306
65002	uvex 2	95348	327	65719	uvex 1 sport white NC	95179	313	68287	uvex 1 G2	94907	306
65003	uvex 2	95349	327	65727	uvex 1 sport white NC	95177	313	68288	uvex 1 G2	94908	306
65004	uvex 2	95340	327	65728	uvex 1 sport white NC	95178	313	68289	uvex 1 G2	94909	306
65011	uvex 2	95347	327	65729	uvex 1 sport white NC	95179	313	68290	uvex 1 G2	94900	306
65012	uvex 2	95348	327	65807	uvex 1 sport white	95797	311	68297	uvex 1 G2	94907	306
65013	uvex 2	95349	327	65808	uvex 1 sport white	95798	311	68298	uvex 1 G2	94908	306
65014	uvex 2	95340	327	65809	uvex 1 sport white	95799	311	68299	uvex 1 G2	94909	306
65021	uvex 2	95347	326	65817	uvex 1 sport white	95797	311	68300	uvex 1 G2	94900	307
65022	uvex 2	95348	326	65818	uvex 1 sport white	95798	311	68307	uvex 1 G2	94907	307
65023	uvex 2	95349	326	65819	uvex 1 sport white	95799	311	68308	uvex 1 G2	94908	307
65024	uvex 2	95350	326	65821	uvex 1 sport white	95797	311	68309	uvex 1 G2	94909	307
65031	uvex 2	95347	326	65822	uvex 1 sport white	95798	311	68310	uvex 1 G2	94900	306
65032	uvex 2	95348	326	65823	uvex 1 sport white	95799	311	68317	uvex 1 G2	94907	306
65033	uvex 2	95349	326	65837	uvex 1 sport white	95797	311	68318	uvex 1 G2	94908	306
65034	uvex 2	95350	326	65838	uvex 1 sport white	95798	311	68319	uvex 1 G2	94909	306
65081	uvex 2	95347	327	65839	uvex 1 sport white	95799	311	68329	uvex 1 G2	94909	306
65082	uvex 2	95348	327	65901	uvex 1 sport	95797	310	68330	uvex 1 G2	94900	307
65083	uvex 2	95349	327	65902	uvex 1 sport	95798	310	68337	uvex 1 G2	94907	307
65084	uvex 2	95340	327	65903	uvex 1 sport	95799	310	68338	uvex 1 G2	94908	307
65091	uvex 2	95347	327	65904	uvex 1 sport	95790	310	68339	uvex 1 G2	94909	307
65092	uvex 2	95348	327	65921	uvex 1 sport	95797	310	68341	uvex 1 G2	94907	302
65093	uvex 2	95349	327	65922	uvex 1 sport	95798	310	68342	uvex 1 G2	94908	302
65094	uvex 2	95340	327	65923	uvex 1 sport	95799	310	68343	uvex 1 G2	94909	302
65101	uvex 2 construction	95347	331	65924	uvex 1 sport	95790	310	68344	uvex 1 G2	94900	302
65102	uvex 2 construction	95348	331	65937	uvex 1 sport NC	95177	314	68361	uvex 1 G2	94907	303
65103	uvex 2 construction	95349	331	65938	uvex 1 sport NC	95178	314	68362	uvex 1 G2	94908	303
65121	uvex 2 construction	95347	331	65939	uvex 1 sport NC	95179	314	68363	uvex 1 G2	94909	303
65122	uvex 2 construction	95348	331	65940	uvex 1 sport	95790	309	68364	uvex 1 G2	94900	303
65123	uvex 2 construction	95349	331	65941	uvex 1 sport	95797	309	68371	uvex 1 G2	94907	303
65131	uvex 2 construction	95347	331	65942	uvex 1 sport	95798	309	68372	uvex 1 G2	94908	303
65132	uvex 2 construction	95348	331	65943	uvex 1 sport	95799	309	68373	uvex 1 G2	94909	303
65133	uvex 2 construction	95349	331	65944	uvex 1 sport	95790	309	68374	uvex 1 G2	94900	303
65221	uvex 2 MACSOLE®	95347	328	65947	uvex 1 sport	95797	309	68381	uvex 1 G2	94907	303
65222	uvex 2 MACSOLE®	95348	328	65948	uvex 1 sport	95798	309	68382	uvex 1 G2	94908	303
65223	uvex 2 MACSOLE®	95349	328	65949	uvex 1 sport	95799	309	68383	uvex 1 G2	94909	303
65224	uvex 2 MACSOLE®	95340	328	65961	uvex 1 sport	95797	309	68384	uvex 1 G2	94900	303
65231	uvex 2 MACSOLE®	95347	328	65962	uvex 1 sport	95798	309	68391	uvex 1 G2	94907	303
65232	uvex 2 MACSOLE®	95348	328	65963	uvex 1 sport	95799	309	68392	uvex 1 G2	94908	303
65233	uvex 2 MACSOLE®	95349	328	65964	uvex 1 sport	95790	309	68393	uvex 1 G2	94909	303
65234	uvex 2 MACSOLE®	95340	328	65980	uvex 1 sport	95790	309	68394	uvex 1 G2	94900	303
65241	uvex 2 STX MACSOLE®	95347	329	65987	uvex 1 sport	95797	309	68401	uvex 1 G2	94907	303
65242	uvex 2 STX MACSOLE®	95348	329	65988	uvex 1 sport	95798	309	68402	uvex 1 G2	94908	303
65243	uvex 2 STX MACSOLE®	95349	329	65989	uvex 1 sport	95799	309	68403	uvex 1 G2	94909	303
65251	uvex 2 STX MACSOLE®	95347	329	68001	uvex 1 x-craft	95797	297	68420	uvex 1 G2	94900	304
65252	uvex 2 STX MACSOLE®	95348	329	68002	uvex 1 x-craft	95798	297	68427	uvex 1 G2	94907	304
65253	uvex 2 STX MACSOLE®	95349	329	68003	uvex 1 x-craft	95799	297	68428	uvex 1 G2	94908	304
65281	uvex 2 MACSOLE®	95347	329	68004	uvex 1 x-craft	95790	297	68429	uvex 1 G2	94909	304
65282	uvex 2 MACSOLE®	95348	329	68011	uvex 1 x-craft	95791	297	68430	uvex 1 G2	94900	304
65283	uvex 2 MACSOLE®	95349	329	68012	uvex 1 x-craft	95792	297	68437	uvex 1 G2	94907	304
65284	uvex 2 MACSOLE®	95340	329	68013	uvex 1 x-craft	95793	297	68438	uvex 1 G2	94908	304
65291	uvex 2 MACSOLE®	95347	329	68014	uvex 1 x-craft	95794	297	68439	uvex 1 G2	94909	304
65292	uvex 2 MACSOLE®	95348	329	68021	uvex 1 x-craft	95797	298	68440	uvex 1 G2	94900	304
65293	uvex 2 MACSOLE®	95349	329	68022	uvex 1 x-craft	95798	298	68447	uvex 1 G2	94907	304
65294	uvex 2 MACSOLE®	95340	329	68023	uvex 1 x-craft	95799	298	68448	uvex 1 G2	94908	304
65303	uvex 2 MACSOLE®	95349	328	68024	uvex 1 x-craft	95790	298	68449	uvex 1 G2	94909	304
65311	uvex 2 MACSOLE®	95347	328	68031	uvex 1 x-craft	95791	298	68450	uvex 1 G2	94900	304
65312	uvex 2 MACSOLE®	95348	328	68032	uvex 1 x-craft	95792	298	68457	uvex 1 G2	94907	304
65313	uvex 2 MACSOLE®	95349	328	68033	uvex 1 x-craft	95793	298	68458	uvex 1 G2	94908	304
65321	uvex 2 MACSOLE®	95347	328	68034	uvex 1 x-craft	95794	298	68459	uvex 1 G2	94909	304
65322	uvex 2 MACSOLE®	95348	328	68041	uvex 1 x-craft	95791	298	68460	uvex 1 G2	94900	305
65323	uvex 2 MACSOLE®	95349	328	68042	uvex 1 x-craft	95792	298	68467	uvex 1 G2	94907	305
65363	uvex 2 MACSOLE®	95349	328	68043	uvex 1 x-craft	95793	298	68468	uvex 1 G2	94908	305
65591	uvex 3 asphaltPro	94597	347	68044	uvex 1 x-craft	95794	298	68469	uvex 1 G2	94909	305
65592	uvex 3 asphaltPro	94598	347	68081	uvex 1 x-craft planet	95797	295	68480	uvex 1 G2	94900	305
65593	uvex 3 asphaltPro	94599	347	68082	uvex 1 x-craft planet	95798	295	68487	uvex 1 G2	94907	305
65657	uvex 1	95347	319	68083	uvex 1 x-craft planet	95799	295	68488	uvex 1 G2	94908	305
65658	uvex 1	95348	319	68130	uvex 1 x-craft	95790	299	68489	uvex 1 G2	94909	305
65659	uvex 1	95349	319	68137	uvex 1 x-craft	95797	299	68490	uvex 1 G2	94900	307
65667	uvex 1	95347	320	68138	uvex 1 x-craft	95798	299	68497	uvex 1 G2	94907	307
65668	uvex 1	95348	320	68139	uvex 1 x-craft	95799	299	68498	uvex 1 G2	94908	307
65669	uvex 1	95349	320	68140	uvex 1 x-craft	95790	299	68499	uvex 1 G2	94909	307
65671	uvex 1 x-tended support	95347	323	68147	uvex 1 x-craft	95797	299	68500	uvex 1 G2	94900	307
65672	uvex 1 x-tended support	95348	323	68148	uvex 1 x-craft	95798	299	68507	uvex 1 G2	94907	307
65673	uvex 1 x-tended support	95349	323	68149	uvex 1 x-craft	95799	299	68508	uvex 1 G2	94908	307
65681	uvex 1 x-tended support	95347	322	68150	uvex 1 x-craft	95790	299	68509	uvex 1 G2	94909	307
65682	uvex 1 x-tended support	95348	322	68157	uvex 1 x-craft	95797	299	68527	uvex 1 G2	94907	305
65683	uvex 1 x-tended support	95349	322	68158	uvex 1 x-craft	95798	299	68528	uvex 1 G2	94908	305
65707	uvex 1 sport white NC	95177	313	68159	uvex 1 x-craft	95799	299	68529	uvex 1 G2	94909	305
65708	uvex 1 sport white NC	95178	313	68242	uvex 1 G2 planet	94908	301	68537	uvex 1 G2	94907	305
65709	uvex 1 sport white NC	95179	313	68267	uvex 1 G2	94907	306	68538	uvex 1 G2	94908	305
65717	uvex 1 sport white NC	95177	313	68268	uvex 1 G2	94908	306	68539	uvex 1 G2	94909	305

Art.-Nr.	Kollektion	Ersatzfußbett	Seite
68601	uvex 3 MACSOLE®	86937	345
68602	uvex 3 MACSOLE®	86938	345
68603	uvex 3 MACSOLE®	86939	345
68611	uvex 3 MACSOLE®	86937	345
68612	uvex 3 MACSOLE®	86938	345
68613	uvex 3 MACSOLE®	86939	345
68621	uvex 3 MACSOLE®	86937	345
68622	uvex 3 MACSOLE®	86938	345
68623	uvex 3 MACSOLE®	86939	345
68631	uvex 3 MACSOLE®	86937	345
68632	uvex 3 MACSOLE®	86938	345
68633	uvex 3 MACSOLE®	86939	345
68711	uvex 3	94907	341
68712	uvex 3	94908	341
68713	uvex 3	94909	341
68721	uvex 3	94907	342
68722	uvex 3	94908	342
68723	uvex 3	94909	342
68731	uvex 3	94907	342
68732	uvex 3	94908	342
68733	uvex 3	94909	342
68741	uvex 3	94907	341
68742	uvex 3	94908	341
68743	uvex 3	94909	341
68751	uvex 3	94907	342
68752	uvex 3	94908	342
68753	uvex 3	94909	342
68771	uvex 3	94907	343
68772	uvex 3	94908	343
68773	uvex 3	94909	343
68781	uvex 3	94907	343
68782	uvex 3	94908	343
68783	uvex 3	94909	343
69061	uvex 2 trend	95187	336
69062	uvex 2 trend	95188	336
69063	uvex 2 trend	95189	336
69081	uvex 2 trend	95187	336
69082	uvex 2 trend	95188	336
69083	uvex 2 trend	95189	336
69341	uvex 2 trend	95187	338
69342	uvex 2 trend	95188	338
69343	uvex 2 trend	95189	338
69347	uvex 2 trend	95187	338
69348	uvex 2 trend	95188	338
69349	uvex 2 trend	95189	338
69351	uvex 2 trend	95187	338
69352	uvex 2 trend	95188	338
69353	uvex 2 trend	95189	338
69357	uvex 2 trend	95187	338
69358	uvex 2 trend	95188	338
69359	uvex 2 trend	95189	338
69361	uvex 2 trend	95187	336
69362	uvex 2 trend	95188	336
69363	uvex 2 trend	95189	336
69367	uvex 2 trend	95187	336
69368	uvex 2 trend	95188	336
69369	uvex 2 trend	95189	336
69371	uvex 2 trend	95187	337
69372	uvex 2 trend	95188	337
69373	uvex 2 trend	95189	337
69377	uvex 2 trend	95187	337
69378	uvex 2 trend	95188	337
69379	uvex 2 trend	95189	337
69381	uvex 2 trend	95187	336
69382	uvex 2 trend	95188	336
69383	uvex 2 trend	95189	336
69397	uvex 2 trend	95187	337
69398	uvex 2 trend	95188	337
69399	uvex 2 trend	95189	337
69477	uvex 2 trend	95187	337
69478	uvex 2 trend	95188	337
69479	uvex 2 trend	95189	337
69497	uvex 2 trend	95187	337
69498	uvex 2 trend	95188	337
69499	uvex 2 trend	95189	337
84271	uvex 1 business	95157	316
84272	uvex 1 business	95158	316
84273	uvex 1 business	95159	316
84281	uvex 1 business	95157	316
84282	uvex 1 business	95158	316
84283	uvex 1 business	95159	316
84301	uvex 1 business	95157	317

Art.-Nr.	Kollektion	Ersatzfußbett	Seite
84302	uvex 1 business	95158	317
84303	uvex 1 business	95159	317
84481	uvex 1 business	95157	317
84482	uvex 1 business	95158	317
84483	uvex 1 business	95159	317
84491	uvex 1 business	95157	317
84492	uvex 1 business	95158	317
84493	uvex 1 business	95159	317
84697	uvex 1 business	95157	316
84698	uvex 1 business	95158	316
84699	uvex 1 business	95159	316
85117	uvex 1 x-tended support	95347	322
85118	uvex 1 x-tended support	95348	322
85119	uvex 1 x-tended support	95349	322
85127	uvex 1 x-tended support	95347	322
85128	uvex 1 x-tended support	95348	322
85129	uvex 1 x-tended support	95349	322
85141	uvex 1 x-tended support	95347	322
85142	uvex 1 x-tended support	95348	322
85143	uvex 1 x-tended support	95349	322
85161	uvex 1 x-tended support	95347	323
85162	uvex 1 x-tended support	95348	323
85163	uvex 1 x-tended support	95349	323
85171	uvex 1 x-tended support	95347	323
85172	uvex 1 x-tended support	95348	323
85173	uvex 1 x-tended support	95349	323
85191	uvex 1 x-tended support	95347	322
85192	uvex 1 x-tended support	95348	322
85193	uvex 1 x-tended support	95349	322
85361	uvex 1 x-tended support	95347	322
85362	uvex 1 x-tended support	95348	322
85363	uvex 1 x-tended support	95349	322
85420	uvex 1	95340	319
85421	uvex 1	95347	319
85428	uvex 1	95348	319
85429	uvex 1	95349	319
85430	uvex 1	95340	319
85437	uvex 1	95347	319
85438	uvex 1	95348	319
85439	uvex 1	95349	319
85440	uvex 1	95340	320
85447	uvex 1	95347	320
85448	uvex 1	95348	320
85449	uvex 1	95349	320
85450	uvex 1	95340	320
85457	uvex 1	95347	320
85458	uvex 1	95348	320
85459	uvex 1	95349	320
85467	uvex 1	95347	319
85468	uvex 1	95348	319
85469	uvex 1	95349	319
85477	uvex 1	95347	319
85478	uvex 1	95348	319
85479	uvex 1	95349	319
85607	uvex 1 ladies	95347	321
85608	uvex 1 ladies	95348	321
85617	uvex 1 ladies	95347	321
85618	uvex 1 ladies	95348	321
85627	uvex 1 ladies	95347	321
85628	uvex 1 ladies	95348	321
86937	Einlegesohlen	-	354
86938	Einlegesohlen	-	354
86939	Einlegesohlen	-	354
94597	Einlegesohlen	-	354
94598	Einlegesohlen	-	354
94599	Einlegesohlen	-	354
94756	NORA Sicherheitstiefel	-	357
94766	NORA Sicherheitstiefel	-	357
94900	Einlegesohlen	-	354
94907	Einlegesohlen	-	354
94908	Einlegesohlen	-	354
94909	Einlegesohlen	-	354
95157	Einlegesohlen	-	354
95158	Einlegesohlen	-	354
95159	Einlegesohlen	-	354
95177	Einlegesohlen	-	354
95178	Einlegesohlen	-	354
95179	Einlegesohlen	-	354
95187	Einlegesohlen	-	354
95188	Einlegesohlen	-	354
95189	Einlegesohlen	-	354
95281	Einlegesohlen	-	355

Art.-Nr.	Kollektion	Ersatzfußbett	Seite
95282	Einlegesohlen	-	355
95283	Einlegesohlen	-	355
95284	Einlegesohlen	-	355
95285	Einlegesohlen	-	355
95286	Einlegesohlen	-	355
95287	Einlegesohlen	-	355
95288	Einlegesohlen	-	355
95289	Einlegesohlen	-	355
95340	Einlegesohlen	-	354
95347	Einlegesohlen	-	354
95348	Einlegesohlen	-	354
95349	Einlegesohlen	-	354
95531	uvex 2 xenova®	95347	333
95532	uvex 2 xenova®	95348	333
95533	uvex 2 xenova®	95349	333
95537	uvex 2 xenova®	95347	333
95538	uvex 2 xenova®	95348	333
95539	uvex 2 xenova®	95349	333
95547	uvex 2 xenova®	95347	333
95548	uvex 2 xenova®	95348	333
95549	uvex 2 xenova®	95349	333
95551	uvex 2 xenova®	95347	334
95552	uvex 2 xenova®	95348	334
95553	uvex 2 xenova®	95349	334
95557	uvex 2 xenova®	95347	334
95558	uvex 2 xenova®	95348	334
95559	uvex 2 xenova®	95349	334
95561	uvex 2 xenova®	95347	334
95562	uvex 2 xenova®	95348	334
95563	uvex 2 xenova®	95349	334
95577	uvex 2 xenova®	95347	333
95578	uvex 2 xenova®	95348	333
95579	uvex 2 xenova®	95349	333
95581	uvex 2 xenova®	95347	333
95582	uvex 2 xenova®	95348	333
95583	uvex 2 xenova®	95349	333
95691	uvex 2 xenova®	95347	334
95692	uvex 2 xenova®	95348	334
95693	uvex 2 xenova®	95349	334
95790	Einlegesohlen	-	354
95797	Einlegesohlen	-	354
95798	Einlegesohlen	-	354
95799	Einlegesohlen	-	354
9698100	uvex nano shoe add on	-	356
9698300	uvex nano shoe add in	-	356
98754	uvex Trickot-Einziehsoc	-	357



Art.-Nr.	Kollektion	Seite
62963	MACSOLE 1.0 WLD LOW	353
67312	MACCROSSROAD 3.0 HIGH	350
67313	MACCROSSROAD 3.0 HIGH	350
67314	MACCROSSROAD 3.0 HIGH	350
67322	MACCROSSROAD 3.0 LOW	350
67323	MACCROSSROAD 3.0 LOW	350
67324	MACCROSSROAD 3.0 LOW	350
67352	MACCROSSROAD 3.0 HIGH META	351
67353	MACCROSSROAD 3.0 HIGH META	351
67354	MACCROSSROAD 3.0 HIGH META	351
67362	MACCROSSROAD 3.0 HIGH BOA	351
67363	MACCROSSROAD 3.0 HIGH BOA	351
67364	MACCROSSROAD 3.0 HIGH BOA	351
67372	MACCROSSROAD 3.0 LOW BOA	351
67373	MACCROSSROAD 3.0 LOW BOA	351
67374	MACCROSSROAD 3.0 LOW BOA	351
67703	FOCUS 2.0 HIGH	353
67713	FOCUS 2.0 LOW	353
67723	FOCUS 2.0 PERFO	352
67733	FOCUS 2.0 SANDAL	352





Weitere Informationen
finden Sie unter
uvex-academy.de

Industrieller Fußschutz

Das praxisorientierte Seminar unterstützt bei der Aufgabe, anhand der Gefährdungsanalyse die für den Schutz des Mitarbeiters notwendigen Ausstattungen zu definieren und passenden Fußschutz auszuwählen

- Vermittlung von Grundlagen für die Einsatzgebiete Persönlicher Schutzausrüstung im Fußschutz
- Informationen über Normung, Unterschiede zwischen Grund- und Zusatzanforderungen und ihre Einsatzbereiche
- Darstellung der Kennzeichnung von Fußschutz und Bedeutung der verschiedenen Kurzzeichen und Symbole
- Identifikation und Bewertung von Gefahren, Erstellung einer Gefährdungsanalyse und Ableitung der benötigten Ausstattungen für den Bereich Fußschutz
- Materialkunde, Herstellungsverfahren und Anwendungsgebiete, u. a.
 - Obermaterialien/ Futtermaterialien
 - Laufsohlen
 - Zehenschutzkappe
 - Durchtrittshemmende Einlagen
- Auswahl des passenden Fußschutzes für einen Einsatzbereich

Zielgruppe

- Mitarbeitende eines Unternehmens, die für die betriebliche Arbeitssicherheit der Beschäftigten verantwortlich sind, z. B. Sicherheitsfachkräfte, Facheinkäufer und Betriebsratsmitglieder



Weitere Informationen und Anmeldung unter uvex-academy.de, telefonisch unter +49 911 9736-1710 oder unter academy@uvex.de



Individuelle PSA



Die Marke uvex ist uns Verpflichtung

Seit **über 90 Jahren** produzieren und vertreiben wir hochwertige Produkte für den Schutz des Menschen in Sport, Freizeit und Beruf. Wer den Menschen schützen will, muss **Verantwortung übernehmen**.

Genau aus dieser Mission heraus leitet sich die Verpflichtung ab, **nachhaltig, gesellschaftlich und sozial** verantwortlich zu handeln.

uvex

Individuelle

PSA

Organisatorische Maßnahmen:

Langlebigkeit & Abfallvermeidung

Im Vergleich zu Standardprodukten (z.B. Überbrillen, Einweg-Gehörschutz) werden unsere individualisierten Schutzprodukte um ein Vielfaches länger verwendet. Über die gesamte Einsatzzeit werden so wertvolle Ressourcen und Abfall eingespart sowie CO₂ Emissionen reduziert.

uvex Gehörschutz Otoplastiken, Schutzbrillen und Bildschirmbrillen mit Sehstärke werden in wiederverwendbaren Etais ausgeliefert, die über die Nutzungsdauer hinweg verwendet werden können. Somit leisten wir einen wichtigen Beitrag zur Vermeidung von Verpackungsmüll und gleichzeitig zur Verlängerung der Lebensdauer unserer Produkte.

Fachkompetenz & Supply Network

Jahrzehntelange Erfahrung und die vertrauensvolle Zusammenarbeit mit unseren Partnern bilden die Basis für die Herstellung von individuellen uvex Schutzprodukten.

Unsere Produktionspartner unterliegen regelmäßigen Audits und haben sich zur Einhaltung des uvex Sozialstandards verpflichtet.

Alle uvex Produkte werden nach strengsten Sicherheitsstandards produziert, regelmäßig überprüft und von unabhängigen Instituten zertifiziert.

uvex Schadstoffliste

Für unsere individuellen Schutzprodukte verzichten wir auf den Einsatz von schädlichen Inhaltsstoffen. Die Produkte werden gemäß den Bestimmungen der REACH Verordnung und darüber hinaus, nach Vorgaben der uvex Schadstoffverbotsliste, produziert.

Langlebigkeit
uvex Schutzbrillen
mit Sehstärke ca.

1.5

Jahre Einsatzdauer

uvex Gehörschutz
Otoplastiken

100%

aus dem Produktions-
prozess gewonnener
und wieder zugeführter
Stickstoff



Verpackung uvex medicare Einlagen

95%

recycelter Papierkarton

Langlebigkeit
uvex Gehörschutz
Otoplastiken ca.

5

Jahre Einsatzdauer



SBU Occupational Health

Individuelle Persönliche Schutzausrüstung von uvex

MADE IN UVEX



INDIVIDUELLE ANPASSUNG

Individuelle Persönliche Schutzausrüstung von uvex

Die Gesundheit Ihrer Mitarbeiter ist durch die uvex Mission **protecting people** für uns von zentraler Bedeutung.

uvex bietet individuelle Premiümlösungen zum Schutz des Auges, des Gehörs und des Fußes – und damit maximale Sicherheit für Ihr Team.

Individuelle persönliche Schutzausrüstung vereint eine hohe Innovationskraft und individuelle Anpassung an den Träger, wodurch jedes Produkt einzigartig wird. Alle Produkte aus dem Bereich Optik, Otoplastik und Orthopädie werden individuell angepasst und sind somit maßgeschneidert für die Bedürfnisse Ihrer Mitarbeiter.

Denn Schutzausrüstung, die Ihren Mitarbeitern perfekt passt, wird gerne getragen – und schützt Ihr Team zuverlässig

Unsere individualisierten Schutzprodukte zeichnen sich insbesondere durch ihre Langlebigkeit aus. Im Vergleich zu Standardprodukten (z.B. Überbrillen, Einweg-Gehörschutz) werden sie um ein Vielfaches

länger verwendet, wodurch wir wertvolle Ressourcen schonen und, gerechnet auf die gesamte Einsatzzeit, viel weniger Abfall produzieren.

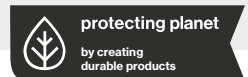

„Made in uvex“

Jahrzehntelange Erfahrung und innovative Technologien bilden die Basis für Produkte, die nach strengsten Sicherheitsstandards gefertigt werden.

Ob Augen-, Gehör- oder Fußschutz: Unsere individuelle persönliche Schutzausrüstung garantiert ein Höchstmaß an Sicherheit und Komfort.

Sie überzeugt durch ausgezeichneten Tragekomfort, attraktives Design und durchdachte Funktionalität. Unsere Innovationen setzen in puncto Qualität und Technologie neue Maßstäbe.

Unser Anspruch „Made in uvex“ garantiert ein umfassendes Qualitätssystem und bestmögliche verarbeitungstechnische Ausführungen. Alle zum Einsatz kommenden Materialien sind frei von Schadstoffen und werden regelmäßig überprüft.

uvex legt Wert auf ein nachhaltiges Produktionskonzept mit erstklassigen Produkten und einer Wertschöpfungskette aus eigener Hand, mit Fokus auf Fertigungsstätten in Deutschland und Europa. Zudem bietet uvex maximalen Service bei maximaler Flexibilität.

ANSPRUCH AN QUALITÄT

SBU Occupational Health

Individuelle Persönliche Schutzausrüstung von uvex

Individueller Augenschutz – uvex Schutzbrillen mit Sehstärke

- zertifizierte Schutzbrillen mit Sehstärke gemäß EN 166 und PSA Verordnung (EU) 2016/425
- breite Auswahl an Fokustypen und Scheibenmaterialien für jede Anforderung
- das große Angebot an Fassungen in verschiedenen Designs berücksichtigt die vielfältigen Kopfformen Ihrer Mitarbeiter und dies international
- qualifizierte Beratung und individuelle Anpassung durch die uvex Fachspezialisten



Individueller Augenschutz – uvex Bildschirmbrillen

- Bildschirmbrillen für die berufliche Tätigkeit vor einem Computer-Monitor, bei der keine Schutzbrillentragepflicht vorgeschrieben ist
- breite Auswahl an Fokustypen und Scheibenmaterialien für jede Anforderung
- qualifizierte Beratung und individuelle Anpassung durch die uvex Fachspezialisten



Individueller Gehörschutz – uvex high-fit

- zertifizierte Gehörschutz Otoplastiken gemäß EN 352
- für (nahezu) jeden Einsatzbereich die richtige Otoplastik durch eine große Auswahl an Filtern, Otoplastikformen und Otoplastikmaterialien
- individuelle Anpassung durch qualifiziertes Fachpersonal



Orthopädische Lösungen für uvex Sicherheitsschuhe – uvex medicare

- zertifizierter orthopädischer Fußschutz gemäß EN ISO 20345:2011
- z. B. Komfort-Maßeinlagen und Schuhzurichtungen
- vielseitige Palette verwendbarer uvex Sicherheitsschuhe
- uvex motion 3XL für extrabreite Füße und medizinische Problemstellungen (z. B. Diabetiker)
- individuelle Anpassung durch Orthopädie Spezialisten



SBU Occupational Health

Individuelle Persönliche Schutzausrüstung von uvex

ONE BRAND.
ONE VISION.
ONE MISSION.



UNSERE MISSION

#protecting people

Die Mission der Marke uvex. Sie ist unser Anspruch und unsere Verantwortung. uvex schützt den Menschen – bei der Arbeit, beim Sport und in der Freizeit.

Auf Basis jahrzehntelanger Erfahrung realisieren wir einen kontinuierlichen Wissenstransfer in den Bereichen Arbeitsschutz und Spitzensport. Auf diese Weise fördern wir die stetige Weiterentwicklung unserer Produkte.

So entstehen Innovationen und Lösungen mit fortschrittlichen Technologien, die den Menschen zuverlässig schützen: an der Produktionsanlage, auf der Skipiste oder auf dem Mountainbike.

UNSERE ZUKUNFT

Nachhaltiges Handeln und Sozialkompetenz

Wenn Sie auf uvex vertrauen, ist Ihnen ein nachhaltiges Handeln garantiert. Ob Umweltschutz oder gesellschaftliches Engagement: Mit uvex setzen Sie auf einen Partner, der unternehmerische Verantwortung täglich lebt.

Im Mittelpunkt unseres Engagements steht der Schutz des Menschen:

- nachhaltiges Produktkonzept
- über die REACH-Verordnung hinausgehender Verzicht auf den Einsatz von schädlichen Inhaltsstoffen (eigene uvex Schadstoffverbotsliste)
- uvex Sozialstandard für alle Produktionsstätten
- soziales Engagement (z. B. Rainer Winter Stiftung, Vision for the World)

UNSER SERVICE

Zeitlich und örtlich an Ihre Wünsche angepasst

Als erfahrener Spezialist für Arbeitssicherheit bietet uvex einen professionellen Rundum-Service für individuelle persönliche Schutzausrüstung – perfekt abgestimmt auf die Anforderungen Ihres Unternehmens. Individuelle PSA-Produkte erfordern fundiertes Know-how in der

Beratung. Deshalb wird die Anpassung von hoch qualifizierten Experten vorgenommen – z. B. Optikern, Akustikern oder Orthopädienschuhmachern – zeitlich und örtlich an Ihre Wünsche angepasst.



Individuelle PSA:
Weitere Informationen erhalten Sie auf unserer Website.



uvexsafetygroup



uvexsafetygroup



uvexsafety



uvexsafetygroup



Schutzbrillen und Bildschirmbrillen mit Sehstärke



Produktsystem planet series › Individuelle PSA

uvex hat das Label **protecting planet** etabliert, um die eigene Mission für mehr Nachhaltigkeit sichtbar zu machen. Basierend auf dem Markenclaim **protecting people** wird es zu einem Versprechen, die drei Nachhaltigkeitssäulen **Ökologie**, **Ökonomie** und **Soziales** in allen Unternehmensbereichen verantwortungsbewusst in alle Handlungen einzubeziehen.

Deshalb prüft, bewertet und optimiert uvex ganzheitlich alle Schritte entlang der Wertschöpfungskette, an deren Ende das möglichst nachhaltigste Produkt steht.

uvex RX cd 5521 planet

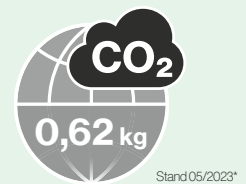

protecting planet

by using bio-based material //
by maximum reduction of pollutants

Material & Gesundheitsschutz

- › die Fassung ist größtenteils aus hochwertigem, biobasierten Material produziert
- › statt Erdöl ist die Basis der nachwachsende Rohstoff der Rizinuspflanze
- › 38 Prozent der Fassung sind auf Basis Rizinusöl
- › Rizinusanbau konkurriert nicht mit Lebensmittelanbauflächen oder gefährdet Waldgebiete
- › Verzicht auf schädliche Inhaltsstoffe
- › produziert gemäß den Bestimmungen der REACH-Verordnung und darüber hinaus, nach Vorgaben der uvex Schadstoffverbotsliste

38%

der Fassung sind auf Basis Rizinusöl

Langlebigkeit ca.

1.5

Jahre Einsatzdauer



Gesundheitsschutz

REACH

Bestimmungen werden übererfüllt



protecting planet

by creating durable products

Langlebigkeit

- › uvex Schutzbrillen mit Sehstärke zeichnen sich durch ihre Langlebigkeit aus
- › die Lebensdauer beträgt im Schnitt 1,5 Jahre, wodurch wertvolle Ressourcen eingespart und CO₂-Emissionen reduziert werden



protecting planet

by using environmentally-friendly packaging // by reducing waste

Verpackung

- › uvex Schutzbrillen mit Sehstärke werden mit Etui ausgeliefert, um die Lebensdauer zu verlängern
- › das Etui kann nach der Nutzungsdauer weiterverwendet werden
- › somit leisten wir einen wichtigen Beitrag zur Vermeidung von Verpackungsmüll



Schutzbrillen mit Sehstärke

Individueller Augenschutz von uvex

**MADE FOR
YOUR EYES**
MADE IN **UVEX**



uvex Schutzbrillen mit Sehstärke sind an die Fehlsichtigkeit des Brillenträgers, individuell angepasst und bieten gleichzeitig bestmöglichen Schutz am Arbeitsplatz.

Die Brillen sind gemäß EN 166 zertifiziert und gekennzeichnet, daher dürfen sie an Arbeitsplätzen mit Schutzbrillentragepflicht verwendet werden. Sie schützen als Arbeitsschutzbrillen nicht nur die Augen (vor UV-Strahlung, umherfliegenden Teilchen, Staub uvm.), sondern sind zugleich eine Sehhilfe, weil das Brillenglas eine dioptrische Wirkung hat.

uvex bietet ein breites Spektrum an hochwertigen Scheibenmaterialien, Fokustypen und Fassungen an. Eine Umstellung zwischen privat getragener Brille und vom Arbeitgeber gestellter Schutzbrille fällt somit leichter, was die Trageakzeptanz erhöht.

Das umfassende uvex Qualitätssystem garantiert beste optische und verarbeitungstechnische Ausführung. Alle zum Einsatz kommenden Materialien (Scheiben, Fassungen, Etuis, etc.) sind frei von Schadstoffen und werden regelmäßig überprüft.

Die Kollektion

uvex bietet eine Vielzahl von Fassungen für Schutzbrillen mit Sehstärke an.

uvex RX bc Kunststoff



- bc: basic collection
- in unterschiedlichen Formen, Größen und Farben

uvex RX bc Metall



- bc: basic collection
- in unterschiedlichen Formen, Größen und Farben

uvex RX ti



- ti: titan
- aus hochwertigem Titan
- extrem stabil
- geringes Gewicht
- allergieneutral

uvex RX cb



- cb: custom bridge
- Geeignet für Personen mit:
- flachem Nasenrücken
 - hohen Wangenknochen
 - breiten Schläfen

uvex RX cd



- cd: comfort und design
- Schutzbrillen im sportlichen Design

uvex RX sp



- sp: sportlich
- Schutzbrillen im wrap-around Design für anatomic Sportverglasung

uvex RX cd flip-up



- cd: comfort und design
- für Arbeitsplätze mit Spezialanforderungen

uvex RX cf



- cf: close fit
- Schutzbrillen mit Rundumschutz und individueller Sehstärke
- empfehlenswert bei Umgang mit Chemikalien und/oder staubiger Umgebung

Schutzbrillen mit Sehstärke

Individueller Augenschutz von uvex

uvex als Partner für individuelle Schutzausrüstung

Unser Augenlicht ist besonders schützenswert – und bei vielen Tätigkeiten in unserem Arbeitsleben drohen ihm drastische Gefahren. uvex geht bei Augenschutz keine Kompromisse ein und bietet zuverlässigen Schutz durch individuell, angepasste Schutzbrillen.

Jahrzehntelange Erfahrung und innovative Technologien bilden die Basis für die uvex Produkte, die nach strengsten Sicherheitsstandards gefertigt werden. Neben Sicherheit garantiert uvex zudem ein Höchstmaß an Komfort und Qualität. Die Schutzausrüstung, die perfekt passt, wird gerne getragen und schützt den Mitarbeiter zuverlässig.

Unser Service – Ihre Vorteile

uvex bietet maximalen Service bei maximaler Flexibilität. Unsere Fachspezialisten beraten Sie gerne zu professionellen und flexiblen Lösungen, individuell auf die Anforderungen in Ihrem Unternehmen zugeschnitten.

Durch unsere breit aufgestellte uvex Kollektion finden wir eine Schutzbrille mit Sehstärke für jeden Ihrer Mitarbeiter.



uvex Experten:

- vor Ort Service qualifizierter Augenoptiker und Augenoptikermeister
- qualifizierte Berater/Beraterinnen im uvex Kundenservice
- flächendeckendes uvex Optik-Servicepartner Netzwerk in Deutschland, Österreich und der Schweiz, sowie in weiteren europäischen Ländern



uvex Flexibilität:

- Produktberatung und Anpassungen auf Wunsch im Betrieb
- Termine auch in der Früh-, Spät- oder Nachtschicht möglich
- optimale Planbarkeit durch das uvex Online-Termintool



uvex Know-how:

- jahrzehntelange Erfahrung in der Optik und kontinuierliche Weiterentwicklung der Produkte
- Angebot von Schulungen/Praxisseminaren für Ihre Mitarbeiter (z.B. Betriebsärzte, Arbeitssicherheitsfachkräfte)
- Qualität „Made in uvex“: Erstklassige Produkte mit einer Wertschöpfungskette aus eigener Hand und Fokus auf Fertigungsstätten in Deutschland/Europa



digitale Servicetools:

- uvex RX Glasberatung für die optimale Produktauswahl für Ihre Anforderungen
- uvex centRX, das webbasierte Zentriertool zur Ermittlung der notwendigen Zentrierparameter zur Bestellung Ihrer individuellen Schutzbrille



www.uvex-safety.com/de/individuelle-psa/digitale-servicetools/

Ihre Schritte zur Schutzbrille mit Sehstärke

1

Terminvereinbarung und Beratung

Vereinbaren Sie einen Termin, telefonisch oder per E-Mail und lassen Sie sich zum Thema Schutzbrille mit Sehstärke von uvex Experten beraten.

Deutschland

☎ 0911 97361998 ✉ ksb@uvex.de

Österreich

☎ +43 7242 210745 ✉ oh@uvex.at

Schweiz

☎ +41 616388444 ✉ info@uvex.ch

2

Arbeitsplatzanalyse und Produktfindung

Unsere uvex Fachspezialisten stellen Ihnen gerne unsere uvex Kollektion persönlich, bei Ihnen im Unternehmen, vor und führen gemeinsam mit Ihnen eine Arbeitsplatzanalyse durch, um die optimalen Produkte für Sie und Ihre Mitarbeiter zu finden.

3

Fertige Schutzbrille mit Sehstärke

Nach Brillenaufnahme vor Ort oder bei einem der uvex Optik-Servicepartner steht die Schutzbrille mit Sehstärke zeitnah für Sie bereit.

Kontaktieren Sie uns bitte gerne unverbindlich für weitere Informationen.



Schutzbrillen mit Sehstärke

uvex Servicekompetenz international

UVEX SERVICE NETWORK

Service Partner & Augenoptiker



Ganz egal in welchem Land Ihr Unternehmen ansässig ist, uvex ist bestrebt, Sie und Ihre Mitarbeiter mit uvex Schutzbrillen mit Sehstärke zu versorgen. Dazu bieten wir ein internationales uvex Netzwerk an Produktionsstätten und Servicepartnern in vielen Ländern, welches kontinuierlich ausgebaut wird.



Perfekte Passform rund um den Globus

Viele Fassungen lassen sich anatomisch an unterschiedliche Kopf-
formen anpassen und sorgen für einen perfekten Sitz, z.B. an



Unsere Kollektionen uvex RX cb und uvex RX cd erfüllen die Normanforderungen an Gesichtsfeld und Abdeckungsbereich neben dem europäischen Prüfkopf auch für den asiatischen Prüfkopf.



i Weitere Informationen erhalten Sie unter:

- ☎ +49 911 9736-1400
- ✉ customerservice.sbu-oh@uvex.de

Digitale Servicetools

uvex centRX – uvex RX Glasberatung

**MADE FOR
YOUR EYES**
MADE IN UVEX



www.uvex-safety.com/de/individuelle-psa/digitale-servicetools/

Maximaler Service bei maximaler Flexibilität

Mit unseren digitalen Servicetools uvex RX Glasberatung und uvex centRX, bieten wir für die Bereiche Schutzbrillen mit Sehstärke und Bildschirmbrillen mit Sehstärke sinnvolle Servicetools, die Ihnen wertvolle Informationen auf einen Blick bieten, die ihre tägliche Arbeit oder auch den Bestellprozess erleichtern.



www.uvex-safety.com/de/uvex-rx-glasberatung/

uvex RX Glasberatung

Optimale Produktauswahl – bequem per Knopfdruck

Welche Vorteile bieten die verschiedenen Focustypen, Veredelungen und Scheibenmaterialien der innovativen uvex Schutzbrillen und Bildschirmbrillen mit Sehstärke? Mit dem praktischen uvex RX Glasberatungstool finden Sie ganz einfach das optimale Produkt für Ihre Anforderungen.



uvex centRX – Individuelle Anpassung – einfach, schnell, digital

Das uvex centRX Fotozentriertool ist eine webbasierte, einfach zu bedienende Lösung zur schnellen und sicheren Ermittlung der notwendigen Zentrierparameter für die Bestellung von uvex Schutz- und Bildschirmbrillen mit Sehstärke. Es bietet Kunden, Händlern und Servicepartnern durch die einfache Menüführung die Möglichkeit, anhand eines Fotos die notwendigen Parameter zu ermitteln und den Bestellprozess Brille digital durchzuführen. In der Anwendung sind die Zentrieranforderungen der einzelnen Focusgruppen hinterlegt, sodass z.B. Rechenfehler in der Durchblickshöhenermittlung ausgeschlossen sind.



centrx.uvex-safety.com

Ihre Vorteile im Überblick:

Eigenständige, individuelle Zentrierparameterermittlung zur Brillenglasbestellung

- ✓ Ganz einfach und digital
- ✓ Webbasiert, keine Installation nötig
- ✓ Keine Registrierung notwendig
- ✓ Keine Datenspeicherung
- ✓ In Deutsch und Englisch verfügbar

Was Sie für uvex centRX benötigen:

- ✓ PC, Tablet oder Laptop mit Internet-Browser Edge, Chrome oder Firefox
- ✓ Fotoaufnahmemöglichkeit in den Formaten .jpg/.jpeg/.png
- ✓ Internetverbindung

🌐 Ohne Registrierung direkt starten:

Sie haben Interesse an uvex centRX?
Legen Sie sich gerne unsere Webadresse als Favoriten in Ihrem Browser an.
Sie können die Anwendung direkt online starten.



centrx.uvex-safety.com



uvex

Schutzbrillen mit Sehstärke

uvex RX bc Kunststoff

Basiskollektion

uvex RX bc Kunststoff

klassisch
zeitlos
nahezu uneingeschränkte Verglasung



6109252



6109253

uvex RX bc 5523

- Kunststofffassung in Panto-Form mit Metallbügeln
- transparenter Seitenschutz
- gute Passform durch anatomisch geformten Nasensteg und leicht anpassbare Bügelenden

uvex RX bc 5523

Art.-Nr.	6109252	6109253
Ref.-Nr.	5523 1525 49/20	5523 7415 49/20
Scheibengröße	49 mm	49 mm
Stegweite	20 mm	20 mm
Farbe	grau, transluzent	grün, grau
Extras	Metallbügel	Metallbügel
Kennzeichnung Tragkörper	W 166 FT CE	W 166 FT CE

Schutzbrillen mit Sehstärke

uvex RX bc Kunststoff



6109219
6109203



6109204

uvex RX bc 5503

- Kunststofffassung in klassischer Scheibenform
- transparenter Seitenschutz mit integrierter Augenrandabdeckung
- gute Passform durch anatomisch geformten Nasensteg

uvex RX bc 5503			
Art.-Nr.	6109219	6109203	6109204
Ref.-Nr.	5503 1300 50/17	5503 1300 54/17	5503 7415 54/17
Scheibengröße	50 mm	54 mm	54 mm
Stegweite	17 mm	17 mm	17 mm
Farbe	anthrazit	anthrazit	grün, grau
Extras			Metallbügel mit Federscharnier
Kennzeichnung Tragkörper	W 166 FT CE	W 166 FT CE	W 166 FT CE



6108215



6109210

uvex RX bc 5502

- Kunststofffassung mit dichtschießender Passform
- Seitenschutz und obere Augenrandabdeckung in Fassungsdesign integriert
- Schutz gegen Partikel von unten durch speziell geformten Fassungsrand
- gute Passform durch anatomisch geformten Nasensteg
- Bügel in vier Stufen individuell längenverstellbar, mit anpassbaren Softform-Komfortbügelenden

uvex RX bc 5502	
Art.-Nr.	6108215
Ref.-Nr.	5502 1725 56/15
Scheibengröße	56 mm
Stegweite	15 mm
Farbe	grau
Kennzeichnung Tragkörper	W 166 F CE

uvex RX bc 5506

- Kunststofffassung mit komfortabler Passform
- Seitenschutz und obere Augenrandabdeckung in Fassungsdesign integriert
- gute Passform durch anatomisch geformten Nasensteg

uvex RX bc 5506	
Art.-Nr.	6109210
Ref.-Nr.	5506 1725 56/18
Scheibengröße	56 mm
Stegweite	18 mm
Farbe	hellgrau, transluzent
Kennzeichnung Tragkörper	W 166 F CE



Schutzbrillen mit Sehstärke

uvex RX bc Metall

Basiskollektion
uvex RX bc Metall

klassisch
zeitlos
nahezu uneingeschränkte Verglasung



6109114

uvex RX bc 5109

- Metallfassung in moderner, runder Form
- transparenter Seitenschutz
- sehr gute Passform durch anatomisch anpassbare Nasenpads und Bügelenden

uvex RX bc 5109

Art.-Nr.	6109114
Ref.-Nr.	5109 6100 50/19
Scheibengröße	50 mm
Stegweite	19 mm
Farbe	gold
Kennzeichnung Tragkörper	W 166 FT CE



6109115

uvex RX bc 5110

- Metallfassung in klassischer, eckiger Form
- transparenter Seitenschutz
- sehr gute Passform durch anatomisch anpassbare Nasenpads und Bügelenden

uvex RX bc 5110

Art.-Nr.	6109115
Ref.-Nr.	5110 1300 55/17
Scheibengröße	55 mm
Stegweite	17 mm
Farbe	anthrazit
Kennzeichnung Tragkörper	W 166 FT CE



6109116

uvex RX bc 5111

- große Metallfassung im Retro-Design mit Doppelsteg
- transparenter Seitenschutz
- sehr gute Passform durch anatomisch anpassbare Nasenpads und Bügelenden

uvex RX bc 5111

Art.-Nr.	6109116
Ref.-Nr.	5111 1800 57/19
Scheibengröße	57 mm
Stegweite	19 mm
Farbe	silber
Kennzeichnung Tragkörper	W 166 FT CE

Schutzbrillen mit Sehstärke

uvex RX bc Metall



6109100
6109101

uvex RX bc 5102

- Metallfassung in trendiger Pilot-Form
- transparenter Seitenschutz
- sehr gute Passform durch anatomisch anpassbaren Schlingensteg und leicht anpassbare Bügelenden

uvex RX bc 5102		
Art.-Nr.	6109100	6109101
Ref.-Nr.	5102 1400 51/20	5102 1400 53/20
Scheibengröße	51 mm	53 mm
Stegweite	20 mm	20 mm
Farbe	gun, matt	gun, matt
Kennzeichnung Tragkörper	W 166 FT CE	W 166 FT CE



6109104
6109105

uvex RX bc 5103

- Metallfassung in zeitlosem Design mit Doppelsteg
- transparenter Seitenschutz
- sehr gute Passform durch anatomisch anpassbare Nasenpads und Bügelenden

uvex RX bc 5103		
Art.-Nr.	6109104	6109105
Ref.-Nr.	5103 1400 53/17	5103 1400 55/17
Scheibengröße	53 mm	55 mm
Stegweite	17 mm	17 mm
Farbe	gun, matt	gun, matt
Kennzeichnung Tragkörper	W 166 FT CE	W 166 FT CE



6109108
6109109

uvex RX bc 5106

- Metallfassung in zeitlosem Design
- transparenter Seitenschutz
- sehr gute Passform durch anatomisch anpassbaren Schlingensteg und leicht anpassbare Bügelenden

uvex RX bc 5106		
Art.-Nr.	6109108	6109109
Ref.-Nr.	5106 1400 50/20	5106 1400 52/20
Scheibengröße	50 mm	52 mm
Stegweite	20 mm	20 mm
Farbe	gun, matt	gun, matt
Kennzeichnung Tragkörper	W 166 FT CE	W 166 FT CE



6109112
6109113

uvex RX bc 5108

- Metallfassung in schmaler, ausdrucksstarker Form
- transparenter Seitenschutz
- sehr gute Passform durch anatomisch anpassbaren Schlingensteg und leicht anpassbare Bügelenden

uvex RX bc 5108		
Art.-Nr.	6109112	6109113
Ref.-Nr.	5108 3400 54/19	5108 3400 56/19
Scheibengröße	54 mm	56 mm
Stegweite	19 mm	19 mm
Farbe	stahlblau	stahlblau
Kennzeichnung Tragkörper	W 166 FT CE	W 166 FT CE



6109103

uvex RX bc 5101

- Metallfassung in zeitlosem Design mit Doppelsteg
- Seitenschutz aus Drahtgewebe für gute Luftzirkulation
- sehr gute Passform durch anatomisch anpassbare Nasenpads
- Bügel mit Federscharnier und leicht anpassbaren Bügelenden

uvex RX bc 5101	
Art.-Nr.	6109103
Ref.-Nr.	5101 1018 56/17
Scheibengröße	56 mm
Stegweite	17 mm
Farbe	schwarz, silber
Kennzeichnung Tragkörper	W 166 FT CE



uvex

Schutzbrillen mit Sehstärke

uvex RX ti

Titankollektion

uvex RX ti

leicht
allergieneutral
korrosionsbeständig



6109404

uvex RX ti 5904

- Titanfassung in schmäler, ausdrucksstarker Form
- transparenter Seitenschutz
- leicht, allergieneutral und korrosionsbeständig
- sehr gute Passform durch anatomisch anpassbare Nasenpads und Bügelenden

uvex RX ti 5904

Art.-Nr.	6109404
Ref.-Nr.	5904 1900 52/19
Scheibengröße	52 mm
Stegweite	19 mm
Farbe	silber, matt
Kennzeichnung Tragkörper	W 166 FT CE



6109405

uvex RX ti 5905

- große Titanfassung im Retro-Design mit Doppelsteg
- transparenter Seitenschutz
- leicht, allergieneutral und korrosionsbeständig
- sehr gute Passform durch anatomisch anpassbare Nasenpads und Bügelenden

uvex RX ti 5905

Art.-Nr.	6109405
Ref.-Nr.	5905 1900 57/19
Scheibengröße	57 mm
Stegweite	19 mm
Farbe	silber, matt
Kennzeichnung Tragkörper	W 166 FT CE

Schutzbrillen mit Sehstärke

uvex RX cb

custom bridge
uvex RX cb

perfekte Passform für
hohe Wangenknochen
breite Schläfen
flache Nasenrücken



6109232

uvex RX cb 5580

- breite Kunststofffassung mit optimierter Passform
- Seitenschutz und obere Augenrandabdeckung in Fassungsdesign integriert
- leicht anpassbare Softform-Komfortbügelenden
- sehr gut geeignet für Personen mit flachen Nasenrücken, hohen Wangenknochen und/oder breiten Schläfen
- geprüft für Verwendung mit Asia Prüfkopf 2M, DIS ISO 18526-4:2018

uvex RX cb 5580

Art.-Nr.	6109232
Ref.-Nr.	5580 3015 57/14
Scheibengröße	57 mm
Stegweite	14 mm
Farbe	dunkelblau, grau
Kennzeichnung Tragkörper	W 166 F CE



6109233

uvex RX cb 5581

- Kunststofffassung mit maximaler Schläfenbreite
- Seitenschutz und obere Augenrandabdeckung in Fassungsdesign integriert
- leicht anpassbare Softform-Komfortbügelenden
- sehr gut geeignet für Personen mit flachen Nasenrücken, hohen Wangenknochen und/oder breiten Schläfen
- geprüft für Verwendung mit Asia Prüfkopf 2M, DIS ISO 18526-4:2018













uvex RX cb 5581

Art.-Nr.	6109233
Ref.-Nr.	5581 1542 58/14
Scheibengröße	58 mm
Stegweite	14 mm
Farbe	grau, dunkelrot
Kennzeichnung Tragkörper	W 166 F CE



Schutzbrillen mit Sehstärke

Verglasungsoptionen uvex RX bc Kunststoff/Metall · uvex RX ti · uvex RX cb

Focustyp	Ausführung	Einschleifparameter
Beschreibung		Durchblickshöhe Kastenmaß
Einstärken, monofokal		
<ul style="list-style-type: none"> - Korrektur eines Sehfehlers im Fern-, Nah- oder Zwischenbereich 		Einstärken, Einstärken HD
		Einstärken HD ≥ Scheibenmitte Hauptblickrichtung
Zertifizierter Korrektionsbereich		
Comfortscheiben		
Nahcomfort <ul style="list-style-type: none"> - Ausführung mit erweitertem Nahbereich - ideal für Arbeitsbereiche von 30 cm bis ca. 2 m 		Nahcomfort Standard, Nahcomfort Optima Ausführungen siehe Seite 398
		min. 17 mm Hauptblickrichtung
Distanzcomfort <ul style="list-style-type: none"> - Berechnung der individuellen Korrektur für definierte Entfernungen (1 m, 2 m oder 4 m) 		Distanzcomfort Optima
		min. 17 mm Nullblickrichtung
Einstärken Relax <ul style="list-style-type: none"> - Akkommodationsunterstützung durch Anstieg der Korrektur um +0,5 dpt. im unteren Bereich der Scheibe 		Einstärken Relax
		min. 15 mm Nullblickrichtung
Zertifizierter Korrektionsbereich		
Zweistärken, Bifokal und Bifokal Comfort		
<ul style="list-style-type: none"> - Korrektur des Sehfehlers im Fern- und Nahbereich - Sichtbar eingearbeitetes Segment für den Nahbereich - Sprunghafter Übergang von Fern- zum Nahbereich an Nahtkante - Bifokal: Spontanverträglich für „Einsteiger“, da sichtbare Kante zur Orientierung hilft 	Bifokal  Bifokal Comfort 	Nahtbreite 28 mm
Ausführung Bifokal Comfort siehe Seite 399		
Zertifizierter Korrektionsbereich		Bifokal Comfort (nur CR 39 und PC) +4,5 bis -10,0 dpt. im stärksten HS cyl. +/- 6,0 dpt. Add. +3,0
Gleitsichtgläser, multigraviv		
<ul style="list-style-type: none"> - Korrektur des Sehfehlers im Fern-, Nah- und Zwischenbereich - Unsichtbar eingearbeiteter Zwischen- und Nahbereich - Gleitender Übergang von Fern- zum Nahbereich 		Gleitsicht Standard - Konventioneller Fern- und Nahbereich - Lange, schmale Progressionszone
		min. 23 mm Nullblickrichtung
		Gleitsicht Pro Work - Großer Fernbereich - Breite Progressionszone - Optimierter Nahbereich
		min. 20 mm Nullblickrichtung
		Gleitsicht Piccolo - Komfortabler Fern- und Nahbereich - Verkürzte Progressionszone, daher gut geeignet für flache Fassungen
		min. 17 mm Nullblickrichtung
		Gleitsicht Top One - Sehr komfortabler, großer Fern- und Nahbereich - Breite, komfortable Progressionszone - Unschärferebereiche im Randbereich minimiert
		min. 19 mm Nullblickrichtung
Gleitsicht Optima, Optima HD  Gleitsicht OR 	Gleitsicht Optima, Optima HD, Gleitsicht OR - Individualglas der neuesten Generation - Breites, sehr komfortables Sichtfeld in allen Bereichen - Optimale Abbildungseigenschaften durch innenseitig eingearbeitete Progressionszone » Ausführung HD siehe Seite 398 » Ausführung OR siehe Seite 399	
		Optima und Gleitsicht OR min. 17 mm Optima HD min. 16 mm (abhängig von Korridorlänge) Nullblickrichtung
Zertifizierter Korrektionsbereich		Gleitsicht OR (nur CR 39 und PC) +4,5 bis -10,0 dpt. im stärksten HS cyl. +/- 6,0 dpt. Add. +3,0

► Diese Übersicht zeigt die maximalen Korrektionswerte, die für die jeweiligen Scheibenausführungen geprüft und zertifiziert sind.

In Abhängigkeit von Fassungsgröße und Zentrierparameter ist die Machbarkeit ggf. eingeschränkt.

► Bitte berücksichtigen Sie bei der Ermittlung der Durchblickspunkte die Angaben der Blickrichtung.

	Material						Vergütungen, optional				
	CR 39	HI 1,6	Kunststoff HI 1,67	PC	Trivex	Silikat Hartglas	Einfach ET	Super ET	UV blue protect	Tönung	Variomatic braun
	■	■	■	■	■	HD nicht erhältlich	■	■	■	■	■
		inkl. Hartschicht nur mit SET erhältlich Empfehlung: ab +/- 4,0 dpt.	inkl. Hartschicht nur mit SET erhältlich Empfehlung: ab +/- 6,0 dpt.	inkl. Hartschicht	inkl. Hartschicht		nur Einstärken	■	nur HI 1,67 oder PC		nur Polycarbonat oder Trivex
	+10,0 bis -10,0 dpt. im stärksten HS cyl. ± 8,0 dpt.	+12,0 bis -13,0 dpt. im stärksten HS cyl. ± 8,0 dpt.	+13,0 bis -14,5 dpt. im stärksten HS cyl. ± 8,0 dpt.	+9,5 bis -12,0 dpt. im stärksten HS cyl. ± 8,0 dpt.	+8,0 bis -11,0 dpt. im stärksten HS cyl. ± 7,0 dpt.	+7,0 bis -6,0 dpt. im stärksten HS cyl. ± 4,0 dpt.					+7,5 bis -8,5 dpt. im stärksten HS cyl. ± 6,0 dpt.
	Standard/ Optima	nur Optima	nur Optima	Standard/ Optima	nur Optima	–	■	■	nur HI 1,67 oder PC	–	–
	■	■	■	■	■	–	■	■	nur HI 1,67 oder PC	–	–
	■	■	■	■	■	–	■	■	nur HI 1,67 oder PC	–	–
	+9,0 bis -7,5 dpt. im stärksten HS cyl. ± 6,0 dpt.	+8,0 bis -8,0 dpt. im stärksten HS cyl. ± 6,0 dpt.	+9,0 bis -10,0 dpt. im stärksten HS cyl. ± 6,0 dpt.	+9,0 bis -6,0 dpt. im stärksten HS cyl. ± 6,0 dpt.	+7,0 bis -6,0 dpt. im stärksten HS cyl. ± 4,0 dpt.						
	■	nur Bifokal	–	■	–	nur Bifokal	■	■	–	■	–
	+7,0 bis -8,0 dpt. im stärksten HS cyl. ± 6,0 dpt. Add. +3,0	+8,5 bis -10,5 dpt. im stärksten HS cyl. ± 8,0 dpt. Add. +3,0		+10,0 bis -10,0 dpt. im stärksten HS cyl. ± 6,0 dpt. Add. +3,0		+6,0 bis -6,0 dpt. im stärksten HS cyl. ± 4,0 Add. +3,0					
	■	■	■	■	–	■	■	■	–	■	nur Polycarbonat
	■	■	■	■	■	■	■	■	nur HI 1,67 oder PC	■	nur Polycarbonat oder Trivex
	■	■	■	■	–	–	■	■	–	■	nur Polycarbonat
	■	■	■	■	–	■	■	■	nur HI 1,67 oder PC	■	nur Polycarbonat
	■	nur Optima und Optima HD	nur Optima und Optima HD	■	nur Optima und Optima HD	–	nur Optima	■	nur HI 1,67 oder PC	■	nur Polycarbonat oder Trivex
	+6,0 bis -10,0 dpt. im stärksten HS cyl. ± 6,0 dpt. Add. +3,0	+9,5 bis -12,0 dpt. im stärksten HS cyl. ± 6,0 dpt. Add. +3,0	+10,0 bis -12,0 dpt. im stärksten HS cyl. ± 6,0 dpt. Add. +3,0	+9,5 bis -10,0 dpt. im stärksten HS cyl. ± 6,0 dpt. Add. +3,0	+6,0 bis -13,0 dpt. im stärksten HS cyl. ± 6,0 dpt. Add. +3,0	+6,0 bis -6,0 dpt. im stärksten HS cyl. ± 4,0 dpt. Add. +3,0					+7,5 bis -10,0 dpt. im stärksten HS cyl. ± 6,0 dpt. Add. +3,0



uvex

Schutzbrillen mit Sehstärke

uvex RX cd

comfort und design
uvex RX cd

modern
sportlich
Schutzfunktionen in Fassungs-
design integriert



6109249*



reflektierendes uvex Logo

uvex RX cd 5521

- moderne Kunststofffassung mit reflektierendem uvex Logo
- transparenter Scheibenrahmen für ein uneingeschränktes Sichtfeld
- gute Passform durch anatomisch geformten Nasenbereich
- sportliche Bügel aus Hart- und Weichkomponenten für bequemen und rutschfreien Sitz

uvex RX cd 5521		
Art.-Nr.	6109249*	
Ref.-Nr.	5521 1813 54/22	
Scheibengröße	54 mm	
Stegweite	22 mm	
Farbe	silber, anthrazit	
Kennzeichnung Tragkörper	W 166 F CE	



6109254



6109255

uvex RX cd 5524 planet

- moderne Kunststofffassung mit dichtschießender Passform
- die Fassung ist zum größten Teil aus hochwertigem, biobasiertem Material produziert. Basis für dieses Material ist statt Erdöl der nachwachsende Rohstoff der Rizinuspflanze.
- Der Gesamtanteil der Basis Rizinusöl liegt bei 38% für die Fassung.
- transluzente Rahmenfarbe für ein uneingeschränktes Sichtfeld
- Seitenschutz und obere Augenrandabdeckung in Fassungsdesign integriert
- softer, verstellbarer Nasensteg
- leicht anpassbare Softform-Komfortbügelenden

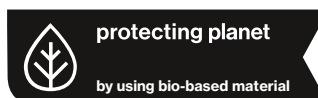

uvex RX cd 5524 planet		
Art.-Nr.	6109254*	6109255*
Ref.-Nr.	5524 2513 53/16	5524 2513 57/16
Scheibengröße	53 mm	57 mm
Stegweite	16 mm	16 mm
Farbe	transluzent, anthrazit	transluzent, anthrazit
Kennzeichnung Tragkörper	W 166 F CE	W 166 F CE

Schutzbrille mit Sehstärke

uvex RX cd 5521 planet



Der nachwachsende Rohstoff der Rizinuspflanze bildet die Grundlage

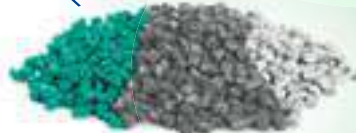

Hochwertige, biobasierte Polyamide schonen die Ressourcen

38%

ist der Gesamtanteil der Basis Rizinusöl für die Fassung

SUSTAINABLE MODERN SAFE



6109257

Angenehmer Tragekomfort

- › leicht anpassbare, weiche Bügelenden

Immer sichtbar

- › reflektierendes uvex Logo

Uneingeschränktes Sichtfeld

- › transparenter Scheibenrahmen

Sportliches Design

- › gesteigerte Trageakzeptanz



protecting planet

by using bio-based material // by maximum reduction of pollutants

- › die Fassung ist größtenteils aus hochwertigem, biobasierten Material produziert
- › statt Erdöl ist die Basis der nachwachsende Rohstoff der Rizinuspflanze
- › 38 Prozent der Fassung sind auf Basis Rizinusöl
- › Rizinusanbau konkurriert nicht mit Lebensmittelanbauflächen oder gefährdet Waldgebiete
- › Verzicht auf schädliche Inhaltsstoffe
- › produziert gemäß den Bestimmungen der REACH-Verordnung und darüber hinaus, nach Vorgaben der uvex Schadstoffverbotsliste



protecting planet

by creating durable products

- › uvex Schutzbrillen mit Sehstärke zeichnen sich durch ihre Langlebigkeit aus
- › die Lebensdauer beträgt im Schnitt 1,5 Jahre, wodurch wertvolle Ressourcen eingespart und CO₂-Emissionen reduziert werden



protecting planet

by using durable packaging // by reducing waste

- › uvex Schutzbrillen mit Sehstärke werden mit Etui ausgeliefert, um die Lebensdauer zu verlängern
- › das Etui kann nach der Nutzungsdauer weiterverwendet werden
- › somit leisten wir einen wichtigen Beitrag zur Vermeidung von Verpackungsmüll

uvex RX cd 5521 planet

Für die Fassung uvex RX cd 5521 planet gelten die selben Kriterien für Komfort und Funktionsumfang, wie bei der uvex RX cd 5521 (siehe Seite links).

▶ Bitte beachten Sie unbedingt die Verglasungsoptionen für uvex RX cd auf den Seiten 388/389.

uvex RX cd 5521 planet	
Art.-Nr.	6109257
Ref.-Nr.	5521 1369 54/22
Scheibengröße	54 mm
Stegweite	22 mm
Farbe	anthrazit, jade
Kennzeichnung	W 166 F CE



Schutzbrillen mit Sehstärke

uvex RX cd



6109225*



6109226*

uvex RX cd 5514

- Kunststofffassung mit dichtschießender Passform
- transparenter Seitenschutz und obere Augenrandabdeckung in Fassungsdesign integriert
- softer, verstellbarer Nasensteg
- leicht anpassbare Softform-Komfortbügelenden

uvex x RX cd 5514		
Art.-Nr.	6109225*	6109226*
Ref.-Nr.	5514 1033 53/18	5514 1045 55/18
Scheibengröße	53 mm	55 mm
Stegweite	18 mm	18 mm
Farbe	schwarz, blau	schwarz, rot
Kennzeichnung Tragkörper	W 166 F CE	W 166 F CE

► Bitte beachten Sie unbedingt die Verglasungsoptionen für uvex RX cd auf den Seiten 388/389.



6109236*

uvex RX cd 5520

- moderne Kunststofffassung in attraktiven Trendfarben
- gute Passform durch anatomisch geformten Nasenbereich
- transluzenter Scheibenrahmen für ein uneingeschränktes Sichtfeld
- uvex Comfort Slider ermöglichen eine individuelle Anpassung der Bügellänge und -neigung
- optional kann die Brille ohne uvex Comfort Slider getragen werden
- komplett metallfrei

uvex RX cd 5520	
Art.-Nr.	6109236*
Ref.-Nr.	5520 1333 54/18
Scheibengröße	54 mm
Stegweite	18 mm
Farbe	anthrazit, blau
Kennzeichnung Tragkörper	W 166 F CE

► Bitte beachten Sie unbedingt die Verglasungsoptionen für uvex RX cd auf den Seiten 388/389.



Das Zubehör der uvex x-fit pro Planschutzbrille ist mit unseren uvex RX cd 5520 kompatibel und kann im uvex onlineshop erworben werden.
www.uvex-safety-shop.de

uvex Comfort Slider
Art.-Nr. 9958024
Bestelleinheit: 1 ST
Inhalt: 5 Paar

uvex mini LED light
Art.-Nr. 9999100
Bestelleinheit: 1 ST

uvex x-fit pro Kopfband
Art.-Nr. 9958023
Bestellmengenschritte: 5 ST

Schutzbrille mit Sehstärke

uvex RX cd 5522

uvex RX cd 5522 tight-fit-kit

FLEXIBLE / ROBUST / SAFE



uvex RX cd 5522

- moderne Kunststofffassung im robusten Design
- transluzente Rahmenfarbe für ein uneingeschränktes Sichtfeld
- Ventilationsöffnungen oben und seitlich
- softer, verstellbarer Nasensteg
- sportliche Bügel aus Hart und Weichkomponenten für bequemen und rutschfreien Sitz
- softe, verstellbare Bügelenden mit Metall-einlage

Kopfband
› einfache Montage – für einen festeren Sitz



Zubehör für extra Schutz vor Flüssigkeiten

uvex RX cd 5522 tight-fit-kit

- Set bestehend aus Abdichtungsrahmen und Kopfband
- Abdichtungsrahmen aus Hart und Weichkomponenten für dichtschießenden Sitz
- Schutz gegen Flüssigkeiten (Tropfen) – Kennzeichnung 3, gem. EN 166
- Kopfband für festeren Sitz, zur Direktmontage an die Brillenbügel

Abdichtungsrahmen

› einfach in die oberen und seitlichen Ventilationsöffnungen der Fassung einclippen, um diese zu verschließen und den Abdichtungsrahmen zu fixieren



uvex RX cd 5522 (6109250) mit uvex RX cd 5522 tight-fit-kit (6118012)

	uvex RX cd 5522	uvex RX cd 5522 tight-fit-kit
Art.-Nr.	6109250	6118012
Ref.-Nr.	5522 2533 58/15	
Scheibengröße	58 mm	
Stegweite	15 mm	
Farbe	transluzent-grau, blau	schwarz, anthrazit
Kennzeichnung	Tragkörper: W 166 F CE	Dichtrahmen: W 166 3F CE
Kompatibel mit	6118012	6109250
Bestelleinheit		ST

► Bitte beachten Sie unbedingt die Verglasungsoptionen für uvex RX cd auf den Seiten 388/389.



Schutzbrillen mit Sehstärke

uvex RX cd



uvex RX cd 5518

- Fassung in sportlichem Design: attraktives Aussehen und robuste Qualität
- metallfrei
- angenehm weiche Bügel (uvex duo component technology), rutschfester Sitz ohne Druckstellen
- gute Passform durch anatomisch geformten Nasenbereich

uvex RX cd 5518			
Art.-Nr.	6109230*	6109231*	6109234*
Ref.-Nr.	5518 1341 54/22	5518 5074 54/22	5518 1333 54/22
Scheibengröße	54 mm	54 mm	54 mm
Stegweite	22 mm	22 mm	22 mm
Farbe	anthrazit, rot	dunkelbraun, grün	anthrazit, blau
Kennzeichnung Tragkörper	W 166 F CE	W 166 F CE	W 166 F CE

► Bitte beachten Sie unbedingt die Verglasungsoptionen für uvex RX cd auf den Seiten 388/389.



uvex RX cd 5505 mit uvex RX cd seal

uvex RX cd 5505

- Kunststofffassung mit dichtschießender Passform
- Seitenschutz und obere Augenrandabdeckung in Fassungsdesign integriert für eine außergewöhnlich dichte Passform
- Schutz gegen Partikel von unten durch speziell geformten Fassungsrand
- gute Passform durch anatomisch geformten Nasensteg
- Bügel inkl. inlierbar und individuell längenverstellbar, mit anpassbaren Softform-Komfortbügelenden

uvex RX cd 5505 seal

- Schaumstoff-Dichtrahmen für uvex RX cd 5505 zur Verwendung beim Umgang mit Staub, Spänen oder Flüssigkeiten
- entspricht EN 166 „Schutz gegen Tropfen und Flüssigkeiten“ (Kennzeichnung „3“)

uvex RX cd 5505		
Art.-Nr.	6109208	6109209
Ref.-Nr.	5505 2900 55/19	5505 2900 57/19
Scheibengröße	55 mm	57 mm
Stegweite	19 mm	19 mm
Farbe	transparent	transparent
Kennzeichnung Tragkörper	W 166 F CE	W 166 F CE

uvex RX cd 5505 seal		
Art.-Nr.	6118000	6118001
Ref.-Nr.	5505 seal 55/19	5505 seal 57/19
Scheibengröße	55 mm	57 mm
Stegweite	19 mm	19 mm
Farbe	schwarz	schwarz
Bestelleinheit	ST	ST
Kennzeichnung seal	W 166 3 F CE	W 166 3 F CE

► Bitte beachten Sie unbedingt die Verglasungsoptionen für uvex RX cd auf den Seiten 388/389.

Schutzbrillen mit Sehstärke

uvex RX cd flip-up

comfort und design
uvex RX cd flip-up

für spezielle Einsatzbereiche
flip-up mit Sonderscheiben ohne
Sehstärke



6109218
6109235



6109237
6109238



6109247
6109248

uvex RX cd 5505 flip-up Schweißerschutz

- hochklappbarer Vorhänger mit Schweißerschutzscheiben ohne Sehstärke
- Schweißerschutz-Stufe 5, geeignet für Autogenschweißen
- Filtertechnologie mit grau getönten Scheiben – schützt zuverlässig vor UV- und Infrarotstrahlung und ermöglicht perfekte Farbwahrnehmung
- **Hinweis:** Schweißerschutzscheiben bieten keinen ausreichenden Schutz vor Laserstrahlung!
- Schutzstufe 5 gemäß EN 169, mech. Festigkeit F gemäß EN 166

uvex RX cd 5505 flip-up Didymium

- hochklappbarer Vorhänger inkl. Didymium-scheiben ohne Sehstärke
- Didymiumscheiben sind Spezial-Filter mit hoher Absorption bei 589 nm
- sie filtern das sog. „helle gelbe Natriumflackern“
- Polycarbonatfilter mit geringem Gewicht und hoher mechanischer Festigkeit
- Schutzstufe 2-2 gemäß EN 170, mech. Festigkeit F gemäß EN 166
- **Hinweis:** Didymiumscheiben bieten keine erhöhte Schutzwirkung gegen Infrarotstrahlung (IR)

RX cd 5505 flip-up Didymium plan PC SET

- Kunststofffassung mit hochklappbarem Vorhänger für Anwender, die keine Korrektur benötigen
- Hauptfassung inkl. Polycarbonat-Scheiben ohne Sehstärke mit Super-Entspiegelung
- hochklappbarer Vorhänger inkl. Didymiumscheiben ohne Sehstärke, zum Filtern des sog. „hellen gelben Natriumflackern“ (589 nm)

uvex RX cd 5505 flip-up Schweißerschutz		
Art.-Nr.	6109218	6109235
Ref.-Nr.	5505 9905 55/19	5505 9905 57/19
Scheibengröße	55 mm	57 mm
Stegweite	19 mm	19 mm
Farbe	schwarz, grün	schwarz, grün
Ausstattung Vorhänger		
Scheibe	PC grau, Schweißerschutz 5	PC grau, Schweißerschutz 5
	uvex Infrarad plus	uvex Infrarad plus
Scheibenmarkierung	5 W1 FTK CE	5 W1 FTK CE
Kennzeichnung	W 166 F CE	W 166 F CE
Tragkörper		















uvex RX cd 5505 flip-up Didymium		
Art.-Nr.	6109237	6109238
Ref.-Nr.	5505 9910 55/19	5505 9910 57/19
Scheibengröße	55 mm	57 mm
Stegweite	19 mm	19 mm
Farbe	kristall matt, grün	kristall matt, grün
Ausstattung Vorhänger		
Scheiben	PC violett, Didymium	PC violett, Didymium
Scheibenmarkierung	2-2 W 1 F CE	2-2 W 1 F CE
Kennzeichnung	W 166 F CE	W 166 F CE
Tragkörper		

uvex RX cd 5505 flip-up Didymium plan PC SET		
Art.-Nr.	6109247	6109248
Ref.-Nr.	5505 9051 55/19	5505 9051 57/19
Scheibengröße	55 mm	57 mm
Stegweite	19 mm	19 mm
Farbe	kristall matt, grün	kristall matt, grün
Scheiben	PC transparent, SET	PC transparent, SET
Hauptfassung	SET	SET
Scheibenmarkierung	W 1 FT CE	W 1 FT CE
Ausstattung Vorhänger		
Scheiben	PC violett, Didymium	PC violett, Didymium
Scheibenmarkierung	2-2 W 1 F CE	2-2 W 1 F CE
Kennzeichnung	W 166 F CE	W 166 F CE
Tragkörper		



Schutzbrillen mit Sehstärke

Verglasungsoptionen uvex RX cd · uvex RX cf 5500 - uvex RX cf 5501

		Ausführung	Einschleifparameter					
Beschreibung			Durchblickshöhe Kastenmaß					
Einstärken, monofokal								
		Einstärken, Einstärken HD	Einstärken HD min. Scheibenmitte Hauptblickrichtung					
Korrektionsbereich								
Comfortscheiben								
				Nahcomfort Standard, Nahcomfort Optima (Ausführungen siehe Seite 398)	min. 17 mm Hauptblickrichtung			
Nahcomfort Standard	Nahcomfort Optima	Distanzcomfort Optima	Einstärken Relax	Distanzcomfort Optima	min. 17 mm Nullblickrichtung			
Korrektionsbereich				Einstärken Relax	min. 15 mm Nullblickrichtung			
Zweistärken, bifokal								
				Nahtbreite 28 mm				
Bifokal	Bifokal Comfort							
Korrektionsbereich				Bifokal Comfort (nur CR 39 und PC) +4,5 bis -6,0 dpt. im stärksten HS cyl. +/- 6,0 dpt. Add. +3,0				
Gleitsichtgläser, multigravessiv								
							Gleitsicht Standard	min. 23 mm Nullblickrichtung
Gleitsicht Standard	Gleitsicht Pro Work	Gleitsicht Piccolo	Gleitsicht Top One	Gleitsicht Optima	Gleitsicht Optima HD	Gleitsicht OR	Gleitsicht Pro Work	min. 20 mm Nullblickrichtung
Korrektionsbereich							Gleitsicht Piccolo	min. 17 mm Nullblickrichtung
							Gleitsicht Top One	min. 19 mm Nullblickrichtung
							Gleitsicht Optima	min. 17 mm Nullblickrichtung
							Gleitsicht Optima HD	min. 16 mm (abhängig von der Korridorlänge) Nullblickrichtung
							Gleitsicht OR	min. 17 mm Nullblickrichtung
Korrektionsbereich							Gleitsicht OR (nur CR 39 und PC) +4,5 bis -6,0 dpt. im stärksten HS cyl. +/- 6,0 dpt. Add. +3,0	

- Um optimale Abbildung zu gewährleisten, werden die Bestellwerte entsprechend des Fassungs-scheibenwinkels (FSW) umgerechnet. Optionen zur Verglasung der uvex RX cd Fassungen sind in u. a. Übersicht dargestellt. Bitte achten Sie unbedingt auch auf die Passform der Fassung!
- Bitte berücksichtigen Sie bei Ermittlung der Durchblickspunkte die Angaben der Blickrichtung.

	Material					Vergütungen, optional				
	CR 39	HI 1,6	HI 1,67	PC	Trivex	Einfach ET	Super ET	UV blue protect	Tönung	Variomatic braun
	■	■	■	■	■	■	■	■	■	■
		inkl. Hartschicht nur mit SET erhältlich	inkl. Hartschicht nur mit SET erhältlich	inkl. Hartschicht	inkl. Hartschicht	nur Einstärken		nur HI 1,67 oder PC		nur Polycarbonat oder Trivex
	+6,0 bis -6,0 dpt. im stärksten HS cyl. ±4,0 dpt.	+6,0 bis -6,0 dpt. im stärksten HS cyl. ±4,0 dpt.	+6,0 bis -6,0 dpt. im stärksten HS cyl. ±4,0 dpt.	+6,0 bis -6,0 dpt. im stärksten HS cyl. ±4,0 dpt.	+6,0 bis -6,0 dpt. im stärksten HS cyl. ±4,0 dpt.					+6,0 bis -6,0 dpt. im stärksten HS cyl. ±4,0 dpt.
	Standard/ Optima	nur Optima	nur Optima	Standard/Optima	nur Optima	■	■	nur Optima, HI 1,67 oder PC	—	—
	■	■	■	■	■	■	■	nur HI 1,67 oder PC	—	—
	■	■	■	■	■	■	■	nur HI 1,67 oder PC	—	nur Polycarbonat
	+6,0 bis -6,0 dpt. im stärksten HS cyl. ±4,0 dpt.	+6,0 bis -6,0 dpt. im stärksten HS cyl. ±4,0 dpt.	+6,0 bis -6,0 dpt. im stärksten HS cyl. ±4,0 dpt.	+6,0 bis -6,0 dpt. im stärksten HS cyl. ±4,0 dpt.	+6,0 bis -6,0 dpt. im stärksten HS cyl. ±4,0 dpt.					
	■	nur Bifokal	—	■	—	■	■	—	■	—
	+6,0 bis -6,0 dpt. im stärksten HS cyl. ±4,0 dpt.	+6,0 bis -6,0 dpt. im stärksten HS cyl. ±4,0 dpt.		+6,0 bis -6,0 dpt. im stärksten HS cyl. ±4,0 dpt.						
	■	■	■	■	—	■	■	—	■	nur Polycarbonat
	■	■	■	■	■	■	■	nur HI 1,67 oder PC	■	nur Polycarbonat oder Trivex
	■	■	■	■	—	■	■	—	■	nur Polycarbonat
	■	■	■	■	—	■	■	nur HI 1,67 oder PC	■	nur Polycarbonat
	■	■	■	■	■	■	■	nur HI 1,67 oder PC	■	nur Polycarbonat oder Trivex
	■	■	■	■	■	nur Optima	■	nur HI 1,67 oder PC	■	nur Polycarbonat oder Trivex
	■	—	—	■	—	■	■	—	■	—
	+6,0 bis -6,0 dpt. im stärksten HS cyl. ±4,0 dpt.	+6,0 bis -6,0 dpt. im stärksten HS cyl. ±4,0 dpt.	+6,0 bis -6,0 dpt. im stärksten HS cyl. ±4,0 dpt.	+6,0 bis -6,0 dpt. im stärksten HS cyl. ±4,0 dpt.	+6,0 bis -6,0 dpt. im stärksten HS cyl. ±4,0 dpt.					+6,0 bis -6,0 dpt. im stärksten HS cyl. ±4,0 dpt.



uvex

Schutzbrillen mit Sehstärke

uvex RX sp

sporty
uvex RX sp

dynamisch
wrap-around Design
Schutzfunktionen in
Fassungsdesign integriert



uvex anatomic Sportverglasung

Wir verwenden Scheiben, deren Basiskurve identisch der Fassungskrümmung ist. Ihre Korrektionswerte werden entsprechend der Schrägstellung der Scheiben neu berechnet und für die Verglasung berücksichtigt.

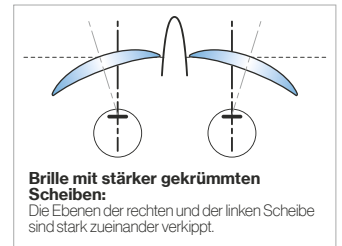
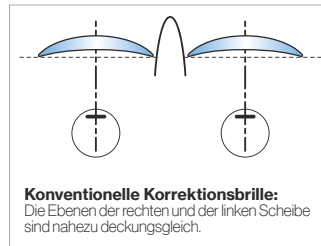

6109256



6109222

uvex RX sp 5513 planet · uvex RX sp 5513

- Die Fassung uvex RX sp planet ist zum größten Teil aus hochwertigem, biobasiertem Material produziert. Basis für dieses Material ist statt Erdöl der nachwachsende Rohstoff der Rizinuspflanze. Der Gesamtanteil der Basis Rizinusöl liegt bei 38%.
- sportliche Kunststofffassung im „Wrap-around“-Design mit großflächigen Scheiben für anatomic Sportverglasung
- Seitenschutz und obere Augenrandabdeckung in das Fassungsdesign integriert
- guter Sitz durch anatomisch geformten, soften Nasensteg
- sportliche Steckbügel aus Hart- und Weichkomponenten für bequemen und rutschfreien Sitz

	uvex RX sp 5513 planet	uvex RX sp 5513
Art.-Nr.	6109256	6109222
Ref.-Nr.	5513 1369 62/16	5513 1577 62/16
Scheibengröße	62 mm	62 mm
Stegweite	16 mm	16 mm
Farbe	anthrazit, jade	grau, hellgrün
Kennzeichnung Tragkörper	W 166 F CE	W 166 F CE

▶ Bitte beachten Sie unbedingt die Verglasungsoptionen für uvex RX sp auf den Seiten 394/395.

Schutzbrillen mit Sehstärke

uvex RX sp



6109216



6109217

uvex RX sp 5510

- sportliche Kunststofffassung im „Wrap-around“-Design mit gewölbten Scheiben für anatomic Sportverglasung
- Seitenschutz und obere Augenrandabdeckung in das Fassungsdesign integriert
- guter Sitz durch anatomisch geformten, soften Nasensteg
- sportliche Steckbügel aus Hart- und Weichkomponenten für bequemen und rutschfreien Sitz

uvex RX sp 5510		
Art.-Nr.	6109216	6109217
Ref.-Nr.	5510 1217 62/17	5510 1248 62/17
Scheibengröße	62 mm	62 mm
Stegweite	17 mm	17 mm
Farbe	mattschwarz, hellgrau	mattschwarz, orange
Kennzeichnung Tragkörper	W 166 F CE	W 166 F CE

► Bitte beachten Sie unbedingt die Verglasungsoptionen für uvex RX sp auf den Seiten 394/395.



6109220



6109221

uvex RX sp 5512

- sportliche Kunststofffassung im „Wrap around“-Design mit gewölbten Scheiben für anatomic Sportverglasung
- uvex tight-fit-kit, bestehend aus Kopfband und Schaumstoffrahmen, erhältlich
- Seitenschutz und obere Augenrandabdeckung in das Fassungsdesign integriert
- für einen festen Halt bei Arbeiten in Extremsituationen können die Bügel gegen ein Kopfband getauscht werden
- mit dem Schaumstoffrahmen ist ein dicht abschließender, fester Sitz gewährleistet
- sehr guter Sitz durch anatomisch anpassbaren, soften Nasensteg
- sportliche Steckbügel aus Hart- und Weichkomponenten für bequemen und rutschfreien Sitz

Einsatzgebiete in Kombination mit dem tight-fit-kit:

- Arbeiten in Extremsituationen, etwa über Kopf oder in beengter Umgebung
- Arbeiten mit Flüssigkeiten (Tropfen) oder Spänen und Staub
- entspricht EN 166 „Schutz gegen Tropfen und Flüssigkeiten“ (Kennzeichnung „3“)

uvex RX sp 5512		
Art.-Nr.	6109220	6109221
Ref.-Nr.	5512 5573 65/16	5512 1348 65/16
Scheibengröße	65 mm	65 mm
Stegweite	16 mm	16 mm
Farbe	braun, oliv	anthrazit, orange
Kennzeichnung Tragkörper	W 166 F CE	W 166 F CE

uvex RX sp 5512 tight-fit-kit		
Art.-Nr.	6118004	6118005
Farbe	braun, oliv	anthrazit, orange
Bestelleinheit	ST	ST
Kennzeichnung tight-fit-kit	W 166 3 F CE	W 166 3 F CE

► Bitte beachten Sie unbedingt die Verglasungsoptionen für uvex RX sp auf den Seiten 394/395.



6118004



6109220 montiert mit uvex RX sp 5512 tight-fit-kit 6118004



6118005



6109221 montiert mit uvex RX sp 5512 tight-fit-kit 6118005



uvex RX cf 9501

Vollsichtbrille mit Direktverglasung

close fit
uvex RX cf

dichtschließend
Rundumschutz
direkt verglasbar
Lösungen mit RX-Einsatz



Anwendungsempfehlung / Verglasung

Scheibenmaterial PC*

- Arbeitsplätze mit hohem Risiko mechanischer Gefährdung
- z.B. spanabnehmende Verformung, Drehen, Schleifen, Fräsen
- Mechanische Festigkeit „B“ 120 m/s

Scheibenmaterial Trivex

- Arbeitsplätze mit hohem Risiko der chemischen Gefährdung
- z.B. Laborarbeiten, Umgang mit Chemikalien in kleiner Menge
- Mechanische Festigkeit „F“ 45 m/s

uvex RX cf 9501

- Vollsichtbrille mit individueller Sehstärke
- Direktverglasung sorgt für höchste optische Qualität ohne Abbildungsfehler und Lichtverlust
- komfortabler TPE Rahmen, auch für längere Tragedauer
- höchste mechanische Festigkeit B (120 m/s)
- Zusatzkennzeichnung 3 (Flüssigkeiten, Tropfen) und 4 (Grobstaub) erfüllt

uvex RX cf 9501	
Art.-Nr.	6109501
Ref.-Nr.	9501 1333 61/14
Scheibengröße	61 mm
Stegweite	14 mm
Farbe	anthrazit, blau
Kennzeichnung Tragkörper	W 166 34 B CE

► Bitte beachten Sie unbedingt die Verglasungsoptionen für uvex RX cf 9501 auf den Seiten 394/395.



Direkte Verglasung

In den Scheibenrahmen werden die Korrektionschutzscheiben, nach individuellen Rezeptwerten, direkt eingebaut.



Durchdachte Belüftung

Die Anordnung von direkten und indirekten Ventilationsöffnungen gewährleistet optimalen Schutz und ausreichend Luftzirkulation für ein angenehmes Augenklima.



Flexibler Kopfbandhaken

Der flexible Kopfbandhaken gleicht unterschiedliche Gesichtsbreiten aus. Das bequeme Textilkopfband hält die uvex RX cf 9501 sicher in ihrer Position.

Weitere Informationen zu Scheibenmaterialien, -ausführungen und Kennzeichnungen finden Sie auf unseren Informationsseiten 396 bis 402.

Schutzbrillen mit Sehstärke

uvex RX cf



6108200

uvex RX cf 5500

- Bügelbrille mit Rundumschutz
- fest verbauter RX-Einsatz für Ihre individuelle Sehstärke
- Zusatzkennzeichnung 3 (Flüssigkeiten, Tropfen) und 4 (Grobstaub) erfüllt
- zuverlässiger Schutz durch perfekten Sitz: mehrstufige Bügellängenverstellung ermöglicht Anpassung an jede Gesichtsform
- flexible Weichkomponente schmiegt sich dem Gesicht individuell an

uvex RX cf 5500

Art.-Nr.	6108200
Scheibengröße RX-Einsatz	48 mm
Stegweite RX-Einsatz	20 mm
Farbe	blau, grau
Kennzeichnung Tragkörper	W 166 34 F CE
Scheibe	PC farblos
Scheibenmarkierung	2C-1,2 W 1 FKN

► Bitte beachten Sie unbedingt die Verglasungsoptionen für uvex RX cd auf den Seiten 388/389.



6108201

uvex RX cf 5501

- kleine Vollsichtbrille mit fest verbautem RX-Einsatz für Ihre individuelle Sehstärke
- Zusatzkennzeichnung 3 (Flüssigkeiten, Tropfen) und 4 (Grobstaub) erfüllt
- gut mit anderer PSA kombinierbar
- Rahmenaufbau mit geringen Volumen
- indirekte Ventilation

uvex RX cf 5501













Art.-Nr.	6108201
Scheibengröße RX-Einsatz	48 mm
Stegweite RX-Einsatz	20 mm
Farbe	schwarz, grau
Kennzeichnung Tragkörper	W 166 34 B CE
Scheibe	PC farblos
Scheibenmarkierung	2C-1,2 W 1 FKN

► Bitte beachten Sie unbedingt die Verglasungsoptionen für uvex RX cd auf den Seiten 388/389.

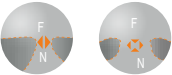

Schutzbrillen mit Sehstärke

Verglasungsoptionen uvex RX sp Modelle · Sonderverglasung uvex RX cf 9501

uvex RX sp 5510		Wichtiger Hinweis	Ausführung	Einschleifparameter	
Beschreibung				Durchblickshöhe Kastenmaß	
	Einstärken, monofokal	für uvex RX sp 5510 gilt: Mindest-PD $\geq 32,0$ mm Durchblickshöhe \geq Scheibenmitte	Einstärken Einstärken HD	Hauptblickrichtung	
					
	Comfortscheiben	für uvex RX sp 5510 gilt: Mindest-PD $\geq 32,0$ mm Durchblickshöhe \geq Scheibenmitte	Nahcomfort Optima Distanz- comfort Optima Einstärken Relax	Nahcomfort Optima Distanzcomfort Optima Einstärken Relax	min. 17 mm Hauptblickrichtung
					min. 17 mm Nullblickrichtung
	min. 15 mm Nullblickrichtung				
	Gleitsichtgläser, multigressiv	für uvex RX sp 5510 gilt: Mindest-PD $\geq 32,0$ mm Durchblickshöhe \geq Scheibenmitte	Gleitsicht Pro Work Gleitsicht Optima Gleitsicht Optima HD	Gleitsicht Pro Work Gleitsicht Optima Gleitsicht Optima HD	min. 20 mm Nullblickrichtung
					min. 17 mm Nullblickrichtung
	min. 16 mm Nullblickrichtung				
	Korrektionsbereich				
	uvex RX sp 5512 · uvex RX sp 5513		Wichtiger Hinweis	Ausführung	Einschleifparameter
Beschreibung				Durchblickshöhe Kastenmaß	
 	Einstärken, monofokal	Mindest-PD $\geq 32,0$ mm Durchblickshöhe \geq Scheibenmitte	Einstärken Einstärken HD	Hauptblickrichtung	
					
	Comfortscheiben	Mindest-PD $\geq 32,0$ mm Durchblickshöhe \geq Scheibenmitte	Nahcomfort Optima Distanz- comfort Optima Einstärken Relax	Nahcomfort Optima Distanzcomfort Optima Einstärken Relax	min. 17 mm Hauptblickrichtung
					min. 17 mm Nullblickrichtung
	min. 15 mm Nullblickrichtung				
	Gleitsichtgläser, multigressiv	Mindest-PD $\geq 32,0$ mm Durchblickshöhe \geq Scheibenmitte	Gleitsicht Pro Work Gleitsicht Optima Gleitsicht Optima HD	Gleitsicht Pro Work Gleitsicht Optima Gleitsicht Optima HD	min. 20 mm Nullblickrichtung
					min. 17 mm Nullblickrichtung
	min. 16 mm Nullblickrichtung				
	Korrektionsbereich				
	uvex RX cf 9501		Wichtiger Hinweis	Ausführung	Einschleifparameter
Beschreibung				Durchblickshöhe Kastenmaß	
	Einstärken, monofokal	Bei Verwendung von PC oder PC+ Mindest-PD $\geq 32,0$ mm Bei Verwendung von Trivex Mindest-PD $\geq 34,0$ mm	Einstärken Einstärken HD	Hauptblickrichtung	
					
	Gleitsichtgläser, multigressiv	Bei Verwendung von PC oder PC+ Mindest-PD $\geq 32,0$ mm Bei Verwendung von Trivex Mindest-PD $\geq 34,0$ mm	Gleitsicht Pro Work Gleitsicht Optima Gleitsicht Optima HD	Gleitsicht Pro Work Gleitsicht Optima Gleitsicht Optima HD	min. 20 mm Nullblickrichtung
					min. 17 mm Nullblickrichtung
	min. 16 mm Nullblickrichtung				
Korrektionsbereich					

- ▶ Um optimale Abbildung zu gewährleisten wird ausschließlich die anatomic Sportverglasung angewendet. Optionen zur Verglasung der uvex RX sp Fassungen und der uvex RX goggle sind in u. a. Übersicht dargestellt. Bitte achten Sie unbedingt auch auf die Passform der Fassung!
- ▶ Bitte berücksichtigen Sie bei Ermittlung der Durchblickspunkte die Angaben der Blickrichtung.

Material					Vergütungen, optional					
CR 39	HI 1,6	Kunststoff HI 1,67	PC	Trivex	Normal ET	Super ET	UV blue protect	Tönung	Variomatic braun	
■	■ inkl. Hartschicht nur mit SET erhältlich	■ inkl. Hartschicht nur mit SET erhältlich	■ inkl. Hartschicht	■ inkl. Hartschicht	■	■	■ nur HI 1,67 oder PC	■	■ nur Polycarbonat oder Trivex	
■	■	■	■	—	■	■	■ nur HI 1,67 oder PC	—	—	
■	■	■	■	—	■	■	■ nur HI 1,67 oder PC	—	—	
■	■	■	■	■	■	■	■ nur HI 1,67 oder PC	■	■ nur Polycarbonat oder Trivex	
■	■	■	■	■	■	■	■ nur HI 1,67 oder PC	■	■ nur Polycarbonat oder Trivex	
■	■	■	■	■	■	■	■ nur HI 1,67 oder PC	■	■ nur Polycarbonat oder Trivex	
+5,0 bis -5,0 dpt. im stärksten HS cyl. ±2,0 dpt.	+5,0 bis -5,0 dpt. im stärksten HS cyl. ±2,0 dpt.	+5,0 bis -5,0 dpt. im stärksten HS cyl. ±2,0 dpt.	+5,0 bis -5,0 dpt. im stärksten HS cyl. ±2,0 dpt.	+5,0 bis -5,0 dpt. im stärksten HS cyl. ±2,0 dpt.					+5,0 bis -5,0 dpt. im stärksten HS cyl. ±2,0 dpt.	
■	■	■	■	■	■	■	■	■	■	
■	■ inkl. Hartschicht	■ inkl. Hartschicht nur mit SET erhältlich	■ inkl. Hartschicht	■ inkl. Hartschicht	■	■	■ nur HI 1,67 oder PC	■	■ nur Polycarbonat oder Trivex	
■	■	■	■	—	■	■	■ nur HI 1,67 oder PC	—	—	
■	■	■	■	—	■	■	■ nur HI 1,67 oder PC	—	—	
■	■	■	■	—	■	■	■ nur HI 1,67 oder PC	—	—	
■	■	■	■	■	■	■	■ nur HI 1,67 oder PC	■	■ nur Polycarbonat oder Trivex	
■	■	■	■	■	■	■	■ nur HI 1,67 oder PC	■	■ nur Polycarbonat oder Trivex	
■	■	■	■	■	■	■	■ nur HI 1,67 oder PC	■	■ nur Polycarbonat oder Trivex	
+3,5 bis -3,5 dpt. im stärksten HS cyl. ±2,0 dpt.	+3,5 bis -3,5 dpt. im stärksten HS cyl. ±2,0 dpt.	+3,5 bis -3,5 dpt. im stärksten HS cyl. ±2,0 dpt.	+3,5 bis -3,5 dpt. im stärksten HS cyl. ±2,0 dpt.	+3,5 bis -3,5 dpt. im stärksten HS cyl. ±2,0 dpt.					+3,5 bis -3,5 dpt. im stärksten HS cyl. ±2,0 dpt.	
Material					Vergütungen, optional					
CR 39	HI 1,6	Kunststoff HI 1,67	PC/ PC+	Trivex	Normal ET	Super ET	UV blue protect	Tönung	Variomatic braun	
—	—	—	■	■	■	■	■	■	■	
■	■ inkl. Hartschicht nur mit SET erhältlich	■ inkl. Hartschicht nur mit SET erhältlich	■ inkl. Hartschicht	■ inkl. Hartschicht	■	■	■ nur HI 1,67 oder PC	■	■ nur Polycarbonat oder Trivex	
—	—	—	■	■	■	■	■ nur HI 1,67 oder PC	■	■ nur Polycarbonat oder Trivex	
—	—	—	■	■	■	■	■ nur HI 1,67 oder PC	■	■ nur Polycarbonat oder Trivex	
—	—	—	■	■	■	■	■ nur HI 1,67 oder PC	■	■ nur Polycarbonat oder Trivex	
			+3,5 bis -3,5 dpt. im stärksten HS cyl. ±2,0 dpt.	+3,5 bis -3,5 dpt. im stärksten HS cyl. ±2,0 dpt.					+3,5 bis -3,5 dpt. im stärksten HS cyl. ±2,0 dpt.	



Schutzbrillen mit Sehstärke

Zertifizierung und Kennzeichnung

Zertifizierung

Individuell hergestellte uvex Schutzbrillen mit Sehstärke werden in regelmäßigen Intervallen, nach den Anforderungen der EN 166 von unabhängigen Prüfinstituten geprüft und zertifiziert.



Kennzeichnung der Sichtscheiben gemäß EN 166

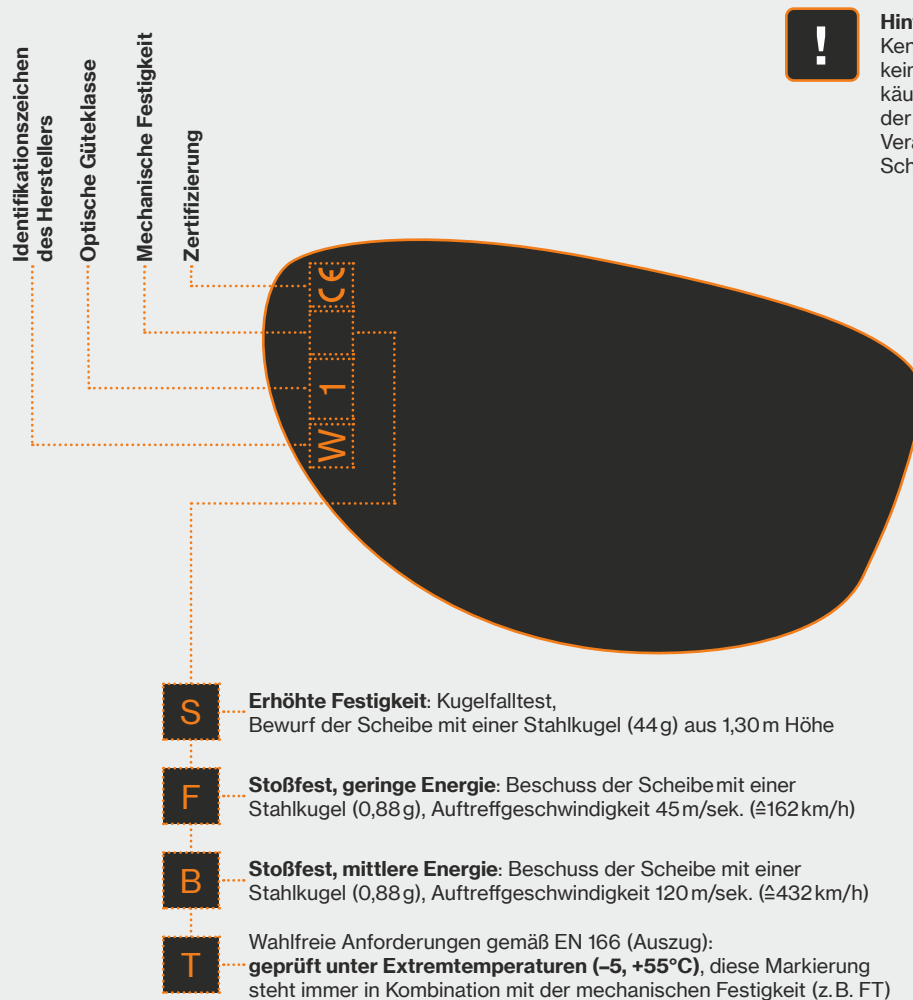

Hinweis: Auf Grund der Kennzeichnungspflicht sind keine unverglasten Fassungen käuflich. Bitte nehmen Sie an der komplettierten Brille keine Veränderungen vor, welche die Schutzfunktion mindern.

Schutzbrillen mit Sehstärke

Zertifizierung und Kennzeichnung

Kennzeichnung

- Tragkörper und Scheiben werden dauerhaft gekennzeichnet
- sollte sich die Kennzeichnung auf Scheibe und Fassung unterscheiden, so gilt für das gesamte Augenschutzgerät die geringere mechanische Festigkeit
- gemäß PSA Verordnung müssen uvex Schutzbrillen mit Sehstärke mit dem Fabriksymbol und Produktionsdatum gekennzeichnet werden:  MM/YYYY



Kennzeichnung gemäß EN 166 an Scheibe und Innenseite Tragkörper

Kennzeichnung der Tragkörper gemäß EN 166

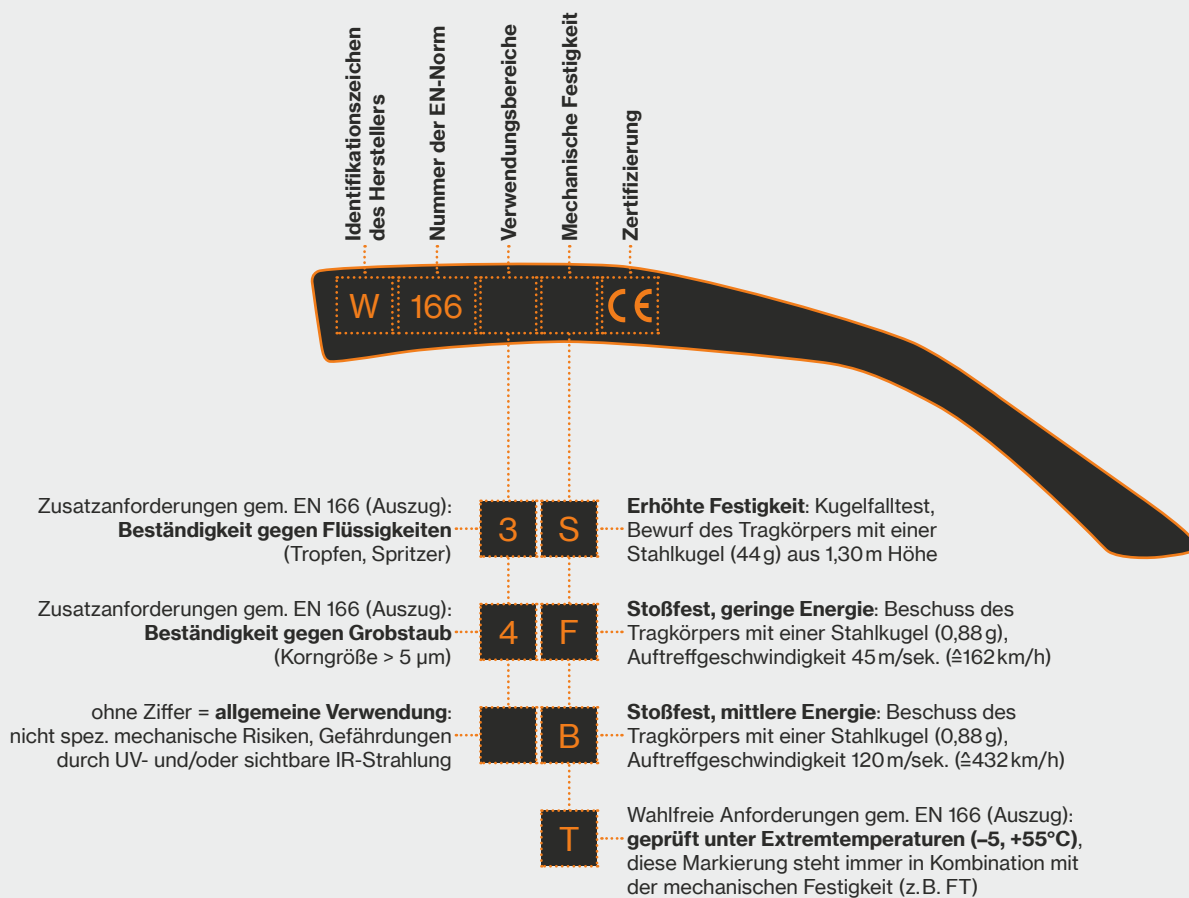

Schutzbrillen mit Sehstärke

Fokustypen

Einstärkenscheiben

Einstärken

- Sehfehler im Fern- oder Nahbereich werden korrigiert

Einstärken HD – mehr an Individualität geht nicht!

- Freiform gefertigtes Einstärkenglas
- Für die Herstellung werden Individualparameter, wie Hornhautscheitelabstand, Fassungsscheibenwinkel und Inklination berücksichtigt
- Berechnung der Dioptrien auf hundertstel genau



Comfort-Scheiben

- Ideal für die Anwendung an Bildschirmarbeitsplätzen
- Durch übergangslose Korrekturbereiche entlasten Comfort-Scheiben das Auge beim Blick in die Nähe und in Zwischenentfernungen
- Comfort-Scheiben sind eine gute Alternative, wenn die Korrektorschutzbrille ausschließlich an Arbeitsplätzen eingesetzt wird bei denen das Sehen in der Ferne (> 5 m Entfernung) nicht hauptsächlich erforderlich ist.



Nahcomfort Standard, Nahcomfort Optima

- Ideale Lösung für einen Arbeitsbereich von 30 cm bis ca. 2 m
- Der mittlere Bereich der Scheibenfläche ergibt sich durch die gewählte Degression und ist auf eine Entfernung von ca. 60 bis 80 cm abgestimmt
- Drei Typen lieferbar, abhängig vom erforderlichen Nahzusatz (Addition, optional vom Alter des Brillenträgers)
- Für die Bestellung ist die Angabe der Nahwerte und der gewünschten Ausführung (Typ A, B, C) ausreichend
- Bei Bestellung der Variante Nahcomfort Optima wird die Innenfläche der Rohscheiben unter Berücksichtigung der Korrektur, der Glaskurve und des Augenabstandes berechnet und gefertigt

Typ A	Typ B	Typ C
Degression** 0,75 dpt	Degression** 1,25 dpt	Degression** 1,75 dpt
Addition < 1,5 dpt.	Addition 1,75 bis 2,25 dpt.	Addition > 2,25 dpt.
unter 50 Jahre	50 bis 55 Jahre	ab 55 Jahre

** Degression: Abschwächung der Korrekturwirkung, ausgehend vom Nahwert!

Hinweis:

Ideal für den Einsatz in Bildschirmbrillen. Am Zentrierkreuz wirken ca. 60% der Degression, deswegen gilt die Anpass-Empfehlung nach Hauptblickrichtung

Distanzcomfort Optima

- Perfekte Lösung für einen Arbeitsbereich von 30 cm bis 1 m, 2 m oder 4 m
- Durch Angabe der Sehentfernung, die am Arbeitsplatz erforderlich ist, werden die Korrekturbereiche individuell berechnet
- Für die Bestellung ist die Angabe der Fern- und Nahwerte (Addition), der maximalen Sehentfernung (ein, zwei oder vier Meter) sowie der Zentrierparameter (Augenabstand und Durchblickshöhe) erforderlich
- Anpassempfehlung Nullblickrichtung, Fernwerte und Addition

Einstärken Relax

- Dieser Scheibentyp richtet sich an Personen ab ca. 30 Jahre.
- Durch eine unsichtbar integrierte Änderung des Korrekturwertes um +0,5 dpt. im unteren Scheibenbereich wird die Augenlinse bei Blick in die Nähe entlastet (sog. Akkommodationsunterstützung)
- Die Fernkorrektur bleibt unverändert vorhanden
- Für die Bestellung ist die Angabe der Fernwerte und der Zentrierparameter (Augenabstand und Durchblickshöhe) erforderlich
- Wir empfehlen Einstärken Relax Scheiben für Berufstätige, die für ihre tägliche Arbeit mobile Geräte (Notebook, Tablet, Smartphone etc.) benutzen

Schutzbrillen mit Sehstärke

Fokustypen



Bifokalscheiben

Bifokal

- Sichtbar eingeschliffenes Segment für den Nahbereich („Lesefeld“)
- Spontanverträglich, da sichtbare Kante zur Orientierung hilft
- Zwischenbereiche werden nicht korrigiert



Bifokal Comfort

- Freiform gefertigte Bifokalscheibe mit rundem verblendetem Nahtteil für eine ästhetischere Erscheinung
- Spontanverträglichkeit durch weichen Übergang in das Nahtteil
- Handhabung wie herkömmliche Bifokalscheiben
- Zwischenbereiche werden nicht korrigiert



Gleitsichtscheiben

- Stufenloser Übergang vom Fern- zum Nahbereich, sog. Progressionskanal
- Der unsichtbare Progressionskanal korrigiert Zwischenentfernungen
- Scharfe Abbildung in allen Sehentfernungen
- Gegebenenfalls wird eine Eingewöhnungsphase benötigt

Gleitsicht Optima HD – mehr an Individualität geht nicht!

- Freiform gefertigtes Gleitsichtglas unter Berücksichtigung der Individualparameter, wie Hornhautscheitelabstand, Fassungs-scheibenwinkel und Inklination
- Berechnung der Dioptrien auf hundertstel genau



Gleitsicht OR

- Freiform gefertigte Gleitsichtscheibe mit verblendetem Nahtteil im oberen Bereich, ermöglicht eine erleichterte Überkopfarbeit
- Auswahl der Addition im oberen Nahtteil (je nach Arbeitsentfernung)
- Die Addition im oberen Nahsegment ist abhängig von der Addition im progressiven Teil des Glases
- Gewählt werden kann:
 - Typ A: Additionsverteilung 100% unten und 100% oben
 - Typ B: Additionsverteilung 100% im progressiven Nahtteil und 60% im verblendeten Nahtteil oben
- Beispiel Typ B: Addition unten 2,0 dpt. / oben 1,2 dpt.



Schutzbrillen mit Sehstärke

Scheibenmaterial



Polycarbonat

- mechanische Festigkeit „F“ (45 m/sec)
- organisches Material mit sehr hoher Bruchfestigkeit
- nur bedingt chemikalienbeständig
- PC⁺ – Polycarbonat mit erhöhter Mittendicke und mechanischer Festigkeit „B“ (120 m/sec), speziell für die uvex RX goggle
- PC und PC⁺: Kennzeichnung 2C-1,2 gem. EN 170

Trivex™

- mechanische Festigkeit „F“ (45 m/sec)
- bestes „Allroundscheibenmaterial“
- sehr gute Beständigkeit gegen Reinigungslösungen, Öle, Kosmetika und gute Kratzbeständigkeit
- geringes Gewicht, auch bei hohen Korrekturwerten empfehlenswert

CR39, modifiziert (Kunststoff)

- mechanische Festigkeit „S“ (Kugelfalltest)
- organisches Material mit geringem Gewicht, geeignet für Chemikalien und Lackierarbeiten
- gute Kratzbeständigkeit durch Hartschicht (optional)

HI (high index)

organische Scheiben mit hohem Brechungsindex – 1,6 bzw. 1,67

- mechanische Festigkeit „S“ (Kugelfalltest)
- organisches Material, geeignet für Chemikalien und Lackierarbeiten
- die Scheibe ist dünner und ästhetischer

HI 1,6: empfehlenswert bei Korrektur > +/- 4,0 dpt.

HI 1,67: empfehlenswert bei Korrektur > +/- 6,0 dpt.

Hartglas, modifiziert

(Brillenkronglas, Silikat, Mineralglas, Glas)

- mechanische Festigkeit „S“ (Kugelfalltest)
- sehr kratzbeständige Oberfläche, geeignet für Chemikalien und Lackierarbeiten
- hohes Gewicht, bei Korrekturwerten größer als +/- 4,0 dpt. nicht zu empfehlen
- Funkeneinbrand bei Schweiß- und Schleifarbeiten

UV blue protect

Dem Scheibenmaterial wurde ein spezieller Absorber beigemischt, der UV-Strahlen komplett filtert und zudem den Blaulichtanteil reduziert.

- Die Scheiben absorbieren UV-Strahlung bis 400 nm zu 100 %, filtern kurzwelliges, blaues Licht bis 410 nm nahezu vollständig und reduzieren das Spektrum von 410 nm bis 420 nm um 86 %.
- uvex UV blue protect Scheiben wirken kontraststeigernd und beugen Ermüdungserscheinungen sowie altersbedingter Makuladegeneration (AMD) effektiv vor
- UV blue protect ist optional erhältlich für Scheiben aus Polycarbonat (PC) und HI 1,67

- Die mechanische Festigkeit der Scheiben ist gewährleistet, klare Scheiben mit UV blue protect erhalten die Kennzeichnung 2C-1,2 gem. EN 170

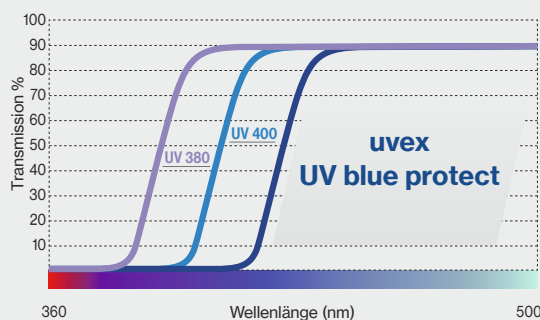

Schutzbrillen mit Sehstärke

Veredelungen

Entspiegelung

Die Entspiegelung ist eine Schicht, die außen- und innenseitig aufgedampft wird. Sie mindert deutlich Reflexionen an den Oberflächen. Sie bietet einen kosmetischen Vorteil und erhöht die Lichttransmission.

Es sind 3 Qualitäten erhältlich:

- Normal Entspiegelung
- Super Entspiegelung

Normale Entspiegelung	Super Entspiegelung
Gute Reflexminderung	Maximale Reflexminderung
Pro Fläche einmal aufgedampfte Metalloxyde	Pro Fläche mehrmals aufgedampfte Metalloxyde
Restreflex \approx 4%	Restreflex $<$ 2%

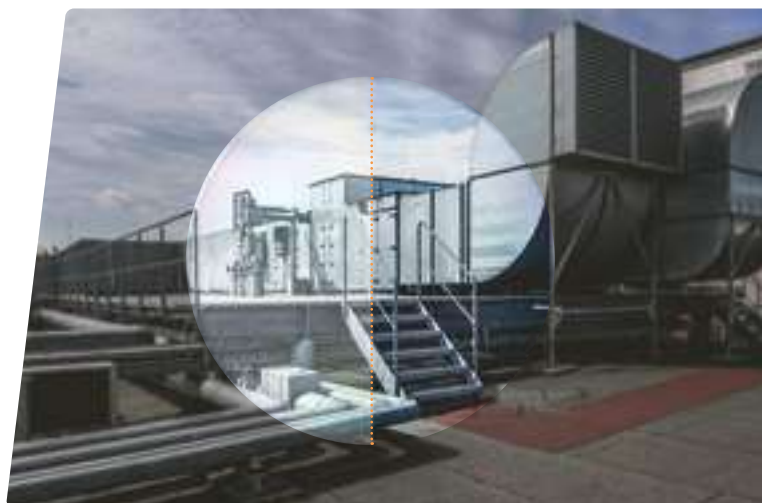

Kratzfestschicht

Um eine ideale Oberflächenhärte zu gewährleisten sind alle unsere Kunststoff-Scheiben mit einem Hard coating-beschichtet (optional bei CR 39).



Tönung

Getönte Scheiben schützen effektiv gegen Blendung bei hoher Lichtintensität (z. B. Sonnenlicht)

Konstante Tönung

- erhältlich in den Farben braun oder grau
- Tönungsstufen: 15 %, 25 %, 65 %, 75 %

Veränderliche Tönung – Variomatic™

- in Abhängigkeit von UV-Strahlung und Temperatur tönen sich die Scheiben selbst
- Tönung von ca. 8 % bis 80 % in braun
- als Korrektionschutzscheibe aus Polycarbonat und Trivex™ verfügbar

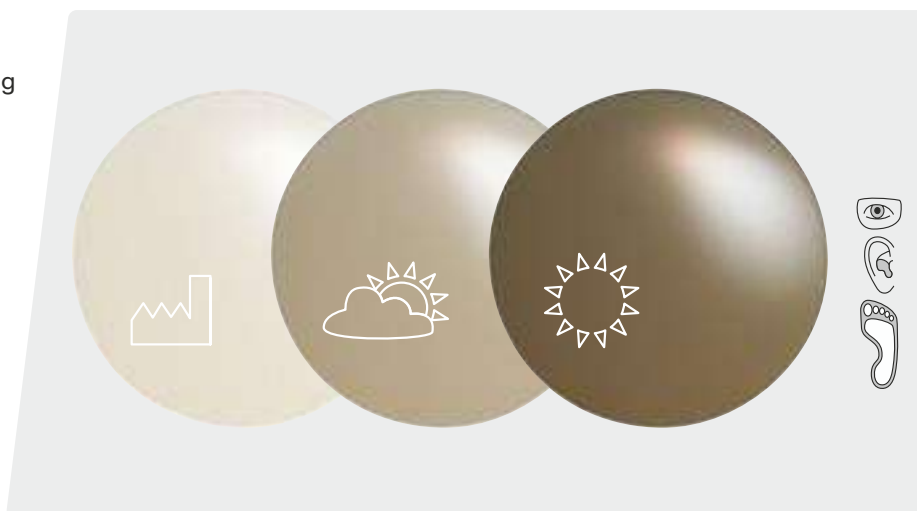

Schutzbrillen mit Sehstärke

Sonderscheiben



Sonderscheiben für Spezialanforderungen sind in Kombination mit unseren RX cd 5505 flip-up Modellen verfügbar. In das flip-up sind Sonderscheiben ohne Sehstärke verbaut. Die Hauptfassung wird individuell mit Korrektionschutzscheiben verglast.

Didymium

- Spezial-Filter mit hoher Absorption bei 589 nm, daraus resultiert die charakteristisch violette Farbe
- Das sog. „helle gelbe Natriumflackern“ wird gefiltert
- Polycarbonatfilter mit geringem Gewicht und mechanischer Festigkeit „F“ (45 m/s)
- Schutzstufe 2-2 gemäß EN 170
- Kennzeichnung: 2-2 W 1 F CE
- Hinweis: Didymiumscheiben bieten keine erhöhte Schutzwirkung gegen Infrarotstrahlung (IR)

Einsatzgebiete:

Glasherstellung, Glasbearbeitung, z.B. Glasbläserei

Schweißerschutz

- Schweißerschutz-Stufe 5 gemäß EN 169
- Grau getönte Polycarbonatfilter für zuverlässigen Schutz gegen UV- und Infrarotstrahlung mit mechanischer Festigkeit „F“ (45 m/s)
- Perfekte Farbwahrnehmung beim Schweißprozess
- Kennzeichnung: 5 W 1 FTK CE
- Hinweis: Schweißerschutzscheiben bieten keinen ausreichenden Schutz vor Laserstrahlung!

Einsatzgebiete:

Autogenschweißen

uvex i-3 add

Beste Sicht in jeder Situation

Optimaler Augenschutz heißt: sicher und besser sehen.

uvex i-3 add ist eine Schutzbrille mit unsichtbar integrierter Dioptrienkorrektur für den Nahbereich. So wird das Auge (z. B. beim Lesen) wirksam entlastet, die patentierte Scheibentechnologie sorgt für eine hohe Spontanverträglichkeit. Gleichzeitig bietet uvex i-3 add sicheren Schutz und optimalen Tragekomfort.



Variable Bügelinklination
Die Bügelinklination mit fünf Rasterstufen ermöglicht eine individuelle Anpassung und optimale Augenraumabdeckung.



Addition
Für die individuelle Unterstützung im Nahbereich werden zwei Varianten angeboten. (+1,0 dpt. und +2,0 dpt.)



Flexible Nasenschlingen
Die extrem weichen und verstellbaren Softflex-Nasenschlingen sorgen auf jeder Nase für einen rutschfesten und individuell angepassten Sitz.

uvex supravision excellence
Das uvex supravision excellence Coating bietet extreme Kratzfestigkeit auf der Außenseite und dauerhafte Beschlagfreiheit auf der Innenseite.

MADE IN GERMANY

Patent-Nr.: DE 10 2012 207 384

Perfektion im Detail

Durch die patentierte Scheibentechnologie sind in die Innenseite einer duosphärischen Einscheibenbrille zwei Progressionszonen für den Nahbereich integriert. Die Pluswirkung im unteren Bereich weist +1,0 bzw. +2,0 dpt. auf. Entscheidendes Qualitäts- und Alleinstellungsmerkmal ist, dass durch die patentierte Herstellungstechnologie die Frontfläche und damit die Grundkurve der Scheibe nicht geändert wird. Dadurch wird die sehr gute Abdeckung und Passform bis in den Seitenbereich mit den Vorteilen der progressiven Innenfläche kombiniert. Ein weiterer Vorteil ist, dass die progressive Zone nicht sichtbar ist und alle sicherheitsrelevanten Standards gemäß EN Norm eingehalten werden.

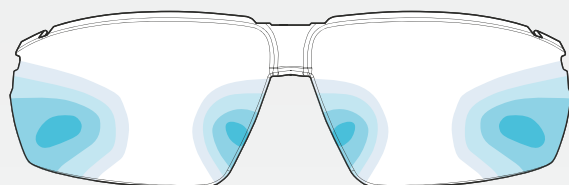

optical lens designed by
optiswiss
original since 1937

Progressionszonen

Die schematische Darstellung der Scheibe zeigt die große, optisch einwandfreie, nutzbare Zone. Die unsichtbar integrierte, optische Korrektur beginnt etwa ab Scheibenmitte und wird zum unteren Scheibenrand hin stufenlos stärker. Die optische Wirkung erreicht, je nach Modell, 1,0 dpt. bzw. 2,0 dpt. Das Freiform-Scheibendesign wurde nach Standardparametern gefertigt und für einen Augenabstand von ca. 64 mm ausgelegt. Die Schutzbrille ersetzt nicht dauerhaft eine individuell angepasste Korrektionsschutzbrille!

uvex i-3 add

	uvex i-3 add 1.0	uvex i-3 add 2.0
Art.-Nr.	6108210	6108211
Tragkörper	anthrazit, lime W 166 FT CE	anthrazit, lime W 166 FT CE
Scheibe	PC farblos UV 400 2C-1,2 W 1 FTKN CE	PC farblos UV 400 2C-1,2 W 1 FTKN CE
Korrektur	uvex supravision excellence 1,0 dpt.	uvex supravision excellence 2,0 dpt.
Bestelleinheit	ST	ST



Inklusive Soft-Brillenetui mit Mikrofaser Tuch



Bildschirmbrillen

Individueller Augenschutz am Bildschirm

**MADE FOR
YOUR EYES**
MADE IN **UVEX**



uvex Bildschirmbrillen sind speziell für die Arbeit am Bildschirm konzipiert und ermöglichen somit ein beschwerdefreies Sehen am Computer-Arbeitsplatz.

Das Besondere einer Bildschirmbrille ist der Abstand, für den sie optimiert ist. Normalerweise ist das Brillenglas zum Korrigieren einer Alterssichtigkeit für eine Sehdistanz von ca. 30 cm ausgelegt (Leseentfernung). Ein Bildschirm ist üblicherweise ca. 50 cm–80 cm von dem menschlichen Auge entfernt.

Um unterschiedliche Entfernungen kontinuierlich fokussieren zu können, ist der Anwender gezwungen, eine unnatürliche Kopf- und Körperhaltung einzunehmen. Dies kann zu haltungsbedingten Beschwerden unterschiedlichster

Art führen, wie zum Beispiel einer Überanstrengung der Schulter- und Nackenmuskulatur, Ermüdungserscheinungen oder Kopfschmerzen. Für die meisten Menschen, die im Alltag eine Lesebrille oder Gleitsichtbrille tragen, ist eine Bildschirmbrille zu empfehlen, wenn der berufliche Tätigkeitsschwerpunkt mit dem Sehen eines Computer-Monitors verbunden und keine Schutzbrillen-tragepflicht vorgeschrieben ist.

uvex bietet unterschiedliche Scheibenmaterialien, Fokustypen und Fassungen für Bildschirmbrillen an. Das ‚Made in uvex‘ Qualitätssystem garantiert beste optische- und verarbeitungstechnische Ausführung. Alle zum Einsatz kommenden Materialien sind frei von Schadstoffen und werden regelmäßig überprüft.

Die Kollektion

uvex bietet für Bildschirmbrillen verschiedene Fassungen an. Zahlreiche Modelle gibt es als Metall-, Kunststoff- oder Titanfassungen.

Fassungen aus Metall



Fassungen aus Kunststoff



Fassungen aus Titan



Bildschirmbrillen

Individueller Augenschutz am Bildschirm

uvex als Partner für individuelle Bildschirmbrillen

Die Positionierung von Bildschirm, Tastatur und Arbeitsvorlage an Büroarbeitsplätzen stellt eine spezielle Seh-anforderung dar. uvex bietet individuelle Lösungen im Bereich Bildschirmbrillen. Jahrzehntelange Erfahrung und innovative Technologien bilden die Basis für die

uvex Produkte, die nach höchsten Fertigungsstandards produziert werden. Neben beschwerdefreiem Sehen bei der Arbeit garantiert uvex zudem ein Höchstmaß an Komfort und Qualität. Die Bildschirmbrille, die perfekt passt, wird gerne getragen und unterstützt den Mitarbeiter zuverlässig.

Unser Service – Ihre Vorteile

uvex bietet maximalen Service bei maximaler Flexibilität. Unsere Fachspezialisten beraten Sie gerne zu professionellen und flexiblen Lösungen, individuell auf die Anforderungen in Ihrem Unternehmen zugeschnitten.

Durch unsere breit aufgestellte uvex Kollektion finden wir eine Bildschirmbrille für jeden Ihrer Mitarbeiter.



www.uvex-safety.com/de/individuelle-psa/digitale-servicetools



uvex Experten:

- vor Ort Service qualifizierter Augenoptiker und Augenoptikermeister
- qualifizierte Berater/Beraterinnen im uvex Kundenservice
- flächendeckendes uvex Optik-Servicepartner Netzwerk in Deutschland, Österreich und der Schweiz, sowie in weiteren europäischen Ländern



uvex Flexibilität:

- Produktberatung und Anpassungen auf Wunsch im Betrieb
- Termine auch in der Früh-, Spät- oder Nachtschicht möglich
- optimale Planbarkeit durch das uvex Online-Termintool



uvex Know-how:

- jahrzehntelange Erfahrung in der Optik und kontinuierliche Weiterentwicklung der Produkte
- Angebot von Schulungen/Praxisseminaren für Ihre Mitarbeiter (z.B. Betriebsärzte, Arbeitssicherheitsfachkräfte)
- Qualität „Made in uvex“: Erstklassige Produkte mit einer Wertschöpfungskette aus eigener Hand und Fokus auf Fertigungsstätten in Deutschland/Europa



digitale Servicetools:

- uvex RX Glasberatung für die optimale Produktauswahl für Ihre Anforderungen
- uvex centRX, das webbasierte Zentriertool zur Ermittlung der notwendigen Zentrierparameter zur Bestellung Ihrer individuellen Bildschirmbrille mit Sehstärke

Ihre Schritte zur Bildschirmbrille

1 Terminvereinbarung und Beratung

Vereinbaren Sie einen Termin, telefonisch oder per E-Mail und lassen Sie sich zum Thema Bildschirmbrille von uvex Experten beraten.

Deutschland

☎ 0911 97361998 ✉ ksb@uvex.de

Österreich

☎ +43 7242210745 ✉ oh@uvex.at

Schweiz

☎ +41616388444 ✉ info@uvex.ch

2 Arbeitsplatzanalyse und Produktfindung

Unsere uvex Fachspezialisten stellen Ihnen gerne unsere uvex Kollektion persönlich, bei Ihnen im Unternehmen, vor und führen gemeinsam mit Ihnen eine Arbeitsplatzanalyse durch, um die optimalen Produkte für Sie und Ihre Mitarbeiter zu finden.

3 Fertige Bildschirmbrille

Nach Brillenaufnahme vor Ort oder bei einem der uvex Optik-Servicepartner steht die Bildschirmbrille zeitnah für Sie bereit.

Kontaktieren Sie uns bitte gerne unverbindlich für weitere Informationen.



Bildschirmbrillen

Fokustypen

Haltungsbedingte Beschwerden? Die Problemlösung – uvex Nahcomfort-Gläser

Vermeiden Sie haltungsbedingte Beschwerden durch eine individuell an den Brillenträger angepasste Bildschirmbrille.

Nahcomfort-Gläser bieten eine optimal auf den Computer-Arbeitsplatz abgestimmte Glasgestaltung für das beschwerdefreie Sehen an Bildschirmarbeitsplätzen. Die Vorteile sind dadurch Übergangloses, scharfes Sehen von 30 cm bis ca. 2 m. Ein deutliches Sehen von Tastatur, Bildschirm und Arbeitsvorlage bei idealer Kopfhaltung. Somit ist eine merkliche Reduzierung haltungsbedingter Beschwerden spürbar, da Kopf und Nacken in natürlicher Position bleiben.



Nahcomfort



- Im unteren Bereich befindet sich die gewöhnliche Nahkorrektur, der sog. Lesewert.
- Nach oben hin schwächt sich der Korrekturwert der Scheibe kontinuierlich ab (Degression, im oberen Bereich der Scheibe kann auf eine Entfernung von max. 2m klar und deutlich gesehen werden). Die Übergänge zwischen den Bereichen sind stufenlos, ähnlich dem Gleitsichtglas.
- Für die Bestellung ist die Angabe der Nahwerte der gewünschten Ausführung (Typ A, B, C) ausreichend.
- Es ist notwendig die Durchblickshöhe mittels Hauptblickrichtung zu bemessen. Eine Mindesteinschleifhöhe von 17mm in der Fassung ist einzuhalten.

Typ A	Typ B	Typ C
Degression** 0,75 dpt	Degression** 1,25 dpt	Degression** 1,75 dpt
Addition < 1,5 dpt.	Addition 1,75 bis 2,25 dpt.	Addition > 2,25 dpt.
unter 50 Jahre	50 bis 55 Jahre	ab 55 Jahre

Bildschirmbrillen

Veredelungen

uvex UV blue

- Oberflächenveredelung bestehend aus unterschiedlichen Lagen. Sie enthält u.a. eine Schicht, die kurzwelliges, sichtbares Licht im blau-violetten Bereich verstärkt filtert.
- Ermüdungserscheinungen und Kopfschmerzen, die vorwiegend durch langes Arbeiten an Bildschirmen und/oder mit digitalen Medien entstehen, wird effektiv vorgebeugt.
- Das uvex UV blue Schichtsystem beinhaltet immer auch eine Super-Entspiegelung, Kratzfestbeschichtung und Pflegeleichtschicht.



Tönung

Getönte Scheiben schützen effektiv gegen Blendung bei hoher Lichtintensität (z. B. Sonnenlicht)

Konstante Tönung

- erhältlich in den Farben braun oder grau
- Tönungsstufen: 15 %, 25 %, 65 %, 75 %

Veränderliche Tönung – Variomatic™

- in Abhängigkeit von UV-Strahlung und Temperatur tönen sich die Scheiben selbst
- Tönung von ca. 8 % bis 80 % in braun oder grau
- verfügbar mit Scheibenmaterial CR 39

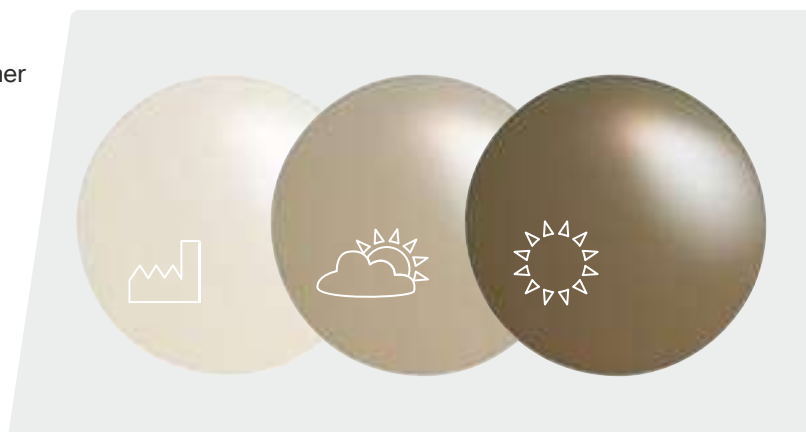

Super-Entspiegelung inkl. Pflegeleichtschicht

Die Entspiegelung ist eine Schicht, die außen- und innenseitig aufgedampft wird. Sie mindert deutlich Reflexionen an den Oberflächen. Sie bietet einen kosmetischen Vorteil und erhöht die Lichttransmission. Die Pflegeleichtschicht erleichtert das Reinigen der Brille.

- Maximale Reflexminderung
- Pro Fläche mehrmals aufgedampfte Metalloxyde
- Restreflex < 2%

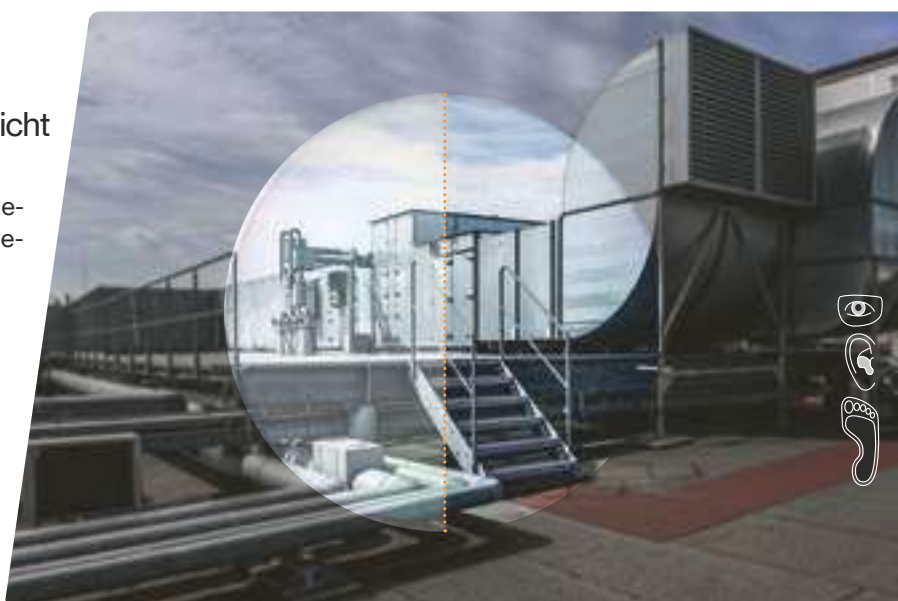

Bildschirmbrillen

Metallfassungen

Bildschirmbrillen Metallfassungen

ideal für die Bildschirmarbeit,
an Arbeitsplätzen ohne
Schutzbrillentragepflicht
Designs von klassisch bis modern



6110062



6110063



6110064



6110065



6110066

	uvex RX 3119	uvex RX 3119	uvex RX 3120	uvex RX 3120	uvex RX 3121
Art.-Nr.	6110062	6110063	6110064	6110065	6110066
Ref.-Nr.	3119 6300 50/19	3119 1200 50/19	3120 1800 55/17	3120 3026 55/17	3121 1300 57/19
Scheibengröße	50 mm	50 mm	55 mm	55 mm	57 mm
Stegweite	19 mm	19 mm	17 mm	17 mm	19 mm
Farbe	roségold, glänzend	schwarz, matt	silber, glänzend	dunkelblau, matt	anthrazit, glänzend
Extras	Federscharnier	Federscharnier	Federscharnier	Federscharnier	Federscharnier

Bildschirmbrillen

Metallfassungen



6110052



6110053



6110055



6110056



6110050



6110051



6110033



6110034

	uvex RX 3114	uvex RX 3115	uvex RX 3117	uvex RX 3118	uvex RX 3112	uvex RX 3113	uvex RX 3107	uvex RX 3108
Art.-Nr.	6110052	6110053	6110055	6110056	6110050	6110051	6110033	6110034
Ref.-Nr.	3114 1000 52/16	3115 4000 54/16	3117 1590 48/20	3118 7190 55/17	3112 1233 54/17	3113 1000 53/18	3107 1000 55/17	3108 1400 54/18
Scheibengröße	52 mm	54 mm	48 mm	55 mm	54 mm	53 mm	55 mm	54 mm
Stegweite	16 mm	16 mm	20 mm	17 mm	17 mm	18 mm	17 mm	18 mm
Farbe	schwarz	bordeaux	grau, vintage	petrol, vintage	schwarz, blau	schwarz	schwarz	gun



Bildschirmbrillen

Kunststofffassungen

Bildschirmbrillen Kunststofffassungen

ideal für die Bildschirmarbeit,
an Arbeitsplätzen ohne
Schutzbrillentragepflicht
Designs von klassisch bis modern



6110060



6110059



6110061

	uvex RX 3513	uvex RX 3514	uvex RX 3515
Art.-Nr.	6110059	6110060	6110061
Ref.-Nr.	3513 3000 50/20	3514 5441 49/19	3515 5426 55/18
Scheibengröße	50 mm	49 mm	55 mm
Stegweite	20 mm	19 mm	18 mm
Farbe	dunkelblau	havanna, rot	havanna, matt

Bildschirmbrillen

Kunststofffassungen



6110046



6110048



6110037



6110039

	uvex RX 3510	uvex RX 3512	uvex RX 3506	uvex RX 3508
Art.-Nr.	6110046	6110048	6110037	6110039
Ref.-Nr.	3510 1025 52/17	3512 1341 52/18	3506 3329 55/16	3508 1000 54/18
Scheibengröße	52 mm	52 mm	55 mm	54 mm
Stegweite	17 mm	18 mm	16 mm	18 mm
Farbe	schwarz, transluzent	anthrazit, rot	blau, transparent	schwarz



uvex

Bildschirmbrillen Titanfassungen

Titan uvex RX ti

ideal für die Bildschirmarbeit,
an Arbeitsplätzen ohne
Schutzbrillentragepflicht
leicht
allergieneutral



6110057



6110058

	uvex RX ti 3900	uvex RX ti 3901
Art.-Nr.	6110057	6110058
Ref.-Nr.	3900 5500 53/16	3901 1400 56/17
Scheibengröße	53 mm	56 mm
Stegweite	16 mm	17 mm
Farbe	braun	gun



uvex high-fit



uvex high-fit Gehörschutz Otoplastiken

Individueller Gehörschutz von uvex

**MADE FOR
YOUR EARS**
MADE IN UVEX



uvex Gehörschutz Otoplastiken sind individuell an das Ohr des Trägers angepasst und bieten gleichzeitig bestmöglichen Schutz am Lärmarbeitsplatz.

Die uvex high-fit Gehörschutz Otoplastiken sind gemäß EN 352 geprüft, zertifiziert und für den Lärmarbeitsplatz zugelassen. Durch die individuelle Anpassung und den druckfreien Sitz im Gehörgang bietet dieser Gehörschutz ein Höchstmaß an Tragekomfort bei einer langen Tragedauer.

uvex bietet ein breites Spektrum an Otoplastiken aus verschiedenen Materialien, in unterschiedlichen Bauformen und Dämmwirkungen an.

Alle zum Einsatz kommenden Materialien sind frei von Schadstoffen und werden regelmäßig überprüft. Die Einsatzdauer einer individuellen Otoplastik liegt bei rund 5 Jahren, was ein nachhaltiges Handeln unterstützt.

Die Kollektion

Die uvex high-fit Otoplastiken sind individuell angepasst und in verschiedenen Ausführungen Material, Bauform, Filterstärke sowie als detektierbare Variante, erhältlich.

uvex flex Otoplastiken



- flexible Gehörschutz Otoplastiken
- aus weichem Silikon oder silikonfreiem Wärme-soft Material
- hoher Tragekomfort durch flexible Anpassung an den Gehörgang
- in verschiedenen Bauformen erhältlich

Die Bemerkungen sind wie folgt definiert:

- S – Signalthören im Gleisoberbau
- V – Signalthören im Straßenverkehr
- X – Extrem flachdämmender Gehörschutz. Ist für Personen mit Hörminderung und Musiker:innen geeignet.
- W – Warnsignalthören, allgemein

uvex duro Otoplastiken



- formstabile Gehörschutz Otoplastiken
- aus silikonfreiem Acryl Material
- angenehme glatte Oberfläche
- in unterschiedlichen Bauformen und auch als aktive Gehörschutz Otoplastik erhältlich

- E – Signalthören für Triebfahrzeugführer und Lokrangierführer im Eisenbahnbetrieb möglich
- E1 – sehr gut geeignet, insbesondere für Personen mit Hörminderung geeignet
- E2 – gut geeignet

Entsprechende Hinweise finden Sie bei den einzelnen Produkten

uvex Otoplastik Headsets



- Headset Lösungen zur Kommunikation und Telefonie am Lärmarbeitsplatz
- für die Anbindung an die uvex high-fit RS Otoplastiken
- in unterschiedlichen Ausführungen (kabelgebunden oder wireless) erhältlich

Abkürzungen:

- HC:** halb-concha Otoplastik
- FC:** voll-concha Otoplastik
- u-cut:** u-Form (Materialentnahme im Gehörgang)
- RS:** real sound
- C-com:** kabelgebundenes Headset
- B-com:** wireless Headset
- B-com BM:** wireless Headset mit Bogenmikrofon

uvex high-fit Gehörschutz Otoplastiken

Individueller Gehörschutz von uvex

uvex als Partner für individuelle Schutzausrüstung

Lärmschwerhörigkeit ist eine der häufigsten Berufskrankheiten und entsteht schleichend, sowie ohne Schmerzen. Lärm belastet nicht nur das Gehör, sondern wirkt sich negativ auf den menschlichen Organismus aus. Mit der vielfältigen Auswahl der uvex Gehörschutz Otoplastiken, bietet uvex nicht nur Schutz, sondern auch ein Höchstmaß an Komfort und Qualität.



Ohrabformung: Die uvex Experten fertigen bei Ihnen im Unternehmen eine Ohrabformung des Mitarbeiters an, auf deren Basis der individuelle Gehörschutz von uvex erstellt wird.

Funktionsprüfung:

Die DGUV definiert in der Präventionsleitlinie „Einsatz von Gehörschutz-Otoplastiken“ eine fachgerechte Funktionskontrolle, vor der ersten Verwendung, spätestens aber nach 6 Monaten, sowie regelmäßig wiederkehrende Funktionskontrollen im Abstand von höchstens drei Jahren, um die Schutzwirkung der Otoplastik zu gewährleisten.

Unser Service – Ihre Vorteile

uvex bietet maximalen Service bei maximaler Flexibilität.

Durch unsere umfangreiche uvex Otoplastik Kollektion, bieten wir für jeden Mitarbeiter die geeignete Gehörschutz Otoplastik.



uvex Experten:

- Fachspezialisten im vor Ort Service
- qualifizierte Berater/Beraterinnen im uvex Kundenservice
- flächendeckendes uvex Akustik-Servicepartner Netzwerk in Deutschland



uvex Flexibilität:

- Produktberatung und Anpassungen auf Wunsch im Betrieb
- Termine auch in der Früh-, Spät- oder Nachtschicht möglich
- optimale Planbarkeit durch das uvex Online-Termintool



uvex Know-how:

- jahrzehntelange Erfahrung in der Akustik und kontinuierliche Weiterentwicklung der Produkte
- Angebot von Schulungen/Praxisseminaren für Ihre Mitarbeiter (z.B. Betriebsärzte, Arbeitssicherheitsfachkräfte)
- Qualität „Made in uvex“: Anspruch an umfassendes Qualitätssystem und Fokus auf Fertigungsstätten in Deutschland/Europa

Ihre Schritte zum individuellen Gehörschutz

1

Terminvereinbarung und Beratung

Vereinbaren Sie einen Termin, telefonisch oder per E-Mail und lassen Sie sich zum Thema angepassten Gehörschutz von uvex Experten beraten.

Deutschland

☎ 0911 97361433 ✉ high-fit@uvex.de

Österreich

☎ +43 7242210745 ✉ oh@uvex.at

Schweiz

☎ +41616388444 ✉ info@uvex.ch

2

Arbeitsplatzanalyse und Produktfindung

Unsere uvex Fachspezialisten stellen Ihnen gerne unsere uvex Kollektion persönlich, bei Ihnen im Unternehmen vor, um die idealen Produkte für Sie und zum Schutz Ihrer Mitarbeiter zu finden.

3

Fertige Otoplastik

Nach der Ohrabformung vor Ort oder bei einem der uvex Akustik-Servicepartnern, wird die Otoplastik zeitnah ausgeliefert und unterliegt einer finalen Funktionsprüfung, die im Regelfall vor der ersten Verwendung erfolgt.



uvex C-com · uvex B-com
Otoplastik Headsets

uvex high-fit
Otoplastik Headsets

freie Auswahl der Otoplastik
Bauform und Material
Halb- oder Voll-Concha
Acryl oder Silikon
lineares Filterelement
kompatibel mit uvex Otoplastik
Headsets



uvex C-com Otoplastik Headset
+ Headset (binaural)
mit Schwanenhalsmikro



6177161

uvex B-com Otoplastik Headset
+ Neckband (binaural)



6177162

uvex B-com BM Otoplastik Headset
+ Neckband (binaural)
mit Schwanenhalsmikro



6177163

uvex C-com · uvex B-com · uvex B-com BM

- speziell entwickeltes Headset mit Richtmikrofon
- wählbar zwischen einem Kabelgebundenen Headset mit Klinkenanschluss und Schwanenhals oder Stereo wireless Headset mit oder ohne Schwanenhalsmikrofon
- ideal für Telefonie und Kommunikation am Lärmarbeitsplatz
- höchste Sprach- und Klangqualität am Lärmarbeitsplatz
- Lautstärkeregelung durch integrierte Fernbedienung
- freihändig telefonieren am Arbeitsplatz und am Steuer
- praktische und sichere Trageweise mit uvex high-fit RS Gehörschutz Otoplastiken und Ohrbügel

Einsatzgebiete:
Industrie-arbeitsplätze mit hohem Kommunikationsbedarf, Musiker, Telefonie

	uvex C-com	uvex B-com	uvex B-com BM
Art.-Nr.	6177161	6177162	6177163
Norm	EN 352-2,9	EN 352-2,9	EN 352-2,9
Kompatibel mit	uvex high-fit flex RS, uvex high-fit duro RS		
Bestelleinheit	ST	ST	ST



Individuelle Anpassung
an die Ohrgeometrie



Schutz vor Lärm
während der Telefonie



Höchst möglicher
Tragekomfort



Kommunikation am
Lärmarbeitsplatz



Freihändiges
Arbeiten

uvex high-fit
RS Otoplastiken



uvex high-fit flex RS · uvex high-fit duro RS

- individuell an den Gehörgang angepasste Gehörschutz Otoplastik
- neue lineare Filtertechnik verschiedenen Filterstärken
- optimale lineare Dämmung über den kompletten Frequenzbereich
- in den Materialien Silikon oder Acryl erhältlich
- in den Bauformen Halb- oder Vollconcha wählbar
- kompatibel mit den uvex Kommunikations-Headsets

Einsatzgebiete:
Industrie Arbeitsplätze mit hohem Kommunikationsbedarf, Musiker, Telefonie

uvex high-fit flex RS 22	HC	FC	FC detec
Art.-Nr.	6171022	6171052	6171142
Kennzeichen	S, W, X, E1	S, W, X, E1	S, W, X, E1
SNR	22 dB (grau)	22 dB (grau)	22 dB (grau)
HML - Wert	H 21 dB; M 20 dB; L 19 dB		
Farbe	transparent	transparent	transparent
Bestelleinheit	PAA	PAA	PAA

uvex high-fit duro RS 20	HC	FC	FC detec
Art.-Nr.	6171020	6171050	6171140
Kennzeichen	S, W, X, V, E1	S, W, X, V, E1	S, W, X, V, E1
SNR	20 dB (schwarz)	20 dB (schwarz)	20 dB (schwarz)
HML - Wert	H 18 dB; M 20 dB; L 18 dB		
Farbe	transparent	transparent	transparent
Bestelleinheit	PAA	PAA	PAA

uvex high-fit duro RS 26	HC	FC	FC detec
Art.-Nr.	6171026	6171056	6171146
Kennzeichen	S, W, V, E2	S, W, V, E2	S, W, V, E2
SNR	26 dB (grau)	26 dB (grau)	26 dB (grau)
HML - Wert	H 28 dB; M 23 dB; L 20 dB		
Farbe	transparent	transparent	transparent
Bestelleinheit	PAA	PAA	PAA

Beide Bauformen Halb- und Vollconcha sind in den Materialien Silikon und Acryl erhältlich

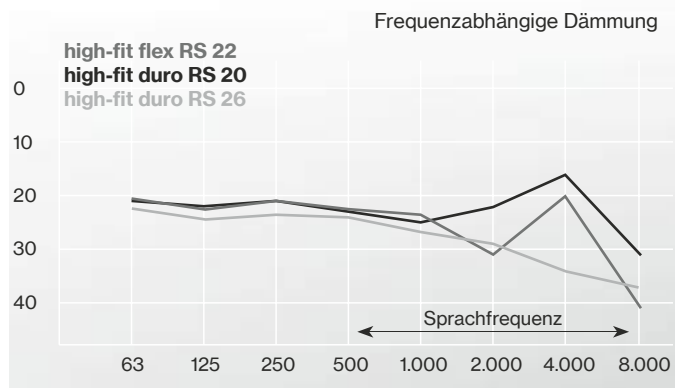

► Bei Bedarf können wir Ihnen gerne das Filterelement wechseln.

Die Otoplastiken werden aus transparenten Materialien gefertigt. Eine Kennzeichnung für die rechte bzw. linke Seite ist durch eine Gravur sowie unterschiedlich farbige Kordeelhülsen gegeben.

Gegen Aufpreis fertigen wir Ihre Otoplastik in den den Farben schwarz, weiß, orange, lila, grün, pink



Auf Wunsch erhalten Sie die Otoplastik uvex high-fit flex RS in rot und/oder blau ohne Mehrpreis



uvex high-fit Softe Silikon Otoplastiken

uvex high-fit Softe Silikon Otoplastiken

softes Silikonmaterial
robuste Bauform mit Griff
große Auswahl an
unterschiedlichen Filterstärken
high fit flex auch in
detektierbar erhältlich



uvex high-fit flex LS

- individuell an den Gehörgang angepasste Gehörschutz-Otoplastik mit lasergefertigtem Edelstahlfilter
- bestmöglicher Schutz aufgrund perfekter Passform und damit hoher Trageakzeptanz
- auch mit hoher Dämmleistung, bis zu 30 dB SNR, auswählbar
- hoher Tragekomfort durch das weiche Silikonmaterial
- einfache Handhabung über bequemes Griffstück
- antibakterielle Nanobeschichtung

uvex high-fit flex LS			
Art.-Nr.	6170223	6170226	6170230
Norm	EN 352-2:2020	EN 352-2:2020	EN 352-2:2020
Kennzeichen	W	S, W, V, X, E1	S, W, V, E1
SNR	23 dB (LS-Filter)	26 dB (LS-Filter)	30 dB (LS-Filter)
HML - Wert	H 25 dB; M 20 dB; L 18 dB	H 27 dB; M 22 dB; L 21 dB	H 31 dB; M 27 dB; L 25 dB
Farbe	transparent	transparent	transparent
Bestelleinheit	PAA	PAA	PAA

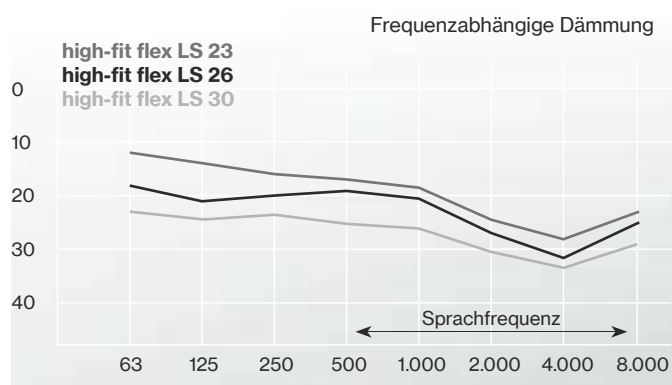

► Bei Bedarf können wir Ihnen gerne das Filterelement wechseln.

Die Otoplastiken werden aus transparenten Materialien gefertigt. Eine Kennzeichnung für die rechte bzw. linke Seite ist durch eine Gravur sowie unterschiedlich farbige Kordeelhülsen gegeben.

Gegen Aufpreis fertigen wir Ihre Otoplastik in den den Farben schwarz, weiß, orange, lila, grün, pink



Auf Wunsch erhalten Sie die Otoplastik uvex high-fit flex LS in rot und/oder blau ohne Mehrpreis



uvex high-fit
Softe Silikon Otoplastiken



6170023
6170026
6170028

uvex high-fit flex · uvex high-fit flex detec

- individuell an den Gehörgang angepasste Gehörschutz-Otoplastik
- bestmöglicher Schutz aufgrund perfekter Passform und damit hoher Trageakzeptanz
- in verschiedenen Filterstärken erhältlich
- hoher Tragekomfort durch das weiche Silikonmaterial
- einfache Handhabung über bequemes Griffstück
- antibakterielle Nanobeschichtung
- detektierbare Varianten mit Metallkugel und blauer, detektierbarer Kordel, um die Auffindung durch Metalldetektoren zu gewährleisten

uvex high-fit flex / detec			
Art.-Nr.	6170023	6170026	6170028
Art.-Nr. detec	6170423	6170426	6170428
Norm	EN 352-2	EN 352-2	EN 352-2
Kennzeichen	-	S, W, E2	S, W, E1
SNR	23 dB (grün)	26 dB (schwarz)	28 dB (gelb)
HML - Wert	H 27 dB; M 19 dB; L 15 dB	H 28 dB; M 23 dB; L 20 dB	H 29 dB; M 24 dB; L 22 dB
Farbe	transparent	transparent	transparent
Bestellereinheit	PAA	PAA	PAA

Frequenzabhängige Dämmung

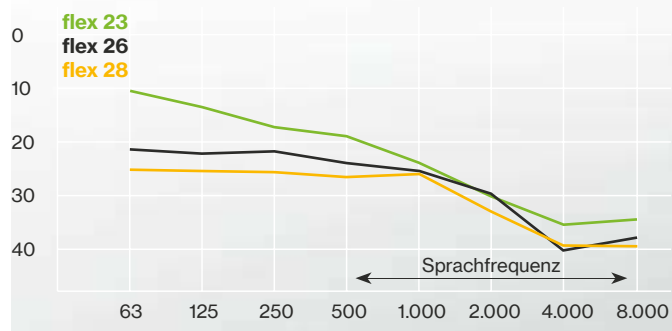

► Bei Bedarf können wir Ihnen gerne das Filterelement wechseln.

Die Otoplastiken werden aus transparenten Materialien gefertigt. Eine Kennzeichnung für die rechte bzw. linke Seite ist durch eine Gravur sowie unterschiedlich farbige Kordelhülsen gegeben.

Gegen Aufpreis fertigen wir Ihre Otoplastik in den den Farben schwarz, weiß, orange, lila, grün, pink



Auf Wunsch erhalten Sie die Otoplastik uvex high-fit flex RS in rot und/oder blau ohne Mehrpreis



uvex high-fit
Softe Silikon Otoplastiken

uvex high-fit
Softe Silikon Otoplastiken

sehr leichte u-cut Bauform
extrem anschmiegsam und
komfortabel
auswählbar in verschiedenen
Bauformen



6170315
6170320
6170326

uvex high-fit u-cut com4

- individuell an den Gehörgang angepasste Gehörschutz-Otoplastik
- weiches Silikonmaterial (Hautverträglichkeit bestätigt)
- durch Materialentnahme im Gehörgangsbereich der Otoplastik bietet diese höchste Flexibilität
- durch die kleine Gehörgangs-Bauform ohne Griffstück, ist diese Otoplastik ideal für Freizeitaktivitäten geeignet
- Ausstattung mit antibakterieller Nanobeschichtung

Einsatzgebiete:

- Schlafen, Fliegen, Großraumbüro, Telefonieren, Konzerte, Arbeitsplätze ohne ausgewiesenen Lärmbereich

Bitte beachten Sie, dass unser u-cut com4 mit einem SNR von 15 dB nicht für ausgewiesene Lärmbereiche geeignet und zertifiziert ist.

uvex high-fit u-cut com4			
Art.-Nr.	6170315	6170320	6170326
Norm	EN 352	EN 352	EN 352
SNR	15 dB	20 dB	26 dB
Farbe	transparent	transparent	transparent
Bestelleinheit	PAA	PAA	PAA

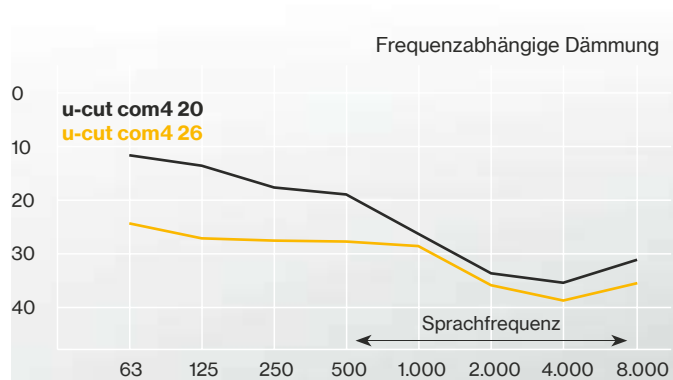

Die Otoplastiken werden aus transparenten Materialien gefertigt. Eine Kennzeichnung für die rechte bzw. linke Seite ist durch eine Gravur sowie unterschiedlich farbige Kordelhülsen gegeben.

Gegen Aufpreis fertigen wir Ihre Otoplastik in den den Farben schwarz, weiß, orange, lila, grün, pink



Auf Wunsch erhalten Sie die Otoplastik in rot und/oder blau ohne Mehrpreis



uvex high-fit

Softe Silikon Otoplastiken



6170720
6170726



6170703
6170704

uvex high-fit u-cut HC

- uvex high-fit u-cut Bauform in Halb-Concha oder Voll-Concha Bauform nach individueller Abformung
- softes Silikonmaterial (Hautverträglichkeit bestätigt)
- durch Materialentnahme im Gehörgangsbereich der Otoplastik bietet diese höchste Flexibilität und kann dadurch starke Kieferbewegungen ausgleichen
- durch die besondere Bauform ist diese Otoplastik weicher, leichter und flexibler im Gehörgangsbereich sowie in der Ohrmuschel, dies bietet ein Höchstmaß an Tragekomfort
- Ausstattung mit antibakterieller Nanobeschichtung

Einsatzgebiete:

- für alle Bereiche mit starker Hitzeentwicklung und Personen mit druckempfindlichen Ohren.

uvex high-fit u-cut 20	HC	FC
Art.-Nr.	6170720	6170703
Kennzeichen	-	-
SNR	20 dB (schwarz)	20 dB (schwarz)
HML - Wert	H 25 dB; M 17 dB; L 12 dB	H 25 dB; M 17dB; L 12 dB
Farbe	transparent	transparent
Bestelleinheit	PAA	PAA

uvex high-fit u-cut 26	HC	FC
Art.-Nr.	6170726	6170704
Kennzeichen	S, W, E2	S, W, E2
SNR	26 dB (gelb)	26 dB (gelb)
HML - Wert	H 28 dB; M 23 dB; L 21 dB	H 28 dB; M 23 dB; L 21 dB
Farbe	transparent	transparent
Bestelleinheit	PAA	PAA

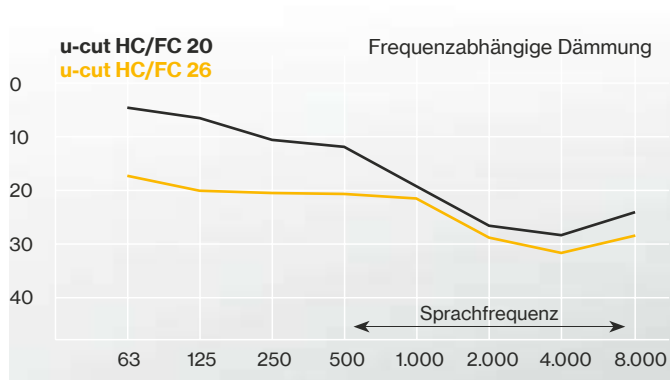

► Bei Bedarf können wir Ihnen gerne das Filterelement wechseln.

Die Otoplastiken werden aus transparenten Materialien gefertigt. Eine Kennzeichnung für die rechte bzw. linke Seite ist durch eine Gravur sowie unterschiedlich farbige Kordelhülsen gegeben.

Gegen Aufpreis fertigen wir Ihre Otoplastik in den den Farben schwarz, weiß, orange, lila, grün, pink



Auf Wunsch erhalten Sie die Otoplastik in rot und/oder blau ohne Mehrpreis



uvex high-fit
Silikonfreie Otoplastiken

uvex high-fit
Silikonfreie Otoplastiken

ideal für Lackverarbeitende Industrien
silikonfreies Wärmesoft Material
silikonfreies formstabilis Acryl Material
high-fit duro Variante auch als
detektierbar erhältlich



6170524
6170528

uvex high-fit temp flex

- individuell an den Gehörgang angepasste Gehörschutz-Otoplastik
- absolut silikonfrei
- bestmöglicher Schutz aufgrund perfekter Passform und damit hoher Trageakzeptanz
- in verschiedenen Filterstärken erhältlich
- einfache Handhabung über bequemes Griffstück
- passt sich perfekt der Anatomie des Trägers an: beim Einsetzen ist die Otoplastik formstabil, aufgrund der Temperatur im Gehörgang das Material nach einigen Minuten weicher

Einsatzgebiete:

- ideal geeignet für die lackverarbeitende Industrie

uvex high-fit temp flex		
Art.-Nr.	6170524	6170528
Norm	EN 352-2	EN 352-2
Kennzeichen	-	S, W, E2
SNR	24 dB (schwarz)	28 dB (gelb)
HML - Wert	H 28 dB; M 21 dB; L 16 dB	H 30 dB; M 24 dB; L 21 dB
Farbe	transparent	transparent
Bestelleinheit	PAA	PAA

Frequenzabhängige Dämmung

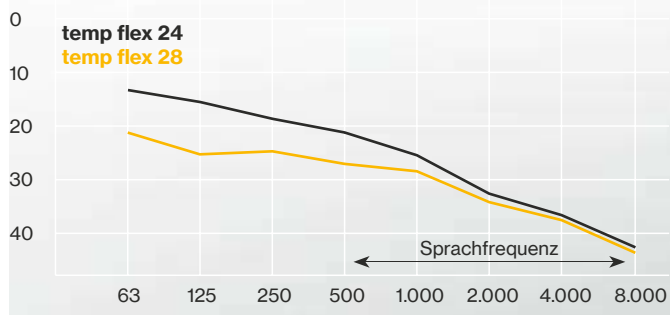

► Bei Bedarf können wir Ihnen gerne das Filterelement wechseln.

Die Otoplastiken werden aus transparenten Materialien gefertigt. Eine Kennzeichnung für die rechte bzw. linke Seite ist durch eine Gravur sowie unterschiedlich farbige Kordelhülsen gegeben.

uvex high-fit
Silikonfreie Otoplastiken



6170824
6170828
6170832

uvex high-fit duro · uvex high-fit duro detec

- individuell an den Gehörgang angepasste Gehörschutz-Otoplastik aus formstabilem Duroplastmaterial
- absolut silikonfrei
- detektierbare Varianten mit Metallkugel und blauer, detektierbarer Kordel, um die Auffindung durch Metalldetektoren zu gewährleisten
- bestmöglicher Schutz aufgrund perfekter Passform und damit hoher Trageakzeptanz
- in verschiedenen Filterstärken erhältlich
- homogene, glatte Oberfläche
- einfache Handhabung über bequemes Griffstück
- antibakterielle Nanobeschichtung

Einsatzgebiete:

- ideal geeignet für die lackverarbeitende Industrie und für Bereiche mit sehr feinem Staub
- uvex high-fit duro detec ideal geeignet für Bereiche der Lebensmittel-industrie

uvex high-fit duro			
Art.-Nr.	6170824	6170828	6170832
Norm	EN 352-2	EN 352-2	EN 352-2
Kennzeichen	-	-	S, W, V, E1
SNR	24 dB (grün)	28 dB (schwarz)	32 dB (gelb)
HML - Wert	H 30 dB; M 21 dB; L 15 dB	H 32 dB; M 24 dB; L 18 dB	H 33 dB; M 29 dB; L 27 dB
Farbe	transparent	transparent	transparent
Bestelleinheit	PAA	PAA	PAA

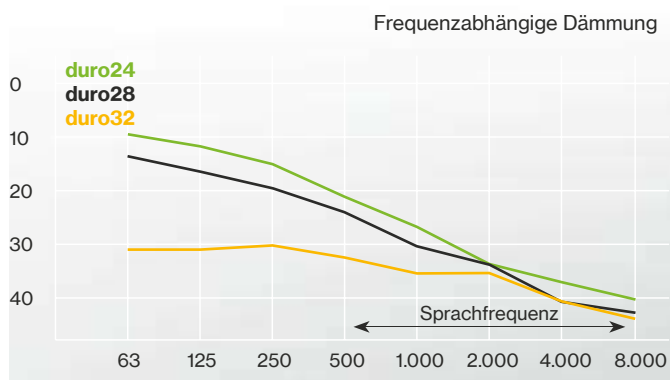

Die Otoplastiken werden aus transparenten Materialien gefertigt. Eine Kennzeichnung für die rechte bzw. linke Seite ist durch eine Gravur sowie unterschiedlich farbige Kordelhülsen gegeben.

Gegen Aufpreis fertigen wir Ihre Otoplastik in den den Farben Rot und Blau



uvex high-fit
Industrie-Otoplastiken



6170840

uvex high-fit duro active

- individuell an den Gehörgang angepasste aktive Gehörschutz-Otoplastik
- fein abgestimmte und hochsensible Mikrofone.
- bestes Richtungshören sowie optimales Umgebungshören.
- sehr hohe passive Grunddämmung.
- herausragende High-Tech-Verstärkertechnik bei Impulslärm.
- schützt bei einem Schuss oder Knall (bis 164 dB).
- elektronische Begrenzung schließt in unter 10 Millisekunden.
- Cerumen-Filtersystem schützt vor Feuchtigkeit und Schweiß.
- unterstützt bei schwierigen Hörsituationen, z.B. bei der Kommunikation oder das frühzeitige Erkennen von leisen Geräuschen auf der Jagd (Schleichgeräusche).

Einsatzgebiete:
Industrie Arbeitsplätze mit hohem Kommunikationsbedarf, Mitarbeiter mit Hörverlust am Lärm Arbeitsplatz, Impulsschall

uvex high-fit duro active	
Art.-Nr.	6170840
Norm	EN 352-2, EN 352-7
SNR	26 dB
Farbe	schwarz

Frequenzabhängige Dämmung

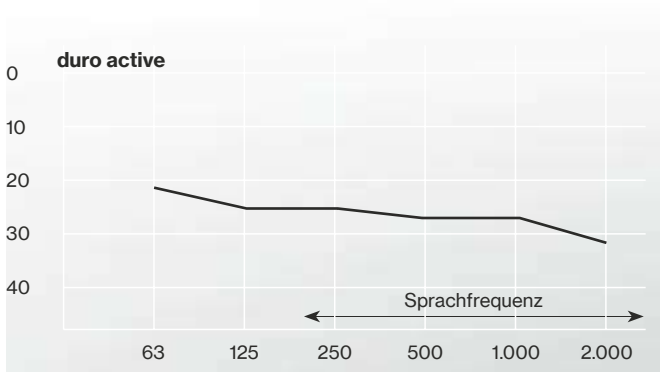

Lieferumfang

- individuell an den Gehörgang angepasste aktive Gehörschutz-Otoplastik
- Hartschalen Etui
- 1 Blister Zink-Luft Batterien Typ 312
- 1 Blister cerumen Siebe
- uvex Reinigungstücher für Otoplastiken
- Benutzerinformation



Ersatzbatterien	
Art.-Nr.	6177157
Ausführung	1 ST Blister á 6 Zink-Luft Batterien Typ 312
Bestellmengenschritte	10 ST
Ersatz-Cerumen Siebe	
Art.-Nr.	6177158
Ausführung	1 ST Blister á 8 Siebe
Bestellmengenschritte	5 ST

uvex OTOCheck

Anleitung zur Online-Funktionskontrolle

Der uvex OTOCheck ermöglicht eine schnelle und unkomplizierte Durchführung Ihrer Funktionskontrolle der uvex Gehörschutz Otoplastiken und zwar online. Nach einfacher Registrierung erhalten Sie eine Übersicht zu Ihren Otoplastik Aufträgen und können ganz einfach via Ampel System den Status einer Funktionskontrolle abrufen.

Funktionsprüfung:

Die DGUV definiert in der Präventionsleitlinie „Einsatz von Gehörschutz-Otoplastiken“ eine fachgerechte Funktionskontrolle, vor der ersten Verwendung, spätestens aber nach 6 Monaten, sowie regelmäßig wiederkehrende Funktionskontrollen im Abstand von höchstens drei Jahren, um die Schutzwirkung der Otoplastik zu gewährleisten.



Ihre Vorteile im Überblick:



- ✓ Funktionskontrolle ganz einfach und digital
- ✓ Unkomplizierter Registrierungsprozess
- ✓ Mögliche Einrichtung von mehreren Benutzerkonten unter einem Account
- ✓ Übersichtliches Datenmanagement Ihrer Otoplastik Aufträge
- ✓ Statusprüfung der durchgeführten Funktionskontrolle möglich
- ✓ Qualitätssicherung durch Dokumentation aller Prüfprotokolle

Was Sie für den uvex OTOCheck benötigen:

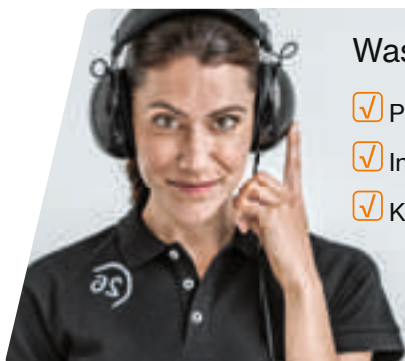

- ✓ PC, Tablet oder Laptop
- ✓ Internetverbindung
- ✓ Kopfhörer

Wir empfehlen Ihnen zum uvex OTOCheck den dazu geeigneten Kopfhörer (Artikelnummer 6178121). Sprechen Sie uns an. Wir beraten Sie gerne.



uvex high-fit Zubehör



Lieferumfang

uvex high-fit Otoplastiken werden im Reißverschlusssetui geliefert, inklusive Textilkordel, Reinigungstäbchen, Reinigungstücher und Benutzerinformation.

Otoplastiken aus Silikonmaterial ist zusätzlich eine Tube audinell Gel beigelegt.

uvex click Etui

- Kleines click Etui für Otoplastiken

uvex click Etui	
Art.-Nr.	6177115
Bestellmengenschritte	10 ST

uvex clear otoplastik

- silikonfreie Reinigungstücher zur einfachen und schnellen Reinigung der Gehörschutz-Otoplastik, geeignet für alle Otoplastik-Materialien
- Verpackungseinheit: 30 Stück in Kartonbox

uvex clear otoplastik	
Art.-Nr.	6177116
Bestelleinheit	ST
Inhalt	30 Tücher pro ST

uvex high-fit Tragebügel

- Nacken-Tragebügel für Gehörschutz-Otoplastiken im Reißverschluss-Etui
 - einfache Anbringung der Otoplastik an den Bügel mittels farb-kodierter Befestigungshülsen
 - keine störenden Übertragungsgeräusche, weil der Bügel das Reiben des Haltebands an der Kleidung verhindert
 - deutliche Zugentlastung durch Bügel
 - bequemes Tragen um den Hals während der Pausen
- Einsatzgebiete:
- ideal bei Tätigkeiten mit häufigen und/oder schnellen Kopfbewegungen

Tragebügel	
Art.-Nr.	6177112
Bestelleinheit	ST

uvex high-fit Ersatzkits

Ersatzkit detektierbar für:

- uvex high-fit flex detec
- uvex high-fit duro detec

Ersatzkit detektierbar für:

- uvex high-fit flex com detec

Ersatzkit Textilkordel	
Art.-Nr.	6177156
Ausführung	bestehend aus Textilkordel 900 mm sowie einem Paar Befestigungshülsen (rot/blau)
Bestellmengenschritte	10 ST

Ersatzkit detektierbar	
Art.-Nr.	6177111
Ausführung	bestehend aus Elastikband 800 mm (blau, detektierbar) sowie einem Paar Befestigungshülsen (blau, detektierbar)
Bestellmengenschritte	10 ST

Ersatzkit detektierbar	
Art.-Nr.	6177211
Ausführung	bestehend aus Elastikband 800 mm (blau, detektierbar) sowie je einem Paar Befestigungshülsen (blau, detektierbar), Verschlussstöpsel (rot/blau) und Einweg-Plugs
Bestellmengenschritte	10 ST



uvex medicare



uvex medicare

Orthopädische Lösungen für uvex Sicherheitsschuhe

**MADE FOR
YOUR FEET**
MADE IN UVEX



Mit den individuellen Lösungen von uvex medicare werden, die in der Arbeitswelt existierenden, medizinischen Problemstellungen rund um den Fuß thematisiert und mit fachgerechten, orthopädischen Speziallösungen behoben.

uvex medicare bietet dafür die Versorgung mit orthopädischen Einlagen, als auch orthopädische Zurichtungen für uvex Sicherheitsschuhe an.

Die orthopädischen uvex medicare Lösungen sind in Kombination mit uvex Sicherheitsschuhen gemäß DIN EN ISO 20345 geprüft und zertifiziert.

Die DGUV Regel 112-191 und die für Österreich geltende ÖNORM Z 1259 beschreiben die ausschließliche Verwendung einer vollständig zertifizierten orthopädischen Lösung. Demzufolge ist das Tragen von privaten, orthopädischen Einlagen in Sicherheitsschuhen nicht zulässig.

Alle, zum Einsatz kommenden uvex Materialien, sind frei von Schadstoffen und werden regelmäßig überprüft.

Die Kollektion

Orthopädische uvex Komfort Maßeinlagen/ uvex orthopädische Zurichtungen



Alle uvex Sicherheitsschuhe, die mit dem uvex medicare Symbol gekennzeichnet sind, können mit orthopädischen uvex Komfort Maßeinlagen ausgestattet werden.



Mit dem uvex medicare + Logo sind neben der orthopädischen Maßeinlage auch orthopädische Zurichtungen möglich.

uvex motion 3XL



Ein echtes Raumwunder:

- deutlich mehr Volumen als vergleichbare Sicherheitsschuhe
- deutlich mehr als Weite 15
- extrem hohe und anatomisch geformte Vorderkappe
- Vermeidung von Druckstellen

uvex als Partner für individuelle Schutzausrüstung

Wissenschaftliche Studien belegen, dass weit über die Hälfte der Bevölkerung an Fußproblemen, wie Senk-, Knick-, Spreiz- und Plattfuß leidet. Die Auswirkungen dieser Probleme auf den gesamten Bewegungsapparat und auch auf die Leistungsfähigkeit des Menschen sind unbestritten.

Mit unseren orthopädischen uvex medicare Lösungen für uvex Sicherheitsschuhe, als auch dem uvex motion 3XL bieten wir unterschiedliche orthopädische Schutzlösungen, abgestimmt für jeden einzelnen Mitarbeiter. Ein Höchstmaß an Komfort und Qualität ist dabei garantiert.

Unser Service – Ihre Vorteile

uvex bietet maximalen Service bei maximaler Flexibilität. Unsere Fachspezialisten beraten Sie gerne zu professionellen und flexiblen Lösungen, individuell auf die Anforderungen in Ihrem Unternehmen zugeschnitten.



uvex Experten:

- Fachspezialisten im vor Ort Service
- qualifizierte Berater / Beraterinnen im uvex Kundenservice
- flächendeckendes uvex Orthopädie-Servicepartner Netzwerk in Deutschland



uvex Flexibilität:

- Produktberatung und Anpassungen auf Wunsch im Betrieb
- Termine auch in der Früh-, Spät- oder Nachtschicht möglich
- optimale Planbarkeit durch das uvex Online-Termintool



uvex Know-how:

- jahrzehntelange Erfahrung in der Orthopädie und kontinuierliche Weiterentwicklung der Produkte
- Angebot von Schulungen/Praxisseminaren für Ihre Mitarbeiter (z.B. Betriebsärzte, Arbeitssicherheitsfachkräfte)
- Qualität ‚Made in uvex‘: Anspruch an umfassendes Qualitätssystem und Fokus auf Fertigungsstätten in Deutschland/Europa

Ihre Schritte zur orthopädischen Lösung für uvex Sicherheitsschuhe

1

Terminvereinbarung und Beratung

Vereinbaren Sie einen Termin, telefonisch oder per E-Mail und lassen Sie sich von uvex Experten beraten.

Deutschland

☎ 0911 97361940 ✉ medicare@uvex.de

Österreich

☎ +43 7242210745 ✉ oh@uvex.at

Schweiz

☎ +41616388444 ✉ info@uvex.ch

2

Arbeitsplatzanalyse und Produktfindung

Unser uvex Fachspezialisten stellen Ihnen gerne unser uvex medicare Programm persönlich, bei Ihnen im Unternehmen vor. Die orthopädische medicare Lösung wird nach ärztlicher Diagnose und mittels Blauabdruck des Fußes bestimmt.

Gemeinsam werden wir die idealen Produkte für Sie und zum Schutz Ihrer Mitarbeiter finden.

3

Fertige orthopädische Lösung

Die Auslieferung erfolgt zeitnah und unkompliziert.

Kontaktieren Sie uns bitte gerne unverbindlich für weitere Informationen.



Private Einlagen sind in Sicherheitsschuhen nicht zulässig.



Orthopädische Lösungen für uvex Sicherheitsschuhe

Die Füße sind für unseren Alltag extrem wichtig, schließlich helfen sie uns, zu stehen und uns von A nach B zu bewegen.

Gerade im Arbeitsleben gilt es deshalb, unsere Füße zu schützen – sei es beim Laufen, Knien, bei der Arbeit an der Maschine oder vor einem Arbeitsunfall. Sicherheitsschuhe werden in regelmäßigen Intervallen nach den Anforderungen der DIN EN ISO 20345 von unabhängigen Prüfinstituten auf Schutzmerkmale, wie bspw. ESD, Kappenprüfung uvm. auf Wirksamkeit, geprüft und zertifiziert.

Damit bei einer orthopädischen Veränderung des Sicherheitsschuh, alle sicherheitsrelevanten Schutzmerkmale weiterhin gewährleistet sind, dürfen nur in Kombination geprüfte, orthopädische Einlagenmaterialien eingesetzt werden. **Das bedeutet, private orthopädische Einlagen sind in Sicherheitsschuhen nicht zulässig. Deshalb sind alle uvex medicare Produkte in Kombination mit uvex Sicherheitsschuhen geprüft und zertifiziert.**



uvex medicare

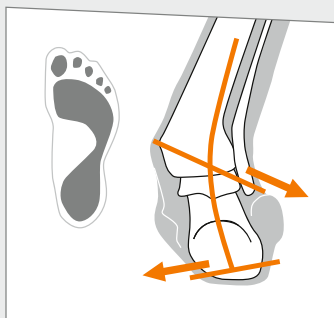

Knickfuß

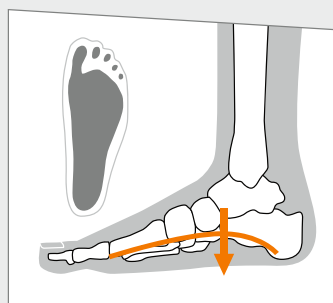

Plattfuß

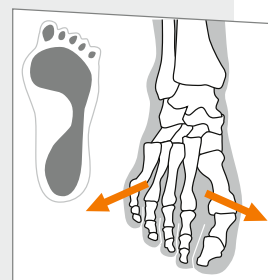

Spreizfuß

MADE FOR YOUR FEET

MADE IN UVEX



Wie erhalte ich eine orthopädische Anpassung für uvex Sicherheitsschuhe?

uvex benötigt die Trittspur der jeweiligen Füße. Diese kann unser Außendienst vor Ort aufnehmen oder Sie nutzen unser uvex medicare footprint-set – eine bequeme, einfache und flexible Selbstaufnahme des Fußabdrucks. Alle Bestelldetails finden Sie im Bestellformular der Mappe.



Anleitung



1 Lösen Sie das weiße Blatt von der durchsichtigen Schutzfolie und legen Sie die Folie wieder faltenfrei über die Blaupause.



2 Legen Sie den Bogen auf einen ebenen Untergrund und stellen Sie Ihren Fuß mit vollem Körpergewicht mittig darauf. Umranden Sie den Fuß mit einem Folienstift.



3 Die durchsichtige Folie abziehen und die Blaupause entfernen. Die Folie mit Ihrem Fußabdruck nun faltenfrei auf das karierte Trägerblatt legen und glatt streichen.

Vorgang für Ihren anderen Fuß wiederholen.

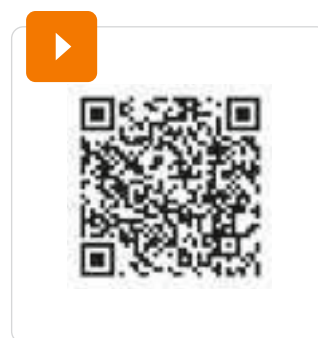

In unserem How-to Video werden Ihnen die einzelnen Schritte noch einmal anschaulich erklärt.

Scannen Sie einfach den QR-Code.



uvex medicare

Komfort-Maßeinlagen –
Einlagentechnologie für die individuelle Maßversorgung

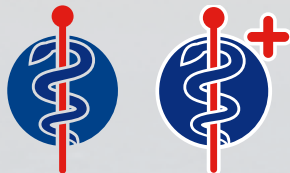

Alle für orthopädischen Fußschutz geeigneten Produkte sind in diesem Katalog mit dem uvex medicare Symbol gekennzeichnet.

uvex medicare Logo

Zertifiziert für orthopädische Einlagen

uvex medicare + Logo

Zertifiziert für orthopädische Einlagen
und Schuhzurichtungen



EVA Weichschaumtechnik

Verschiedene Medizinische Konzepte

anwendbar – je nach Indikation:

- Konventionell orthopädisch
- Sensomotorik
- Spiraldynamik®

- Unterstützt biomechanisch korrekte Abrollung
- Schnelle Eingewöhnung und hoher Tragekomfort



uvex 3D hydroflex® foam

- Optimale Feuchtigkeitsaufnahme und -abgabe
- Sehr gute Dämpfung exponierter Stellen wie Ballen- und Fersenbereich
- Samtige Oberfläche
- Sehr gute Abriebfestigkeit

Orthopädische Anpassung

- Modulbauweise
- Passt sich den natürlichen Bewegungen an

Stützkern

- 2 Shore-Härten (medium/soft) wahlweise einsetzbar: Individuell an Körperstatur und Stützanforderung adaptierbar
- Hohe Stütz-, Führungs- und Dämpfungsfunktion durch weiche erhöhte Fersenschalung

uvex medicare
Orthopädische Schuhszurichtungen –
professionell und unauffällig



Orthopädische Schuhszurichtungen



6499911



6499913

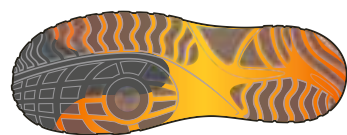

6499914

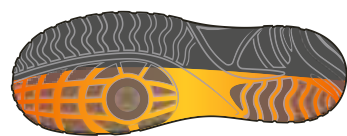

6499915

Schueherhöhung

Schueherhöhungen werden benötigt, um Längendifferenzen der Beine auszugleichen. Die Erhöhung eines Schuehes sollte max. 3 cm betragen.

Orthopädische Schuhszurichtungen

Art.-Nr. 6499911

Ausführung orthopädische Schueherhöhung bis 1 cm pro Seite

Art.-Nr. 6499912

Ausführung Schueherhöhung je weiterer angefangener cm (bis max. 3 cm) pro Seite

Art.-Nr. 6499913

Ausführung Abrollsohle

Art.-Nr. 6499914

Ausführung Schmetterlingsrolle

Art.-Nr. 6499915

Ausführung Außen- oder Innenranderhöhung

Art.-Nr. 6499907

Ausführung Sohlenversteifung (nur als Zusatz in Verbindung mit einer Schuhszurichtungsgrundposition)

Sohlenrolle

Eine Sohlenrolle entlastet den Fuß in der Schrittabwicklung. Die Wirkung richtet sich nach der Lage des Abrollscheidelpunktes. Die mechanische Schrittlänge wird somit beeinflussbar.

Schmetterlingsrolle

Die Schmetterlingsrolle dient mit ihrer Aussparung der Entlastung empfindlicher Mittelfußköpfchen, indem der Bodendruck durch ein Polster abgefedert wird. Eine zusätzliche Abrollwirkung kann durch Verändern des Abrollscheidelpunktes erzielt werden (nicht bei S3-Ausführung möglich).

Innen-/Außenranderhöhung der Laufsohle (Supination/Pronation)

Durch die Sohlenranderhöhung werden im Stand die Auftrittsebene des Beines bzw. des Fußes und beim Gehen die Abwicklungsrichtung verändert.



uvex

uvex medicare
uvex motion 3XL



Wo der
uvex
motion 3XL
helfen kann



Diabetes



Fußfehlstellung oder -deformationen



Fußgelenkentzündungen und
Arthrosen



Gelenkblockaden, Sehnen-
verkürzungen, Fersensporn



Probleme im Bereich der Unter-
schenkel



64963



uvex motion 3XL · Halbschuh S3L FO SR

Allgemeine Merkmale:

- extrem weiter innovativer Halbschuh
- nahezu nahtfreie Schaftkonstruktion
- weitgehende Vermeidung von Druckstellen
- weitgehend metallfrei
- weitgehend silikon- und weichmacherfrei
- einer der leichtesten therapeutischen Sicherheitsschuhe seiner Klasse
- hilft Ausfallzeiten zu verkürzen
- bietet genügend Raum für Diabetes-adaptiertes Fußbett

Schutzmerkmale:

- erfüllt ESD-Vorgaben mit Ableitwiderstand kleiner 35 Megaohm
- rutschhemmende Laufsohle und nichtmetallische durchtrittshemmende Einlage – trotzdem hohe Flexibilität des Schuhs
- 100 % metallfreie uvex medi-cap Zehenschutzkappe – kompakt, anatomisch geformt, mit guter Seitenstabilität und thermisch nicht leitend
- sicherer Stand auch auf Leitern aufgrund optimaler Profilgestaltung mit selbstreinigenden Stollen und zusätzlichem stabilem Gelenk

Komfortmerkmale:

- jederzeit perfektes Fußklima dank atmungsaktivem Futter- und Obermaterial
- ergonomische Leichtbaukonstruktion und überdurchschnittliche Dämpfungseigenschaften steigern Tragekomfort und verhindern Ermüdung
- bequem und nahezu druckfrei
- gepolsterter Schafttrand, dreilagiges Polsterfutter
- individualisierbares orthopädisches Komplettpaket
- uvex medicare zertifiziert bis 3 cm Sohlenerhöhung
- Bewegungszugabe im Zehenbereich 1 cm

Einsatzgebiete:

- mittleres Einsatzgebiet, in Branchen wie Chemie, Transport und Logistik, Energie, Maschinenbau und Handwerk
- auch für therapeutische Zwecke z. B. Diabetikerversorgung geeignet

uvex motion 3 XL	Halbschuh S3L FO SR
Art.-Nr.	64963
Weite	> 15
Norm	EN ISO 20345 S3L FO SR
Obermaterial	atmungsaktives, hydrophobiertes Hightech-Mikrovelours
Größe	35 bis 50



uvex medicare

uvex motion 3XL Sicherheitsschuh – Funktionalität in jedem Detail



Orthopädisches Komplettpaket

Aufbaumaterial aus weichem, leitfähigem EVA, Dicke 6 mm, in Kombination mit orthopädischer Einlage mit EVA-Kern.

Minimaler Einsatz von Nähten

Um mögliche Scheuerstellen zu vermeiden, hat der Schuh nur drei Nähte, die mit der Bewegungsrichtung des Fußes im Schuh arbeiten. Ein weiterer Faktor zur Vermeidung von Reibung.

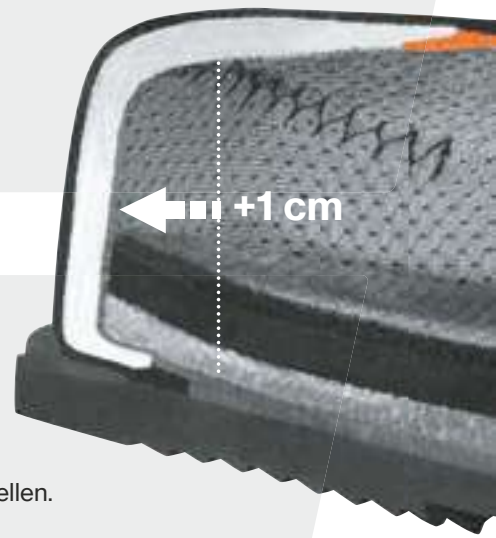

Sicheres und anpassbares Schnürsystem

Extra weich gepolsterte Lasche mit außenliegendem Schnürsystem.

Gepolsterter Schuhschaft

Spezielle Polster z.B. im Schaftabschluss sowie im Knöchel- und Achillessehnenbereich verhindern Druckstellen.

Weicher elastischer Übergang

Der Übergang von Zehenkappe zur Lasche schützt die Zehengrundgelenke.



Größenvergleich

Extrem hohe und anatomisch geformte Vorderkappe

Die besonders hohe und breite Zehenschutzkappe **uvex medi-cap** bietet genug Platz für deformierte Füße (z.B. Hammer-Krallen-Zehe), Schiene, Innenschuh oder einen leichten Fußverband und vermindert so die Gefahr von Druckstellen. Außerdem bietet sie eine gute Bewegungsfreiheit der Zehen unter Berücksichtigung der Großzehenachse.

Mehr Platz

Bewegungszugabe zur Reduzierung von Druckstellen.

66%

mehr Volumen

Höchster Komfort

Dreilagiges Futter mit extra weicher Polsterung.

20%

mehr Weite

Großzügige Fußweite

Deutlich mehr als Weite 15. Bietet ausreichend Platz für die Aufnahme einer starken Fußbettung, wie z. B. bei einem Diabetes-adaptierten Fußbett.

uvex motion 3XL

Das „Raumwunder“



normale
Hinterkappe



Hinterkappe des
uvex motion 3XL

Verlängerte Hinterkappe

Die verlängerte Hinterkappe innen und außen sorgt für eine optimale Fersenführung. Damit wird die Körperstatik verbessert und die Standsicherheit erhöht.



Umlaufende Verschalung als Anstoßschutz

Die umlaufende Sohlenverschalung erhöht den Schutz für den Träger und die Haltbarkeit der Schuhe.

Metallfreie Vorderkappe und Zwischensohle

Die durchtrittsichere Sohle und die Vorderkappe bestehen aus Hightech-Kunststoffen und erfüllen die S3-Anforderungen nach EN ISO 20345:2011.





Weitere Informationen
finden Sie unter
uvex-academy.de

uvex academy

Schutzbrillen mit Sehstärke im betrieblichen Arbeitsschutz

Die wesentlichen Punkte, die eine die Fehlsichtigkeit korrigierende Schutzbrille in sich vereint, sind der Ausgleich der Fehlsichtigkeit des Brillenträgers und der Schutz des Auges vor mechanischen und optischen Einflüssen. Dieses Seminar versetzt den Teilnehmer in die Lage, im Unternehmen als kompetenter Ansprechpartner für korrigierende Schutzbrillen bis hin zur Anpassung dieser tätig zu sein

- Informationen über gesetzliche Grundlagen, Prüfgrundlagen und Normen
- Vermittlung von Kenntnissen über optisch korrigierte Schutzbrillen
- Erläuterung der unterschiedlichen Glas- und Fassungsmaterialien, deren Besonderheiten und Eigenschaften
- Erklärung der verschiedenen Fokustypen und deren optimaler Einsatz

- Beurteilung der Risiken des jeweiligen Arbeitsplatzes und Auswahl der optimalen Korrektionschutzbrille
- Fähigkeit, die zur Anpassung notwendigen Parameter für eine korrigierende Brille ermitteln zu können
- Praktische Durchführung von Auswahl, Beratung und Anpassung von Korrektionschutzbrillen
- Hinweise zu Handhabung und Pflege korrigierender Schutzbrillen

Zielgruppe

Mitarbeitende eines Unternehmens, die für die betriebliche Arbeitssicherheit zuständig sind bzw. die die Anpassung optischer Schutzbrillen vornehmen, z. B. Sicherheitsfachkräfte, Betriebsärzte, Mitarbeiter betriebsärztlicher Dienste.



Weitere Informationen und Anmeldung unter
uvex-academy.de, telefonisch unter +49 911 9736-1710 oder
unter academy@uvex.de





Workwear Schutzbekleidung



Produktsystem planet series › Schutzbekleidung und workwear

uvex hat das Label **protecting planet** etabliert, um die eigene Mission für mehr Nachhaltigkeit sichtbar zu machen. Basierend auf dem Markenclaim **protecting people** wird es zu einem Versprechen, die drei Nachhaltigkeitssäulen **Ökologie**, **Ökonomie** und **Soziales** in allen Unternehmensbereichen verantwortungsbewusst in alle Handlungen einzubeziehen.

Deshalb prüft, bewertet und optimiert uvex ganzheitlich alle Schritte entlang der Wertschöpfungskette, an deren Ende das möglichst nachhaltigste Produkt steht.

uvex Kollektion 26 planet

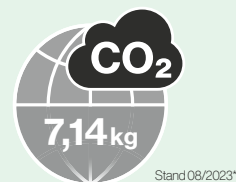

Bekleidung

- › alle Produkte der K26 planet bestehen aus natürlichen Faserstoffen
- › angefangen von Hanf, Mais, Bambus und Alge bis hin zu den schon bekannten: organische Baumwolle und Lyocell
- › auch die eingesetzten Zutaten sind natürlichen Ursprungs: Bambuskнопfe und ein uvex-Logo-Badge aus Apfelleder

70103



protecting planet

by using environmentally-friendly packaging

Verpackung

- › Einzelverpackung in Polybags aus post consumer waste



protecting planet

by saving water //
by saving energy

Produktion

- › Einsatz erneuerbarer Energie
- › kurze Transportwege und weniger Umweltbelastung dank einer Produktion zu 75 Prozent in Europa
- › beim Anbau und Herstellungsprozess von Hanf und Alge wird nur wenig Wasser verbraucht



Die Marke uvex ist uns Verpflichtung

Seit **über 90 Jahren** produzieren und vertreiben wir hochwertige Produkte für den Schutz des Menschen in Sport, Freizeit und Beruf. Wer den Menschen schützen will, muss **Verantwortung übernehmen**.

Genau aus dieser Mission heraus leitet sich die Verpflichtung ab, **nachhaltig, gesellschaftlich und sozial** verantwortlich zu handeln.

uvex workwear

Organisatorische Maßnahmen:

Leasingwäschetauglichkeit:

Ein großer Teil unseres Sortiments, erkennbar am Symbol „INDUSTRIAL WASH“ wurde speziell für die hohen Anforderungen der Leasingwäsche entwickelt. Diese Bekleidung wird bis zum Verschleiß dauerhaft im Kreislauf genutzt. Durch die Industriegewäsche können Wasser-, Energie- und Waschmittelverbrauch erheblich reduziert werden.

Verwendung hochwertiger Materialien:

Durch den Einsatz hochwertiger Materialien in Verbindung mit professioneller Verarbeitung gewährleisten wir die Langlebigkeit unserer Produkte.

Herstellerkompetenz:

„Designed und Made in Europe“ sind die Grundlagen unseres Qualitätsversprechens. Durch kurze Transportwege tragen wir zur CO₂-Einsparung bei.

Partnerschaftlichen Netzwerks:

Wir pflegen langfristige Geschäftsbeziehungen, um die Einhaltung unserer Sozialstandards sicherzustellen. Einige unserer Produktionsstätten sind seit Jahrzehnten vertrauensvolle und zuverlässige Partner.

Abfallvermeidung:

Durch softwareunterstützte Lagenoptimierung im Gewebezuschnitt reduzieren wir den Abfall auf ein Minimum.



Nachhaltige Verpackungen

Polybags aus recyceltem Polyethylen



Nachhaltige Materialien



TENCEL™ und recyceltes Polyester für Nachhaltigkeit¹

Die TENCEL™ Lyocellfasern, aus dem nachwachsenden Rohstoff Holz, tragen durch ihre völlige Integration in den Naturkreislauf zur ökologischen Balance bei. Der Rohstoff stammt aus naturnahen Wäldern und nachhaltig bewirtschafteten Plantagen. Die Produktion erfolgt in einem geschlossenen Herstellungsprozess, bei dem Zellstoff mit hoher Ressourceneffizienz und geringer ökologischer Auswirkung in Cellulosefasern umgewandelt wird. Die Fasereigenschaften zeichnen sich durch Atmungsaktivität, Farbbeständigkeit und geringem Bakterienwachstum aus.

Weitere nachhaltige Materialien

In der Kollektion K26 planet werden ausschließlich Materialien natürlichen Ursprungs verwendet. Faserbestandteile wie Hanf, Alge, Bambus und Biobaumwolle kommen dabei zum Einsatz. Die Hanfpflanze ist sehr widerstandsfähig und benötigt wenig Wasser im Anbau. Dies spiegelt sich auch in den Textilien wieder durch die hohe Reißfestig- und Langlebigkeit. Die Algenfasern bestehen durch ihre hautsympathische Charaktereigenschaften, da diese sehr viele Nährstoffe aus den Meeren aufnehmen.

¹ TENCEL™ ist eine registrierte Marke der Lenzing Gruppe



uvex workwear

Nachhaltigkeit

Seit über 90 Jahren produzieren und vertreiben wir hochwertige Produkte für den Schutz des Menschen in Sport, Freizeit und Beruf. Wer den Menschen schützen will, muss Verantwortung übernehmen. Genau aus dieser Mission heraus leitet sich die Verpflichtung ab, nachhaltig, gesellschaftlich und sozial verantwortlich zu handeln.



nachhaltige Materialien

TENCEL™ und recyceltes Polyester für Nachhaltigkeit



nachhaltige Verpackung

Polybags aus recyceltem Polyethylen



Cradle to Cradle™

geschlossener Kreislauf und recyclingfähige Produkte



Herstellerkompetenz

Designed and Made in Europe für konsequente Qualität



amfori BSCI

Verantwortung für bessere soziale Nachhaltigkeit



uvex Schadstoffliste

Liste „Verbotener Schadstoffe“ – Einhaltung wird durch regelmäßige Überwachung unabhängiger Prüfinstitute sichergestellt



DIN EN ISO 9001

Qualität durch optimierte Arbeitsprozesse

www.tuev-sued.de/ms-zert



OEKO-TEX Standard 100

Umfassender Verzicht auf gesundheitsschädliche Stoffe

STANDARD 100 S20-0516 Hohenstein HT1



GLS – KlimaProtect

klimaneutrale Paketzustellung dank CO₂-Kompensation



Ausführliche Informationen zu den Vergabekriterien des Zertifikatsausstellers OEKO-TEX® unter: uvex-safety.de/zertifikate



uvex

workwear Kollektionen

uvex suXXeed greencycle planet
uvex suXXeed
uvex suXXeed mobility
Accessories
uvex suXXeed craft
uvex suXXeed industry
uvex suXXeed basic
uvex suXXeed seamless underwear
uvex Kollektion 26
uvex perfeXXion
uvex metal
uvex metal pro
uvex syneXXo + light
uvex extra
uvex plus
uvex eco
uvex whitewear
uvex basics



uvex



WORK



uvex suXXeed family

Ein Design, eine Passform, eine Familie.



uvex suXXeed



uvex suXXeed basic



uvex suXXeed craft

Von Kopf bis Fuß, von Unterwäsche bis Störlichtbogen-
schutz, von Freizeit bis Schutzkleidung: bei dem
umfassenden Sortiment der uvex suXXeed family ist
garantiert für jeden etwas dabei. Egal ob Sie nach
leasinggerechter Berufs- und Schutzkleidung suchen oder
nach einem nachhaltigen Freizeitstyle – die uvex suXXeed
Kollektionen sind so umfangreich und flexibel wie die
Aufgaben, für die sie geschaffen wurden.

Dank unterschiedlicher Passformen und perfekt
abgestimmten Materialien sind Flexibilität und Tragekomfort
garantiert. Die Schnitte und der 360° performance fit sorgen
für einen perfekten Sitz und dank der verschiedenen
Modelle für Damen und Herren kann wirklich jeder die
außergewöhnliche workwear hautnah erleben.



uvex suXXeed construction

uvex suXXeed arc

uvex suXXeed ESD





uvex suXXeed greencycle planet



uvex suXXeed industry



uvex suXXeed seamless underwear

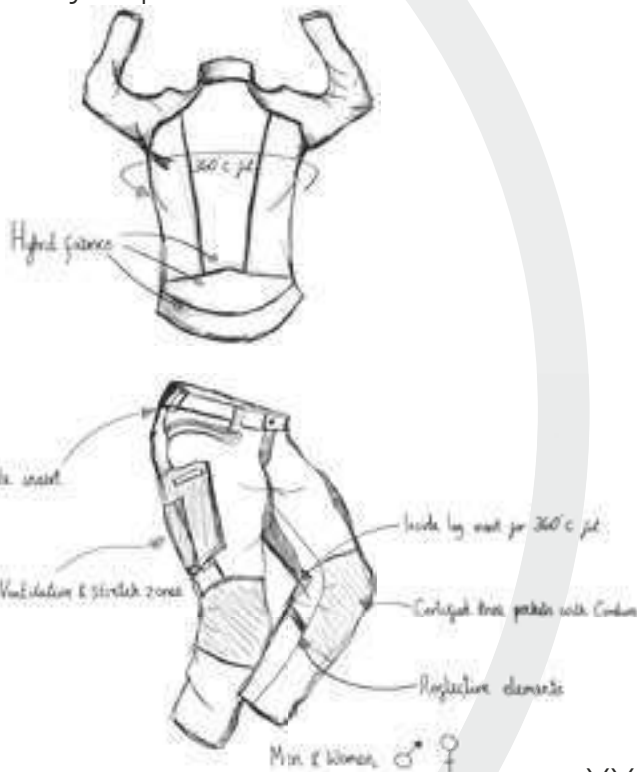

Lust auf etwas Abwechslung? Sämtliche Produkte der Kollektion sind dank der ausgewählten Farben und Materialien perfekt auf die verschiedensten Anforderungen der Arbeitsplätze angepasst. Durch aufeinander abgestimmte Kollektionsteile steht aber auch mix-and-match nichts im Wege und Sie können sich selbst Ihre Lieblingsteile zusammenstellen. So trifft Sicherheit auf Style.



uvex suXXeed multifunction

uvex suXXeed multifunction light

uvex suXXeed multifunction high-vis



uvex suXXeed family

Mix & Match



Kombinationsbeispiele



Die erste komplett kompostierbare workwear Kollektion

uvex suXXeed greencycle planet

Bei unserer ersten Workwear-Kollektion, die komplett kompostierbar ist und jeder Knopf, jedes Stück Garn und alle Verpackungen Cradle to Cradle™ gold zertifiziert sind, haben wir an alles gedacht. Von erneuerbaren Energien über kurze Transportwege in Europa bis zu hohen Sozialstandards werden alle Kriterien von einem unabhängigen Institut geprüft und zertifiziert. So folgen wir nicht nur unserem Motto protecting people, sondern schützen auch die nachfolgenden Generationen und die Umwelt.

FINALIST



Deutscher Nachhaltigkeitspreis Design 2023

Ökologische Kleidung von uvex

Unsere Kollektion uvex suXXeed greencycle planet wurde designed to be recycled. Am Lebensende des Produkts, kann es zu 100% wieder in den Kreislauf zurückgeführt werden. Dazu kommt es auf den Heimkompost oder kann einer industriellen Kompostierung zugeführt werden.

Der Zersetzungsprozess benötigt Mikroorganismen, Luftsauerstoff, Feuchtigkeit und Wärme. Alle eingesetzten Materialien inklusive der Farbstoffe sind dabei zu 100% kompostierbar. Das Material wird auf diesem Weg der Natur zurückgeführt und neue Rohstoffe können entstehen.

Ökologische Kleidung

Die Kleidung wird innerhalb von ca. 400 Tagen zersetzt und dem natürlichen Kreislauf zurückgeführt.

Recycling

Knöpfe, Garne, Stoffe und Färbemittel – alles ist komplett kompostierbar.

Verpackung

Papiertüte und Hangtags sind aus Holzfasern gefertigt.

Designed to be recycled

uvex Logo

Pflegeetikett

Färbemittel

Hangerloop

Bänder

Oberstoff

Garn

Knöpfe



Hangtag & Verpackung



uvex

uvex suXXeed greencycle planet

FINALIST



Deutscher
Nachhaltigkeitspreis
Design 2023

Nachhaltige workwear auf ganzer Linie

Mit der uvex suXXeed greencycle planet Kollektion ist es uns gelungen, die erste Workwear Kollektion, sicher für biologische Kreisläufe, zu schaffen. Geeignet für Damen und Herren in Lager, Büro oder Freizeit bieten sie einen zeitlosen Look und sind sogar Cradle to Cradle™ zertifiziert.

Website



Bermuda

Art.-Nr. **88811** ■ anthrazit

Größe 42 bis 64

Material 48% Baumwolle, 48% Polyester, 4% Elasthan, ca. 230g/m²



Beschreibung: • biologisch abbaubares Polyester und Elasthan • regular fit • ergonomische Schnittführung • eingesetzter Keil im Schrittbereich • Gummizug im hinteren Bund, Schlitz mit Knopfleiste • links eine Seitentasche mit Knopfverschluss • Zollstocktasche, sowie Stifftasche rechts • Gesäßtaschen • uvex Logo graviert • Cradle to Cradle™ gold zertifiziert

Cargohose

men

Art.-Nr. **88868** ■ anthrazit

Größe 42 bis 64, 90 bis 110

women

Art.-Nr. **88876** ■ anthrazit

Größe 34 bis 54

Material 48% Baumwolle, 48% Polyester, 4% Elasthan, ca. 230g/m²



Beschreibung: • biologisch abbaubares Polyester und Elasthan • regular fit • ergonomische Schnittführung • eingesetzter Keil im Schrittbereich • Gummizug im hinteren Bund, Schlitz mit Knopfleiste • links eine Seitentasche mit Knopfverschluss • Zollstocktasche, sowie Stifftasche rechts • Gesäßtaschen • uvex Logo graviert • Cradle to Cradle™ gold zertifiziert



worker Hemd

Art.-Nr. 88812 ■ anthrazit
Größe S bis 6XL
Material 48% Baumwolle, 48% Polyester, 4% Elasthan, ca. 230g/m²



Beschreibung: • biologisch abbaubares Polyester und Elasthan • regular fit • Knopfleiste in der vorderen Mitte • Umlegekragen • eine Brusttasche mit Brillen- und Stiftschlaufe • Ärmelbündchen mit Knopfverschluss • Cradle to Cradle™ gold zertifiziert



T-Shirt

men

Art.-Nr. 88888 ■ moosgrün
 88889 ■ hellgrau
 88890 ■ hellblau
Größe S bis 6XL

women

Art.-Nr. 88885 ■ moosgrün
 88886 ■ hellgrau
 88887 ■ hellblau
Größe XS bis 4XL
Material 98% Baumwolle, 2% Elasthan, ca. 170 g/m²



Beschreibung: • biologisch abbaubares Elasthan • regular fit • runder Halsausschnitt (men) • U-Boot Ausschnitt (women) • Cradle to Cradle™ gold zertifiziert



uvex suXXeed

Der Klassiker für Jeden.
Und Jede.

Handwerk und Industrie, regular und slim fit, Damen- und Herrenkleidung – das müssen keine Gegensätze sein. Die uvex suXXeed Kollektion vereint mit ihrem 360°-Fit und ihrem sportlichen Design das Beste aus verschiedenen Welten. Ungewöhnliche Materialkombinationen und eine hervorragende Passform bieten die Lösung für alle, die keine Kompromisse bei ihrer Arbeitskleidung eingehen möchten.



Video



Poloshirt

- Art.-Nr. **89169** ■ chili
89302 ■ ultramarin
88863 ■ anthrazit

Größe XS bis 6XL
 Material 60 % Lyocell, 40 % Polyester, ca. 200 g/m²



Beschreibung: • sehr leichtes und hochfunktionelles Material für optimale Bewegungsfreiheit • höchster Tragekomfort • herausragendes Feuchtigkeitsmanagement durch den Einsatz der nachhaltigen Faser TENCEL™, zugleich geruchsmindernde Wirkung • OEKO-TEX® Standard 100

T-Shirt

men

- Art.-Nr. **89315** ■ chili
89316 ■ ultramarin
88878 ■ anthrazit

Größe S bis 6XL

women – regular fit

- Art.-Nr. **89313** ■ chili
89314 ■ ultramarin
88878 ■ anthrazit

Größe XS bis 4XL
 Material 60 % Lyocell, 40 % Polyester, ca. 200 g/m²



Beschreibung: • nachhaltiges TENCEL™-Material mit optimalem Feuchtigkeitsmanagement • normaler Fit (men) • taillierter Schnitt (women) • OEKO-TEX® Standard 100

Longsleeve

men – regular fit

- Art.-Nr. **88864** ■ anthrazit

Größe S bis 6XL
 Material 60 % Lyocell, 40 % Polyester, ca. 200 g/m²



Beschreibung: • nachhaltiges TENCEL™-Material mit optimalem Feuchtigkeitsmanagement • normaler Fit • OEKO-TEX® Standard 100

women – regular fit

- Art.-Nr. **88877** ■ anthrazit

Größe XS bis 4XL
 Material 60 % Lyocell, 40 % Polyester, ca. 200 g/m²



Beschreibung: • langärmeliges Shirt aus nachhaltiger TENCEL™ Faser mit herausragendem Feuchtigkeitsmanagement • optimale Passform und hoher Tragekomfort • OEKO-TEX® Standard 100



EN 14404
Typ 2 - Level 1

in Verbindung mit
Knieschutzpolster
(Art.-Nr. 9868900)

Cargohose

men – regular fit

Art.-Nr. **89668** ■ nachtblau
89669 ■ graphit

Größe 23 bis 32, 42 bis 66, 90 bis 118

women – regular fit

Art.-Nr. **89686** ■ nachtblau
89688 ■ graphit

Größe 19 bis 26, 34 bis 54
Material 65 % Polyester, 35 % Baumwolle, ca. 245 g/m²



Beschreibung: • Flexbund • Belüftungszonen mit Stretch-einsatz am hinteren Oberschenkel • zwei Gesäß- und Oberschenkeltaschen jeweils mit CORDURA® verstärkt • integrierte Zollstock-, Handy- und Werkzeugtasche • Knieverstärkung aus CORDURA® sowie innenliegende Knieschutztaschen für Knieschutz (Art. 9868900) (men) • Reflexdetails • OEKO-TEX® Standard 100

Cargohose

men – slim fit

Art.-Nr. **89659** ■ nachtblau
89665 ■ graphit

Größe 23 bis 32, 42 bis 66, 90 bis 118

women – slim fit

Art.-Nr. **88288** ■ nachtblau
88287 ■ graphit

Größe 19 bis 26, 34 bis 54
Material 60 % Baumwolle, 20 % Polyester, 20 % Elastomultiester, ca. 280 g/m²



Beschreibung: • sportlicher slim-fit mit zusätzlichem elastischen Anteil für noch mehr Bewegungsfreiheit • Flexbund • Belüftungszonen mit Stretch-einsatz am hinteren Oberschenkel • zwei Gesäß- und Oberschenkeltaschen jeweils mit CORDURA® verstärkt • integrierte Zollstock-, Handy- und Werkzeugtasche • schmaler Beinabschluss • Reflexdetails • OEKO-TEX® Standard 100

Latzhose

Art.-Nr. **89702** ■ nachtblau
89703 ■ graphit

Größe 23 bis 32, 42 bis 66, 90 bis 110

Material 65 % Polyester, 35 % Baumwolle, ca. 245 g/m²



Beschreibung: • seitliche Stretcheinsätze • Bund mit Gummizug • Stretchträger • Belüftungszonen am hinteren Oberschenkel • Latztasche mit Reißverschluss und Stifteinsatz • zwei Gesäß- und Oberschenkeltaschen jeweils mit CORDURA® verstärkt • integrierte Zollstock-, Handy- und Werkzeugtasche • Knieverstärkung aus CORDURA® sowie innenliegende Knieschutztaschen für Knieschutz (Art. 9868900) • Reflexdetails • OEKO-TEX® Standard 100

Bermuda

Art.-Nr. **89706** ■ nachtblau
89707 ■ graphit

Größe 42 bis 66

Material siehe Latzhose

Beschreibung: • Flexbund • zwei Gesäß- und Oberschenkeltaschen jeweils mit CORDURA® verstärkt • integrierte Zollstock-, Handy- und Werkzeugtasche • OEKO-TEX® Standard 100



uvex

uvex suXXeed



Street Hoody

Art.-Nr. **89309** ■ nachtblau
89311 ■ graphit

Größe XS bis 6XL

Material 94 % Polyester, 6 % Elasthan, ca. 260 g/m²



Beschreibung: • seitliche Eingriffstaschen • weitenverstellbare Kapuze • sehr elastischer Bund- und Ärmelsaum • hoher Tragekomfort durch angenehm weiches Material • OEKO-TEX® Standard 100



Wetterjacke

Art.-Nr. **89418** ■ nachtblau
89419 ■ graphit

Größe XS bis 6XL

Material Oberstoff: 95 % Polyester, 5 % Elasthan
2. Oberstoff: 80 % Nylon, 20 % Polyester
Futter: 100 % Polyester



Beschreibung: • Wetterjacke mit weitenverstellbarer, abnehmbarer Kapuze und mit ebenfalls weitenverstellbarem Saum • in Kombination kann die Jacke mit der Steppjacke getragen werden, um idealen Schutz vor Wind und Wetter zu bieten • Atmungsaktivität MVP 10.000 g/m²/24h; Wassersäule von 10.000 mm



Steppjacke

Art.-Nr. **89304** ■ chili
89654 ■ ultramarin

Größe XS bis 6XL

Material 1. Oberstoff: 100 % Polyester
2. Oberstoff: 92 % Polyester, 8 % Elasthan
Futter und Wattierung: 100 % Polyester



Beschreibung: • federleichte Steppinnenjacke zum Unterziehen unter die Wetterjacke – bietet idealen Schutz vor Wind und Wetter



Softshelljackete

Art.-Nr. **89317** ■ nachtblau
89330 ■ graphit

Größe XS bis 6XL
Material 95 % Polyester, 5 % Elasthan, ca. 240 g/m²



Beschreibung: • zwei seitliche Taschen und eine Brusttasche • 3-Lagen-Laminat • Wassersäule von 10.000 mm • Atmungsaktivität MVP 5.000 g/m²/24h • OEKO-TEX® Standard 100



Realworker Jacket

men

Art.-Nr. **89466** ■ nachtblau
89467 ■ graphit

Größe S bis 6XL

women

Art.-Nr. **89474** ■ nachtblau
89653 ■ graphit

Größe XS bis 4XL
Material 1. Oberstoff: 95 % Polyester, 5 % Elasthan, ca. 230 g/m²
2. Oberstoff: 92 % Polyester, 8 % Elasthan
3. Oberstoff: 65 % Polyester, 35 % Baumwolle, ca. 245 g/m²



Beschreibung: • Kombination aus robustem Mischgewebe, Softshell-Material sowie Stretcheinsätzen im Rückenbereich für optimalen Tragekomfort • neue Passform mit „high rise“ Armkonstruktion und zusätzlichem Stretch für noch mehr Bewegungsfreiheit • eine Brust- und zwei Seitentaschen für Arbeitsutensilien • eine Innentasche links mit Klett • Reflexdetails • OEKO-TEX® Standard 100 (Art.-Nr. 89653)



Hybridjackete

Art.-Nr. **89332** ■ nachtblau
89349 ■ graphit

Größe XS bis 6XL
Material 1. Oberstoff: 95 % Polyester, 5 % Elasthan, ca. 240 g/m²
2. Oberstoff: 100 % Polyester, Ripstop, ca. 60 g/m²
3. Oberstoff: 100 % Polyester, ca. 230 g/m²
Füllung: 100 % Polyester, ca. 120 g/m²



Beschreibung: • sportlicher Schnitt mit neuer „high-rise“ Armkonstruktion und zusätzlichen Stretchzonen für noch mehr Beweglichkeit • wärmend, aber dennoch sehr leicht • OEKO-TEX® Standard 100

Weste

Art.-Nr. **89708** ■ nachtblau
89709 ■ graphit

Größe XS bis 6XL
Material 65 % Polyester, 35 % Baumwolle, ca. 245 g/m²



Beschreibung: • eine Brusttasche rechts mit Reißverschluss • eine Innentasche links mit Klett • zwei Seitentaschen mit Reißverschluss • OEKO-TEX® Standard 100



uvex suXxeed mobility

Damit Sie Fahrt aufnehmen können

Die suXxeed Familie nimmt Fahrt auf mit einem weiteren Mitglied. uvex suXxeed mobility sitzt perfekt und bietet sportliches Design für Damen und Herren in der Automobilindustrie. Abgedeckte Zutaten und der Einsatz robuster Materialien lassen keine Kratzschäden entstehen. Die Kollektion können Sie gut mit den suXxeed Shirts kombinieren.



Cargohose men – regular fit

Art.-Nr. **88858** ■ graphit
Größe 23 bis 32, 42 bis 66, 90 bis 110

Cargohose men – slim fit

Art.-Nr. **88859** ■ graphit
Größe 23 bis 32, 42 bis 66, 90 bis 110

Realworker jacket men

Art.-Nr. **88862** ■ graphit
Größe S bis 6XL

women – regular fit

Art.-Nr. **88866** ■ graphit
Größe 19 bis 26, 34 bis 54
Material 65 % Polyester, 35 % Baumwolle, ca. 245 g/m²
INDUSTRIALWASH ●●

Beschreibung: • Flexbund mit verdecktem Knopfverschluss • Belüftungszonen mit Stretcheinsatz am hinteren Oberschenkel • zwei Gesäß- und Oberschenkeltaschen jeweils mit CORDURA® verstärkt • integrierte Zollstock-, Handy- und Werkzeugtasche • Knieverstärkung aus CORDURA® • innenliegende Kniepolstertaschen für Kniepolster (Art. 9868900) (men) • Reflexdetails • OEKO-TEX® Standard 100

women – slim fit

Art.-Nr. **88867** ■ graphit
Größe 19 bis 26, 34 bis 54
Material 60 % Baumwolle, 20 % Polyester, 20 % Elastomultiester, ca. 280 g/m²
INDUSTRIALWASH ●●○

Beschreibung: • sportlicher slim-fit mit zusätzlichem elastischen Anteil für noch mehr Bewegungsfreiheit • Flexbund mit verdecktem Knopfverschluss • Belüftungszonen mit Stretcheinsatz am hinteren Oberschenkel • zwei Gesäß- und Oberschenkeltaschen jeweils mit CORDURA® verstärkt • integrierte Zollstock-, Handy- und Werkzeugtasche • schmaler Beinabschluss • Reflexdetails • OEKO-TEX® Standard 100

women

Art.-Nr. **88869** ■ graphit
Größe XS bis 4XL
Material 1. Oberstoff: 65 % Polyester, 35 % Baumwolle, ca. 245 g/m²
2. Oberstoff: 100 % Polyester, ca. 180 g/m²
3. Oberstoff: 91 % Polyester, 9 % Elasthan, ca. 190 g/m²
INDUSTRIALWASH ●○

Beschreibung: • Kombination aus robustem Mischgewebe • Softshellmaterial sowie Stretcheinsätzen im Rückenbereich für optimalen Tragekomfort • "high rise" Armkonstruktion und zusätzlichen Stretch für noch mehr Bewegungsfreiheit • eine Brust und 2 Seitentaschen mit Klett • abgedeckter vorderer Reißverschluss • Reflexdetails • OEKO-TEX® Standard 100



Basic Socken 3P

Art.-Nr. **88613** weiß
88614 schwarz

Größe 35 bis 46
Material 66 % Baumwolle (regeneriert), 29 % Polyester (recycelt), 4 % Polyamid, 1 % Elasthan, ca. 60 g/m²



Beschreibung: • 3er Pack • hoher Anteil an nachhaltigen Garnen • regenerierte Baumwolle und recyceltes Polyester • Fußbandage für optimale Passform • weiche Plüschsohle • uvex Logo am Schaft • OEKO-TEX® Standard 100



Thermal Socken

Art.-Nr. **88658** active red

Größe 35 bis 46
Material 40 % Polyacryl, 20 % Baumwolle, 20 % Polyamid, 19 % Wolle, 1 % Elasthan, ca. 80 g/m²



Beschreibung: • Wolle zur Wärmeisolation • Hoher Anteil an recycelten Garnen • Einsatz von Mesh für hohen Tragekomfort • Fußbandage für optimale Passform • Komplett gefüttert • uvex Logo am Schaft • OEKO-TEX® Standard 100



Holstertasche

Art.-Nr. **89823** schwarz

Größe Einheitsgröße
Material 100 % Polyester, ca. 200 g/m²



Beschreibung: • sehr robustes Material • Karabiner zum erleichterten Einhängen • Reißverschluss tasche • Tooltasche • Lieferumfang 2 Stück • OEKO-TEX® Standard 100



Functional Socken

Art.-Nr. **88659** active blue

Größe 35 bis 46
Material 40 % Polyamid, 30 % Polyester, 17 % Baumwolle, 10 % PA Cordura, 3 % Elasthan, ca. 65 g/m²



Beschreibung: • CORDURA® an beanspruchten Stellen • ESD Garn für Antistatik • hoher Anteil an recycelten Garnen • Einsatz von Air-Mesh • Fußbandage für optimale Passform • weiche Air-Meshsohle • uvex Logo am Schaft



Knienpolster
 Multipad

elastischer Gürtel

Holstertasche

Werkzeugtasche

Gürtel mit Steckschließe

Die passende Ergänzung

Art.-Nr.		
9887603	elastischer Gürtel	90 cm
9887604	elastischer Gürtel	100 cm
9887605	elastischer Gürtel	110 cm
9887606	elastischer Gürtel	120 cm
9887607	elastischer Gürtel	130 cm
9887610	Gürtel mit Steckschließe	one size
8174506	Werkzeugtasche	one size
8174507	Holstertasche	one size
9868900	Knienpolster Multipad	one size
Material	100 % Polyester	



uvex suXXeed craft

Robust und nachhaltig.
In allen Wetterlagen.

Die Workwear ist robust und mit spezieller Wetterbekleidung für den Einsatz im Außenbereich geeignet. Egal, ob Handwerker oder Servicetechniker – in den vielfältigen Taschen findet Ihr Werkzeug Platz. Das 4-Wege-Stretch-Material garantiert Bewegungsfreiheit. Und ist mit dem teilweise recycelten Polyester eine nachhaltige Lösung.



Bermuda

- Art.-Nr. **88786** ■ khaki
88787 ■ weiß
88788 ■ anthrazit
88789 ■ graphit

Größe 42 bis 66

Material 90% Polyester (recycelt), 10% Elasthan, ca. 265g/m²



INDUSTRIALWASH●●

Beschreibung: • 4-Wege-Stretch • zwei Gesäß- und Oberschenkeltaschen jeweils mit CORDURA® verstärkt • integrierte Zollstock-, Handy- und Werkzeugtasche • Reflexdetails

Bundhose

men

- Art.-Nr. **88766** ■ khaki
88767 ■ weiß
88768 ■ anthrazit
88769 ■ graphit

Größe 23 bis 32, 42 bis 66, 90 bis 110

women

- Art.-Nr. **88840** ■ weiß
88841 ■ anthrazit
88842 ■ graphit

Größe 19 bis 26, 34 bis 54

Material 90% Polyester (recycelt), 10% Elasthan, ca. 265g/m²



INDUSTRIALWASH●●

Beschreibung: • 4-Wege-Stretch • zwei Gesäß- und Oberschenkeltaschen jeweils mit CORDURA® verstärkt • integrierte Zollstock-, Handy- und Werkzeugtasche • Knieverstärkung aus CORDURA® sowie innenliegende Kniepolstertaschen für Kniepolster (Art. 9868900) • Reflexdetails





Erfüllt die vielfältigen Anforderungen im Handwerk. Indoor und Outdoor.

- Holster- und Innentaschen für Werkzeuge, Kniepolstertaschen für höchsten Komfort
- 4-Wege-Stretch-Material aus teilweise recyceltem Polyester
- funktionale Wetterbekleidung für Outdooreinsätze
- industriewäschetauglich
- individuelles Mix & Match mit vielen Modellen und Farben



Fleecejacke

men

Art.-Nr. 88932	■ beige
88933	■ anthrazit
88935	■ ultramarin
88936	■ graphit

Größe S bis 6XL
Material 100 % Polyester, ca. 260 g/m²



Beschreibung: • modische Fleecejacke mit Microfleece • in Kombination mit Wetterjacke (7321) optimaler Schutz vor Wind und Wetter • Stehkragen • sichtbarer Frontreißverschluss • zwei eingearbeitete Seitentaschen • eine Brusttasche links mit Reißverschluss • Ärmelsaum mit weichem Einfassband • verlängerter Rücken • weitenverstellbarer Bund • OEKO-TEX® Standard 100

women

Art.-Nr. 88855	■ weiß
88857	■ graphit
88856	■ anthrazit

Größe XS bis 4XL
Material 100 % Polyester (recycelt), ca. 315 g/m²

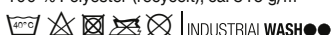

Beschreibung: • Modische Fleecejacke mit Sherpa Fleece • Stehkragen • Stretcheinsätze in Kontrastfarben • Sichtbarer Frontreißverschluss • zwei eingearbeitete Seitentaschen • Verlängerter Rücken • Saum mit elastischem Bündchen



Wetterjacke

Art.-Nr. 88741	■ weiß
88742	■ nachtblau
88743	■ graphit
88744	■ anthrazit
89307	■ ultramarin

Größe S bis 6XL
Material 100 % Polyester, 150 g/m²

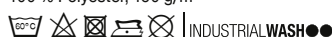

Beschreibung: • In Kombination mit Fleecejacke (7329) optimaler Schutz vor Wind und Wetter • weitenverstellbare, einrollbare Kapuze • Saum und Ärmelsäume weitenverstellbar • eine Brust- und zwei Seitentaschen mit Reißverschlüssen • eine Innentasche • Atmungsaktivität von 7.000 MVP • Wassersäule von 8.000 mm • OEKO-TEX® Standard 100



Softshelljacke

Art.-Nr. 88824	■ khaki
88825	■ weiß
88826	■ nachtblau
88827	■ graphit
88828	■ anthrazit
89308	■ ultramarin

Größe S bis 6XL
Material 100 % Polyester, ca. 270 g/m²

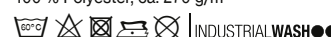

Beschreibung: • Weitenverstellbare Kapuze • sichtbarer Frontreißverschluss • eine Brusttasche links mit vertikalem Eingriff und verdecktem Reißverschluss • zwei Seitentaschen mit Reißverschluss • Reflexdetails • Wassersäule von 8.000 mm • OEKO-TEX® Standard 100



uvex suXceed industry

Ohne Kompromisse gut

Komfortabel zu tragen, sportlich im Schnitt, herausragende Materialien, verdeckte Verschlüsse, für Industrierwäsche geeignet. Bei suXceed industry gehen wir keine Kompromisse ein. Tun Sie es auch nicht. Mit Ihrem eigenen Logo, den unterschiedlichen Styles und Farbkombinationen können Sie die Arbeitskleidung Ihrer Mitarbeiter individuell gestalten.



Longsleeve

men

Art.-Nr. 88636	■ ultramarin/anthrazit
88637	■ anthrazit/graphit
88638	■ rot/graphit
88639	■ nachtblau/anthrazit
88640	■ graphit/anthrazit
88641	■ hellgrau/anthrazit

Größe S bis 6XL



Poloshirt

Art.-Nr. 88628	■ ultramarin/anthrazit
88621	■ anthrazit/graphit
88622	■ rot/graphit
88623	■ nachtblau/anthrazit
88624	■ graphit/anthrazit
88625	■ hellgrau/anthrazit

Größe S bis 6XL
Material 50 % Baumwolle, 50 % Polyester, ca. 200 g/m²



women

Art.-Nr. 88751	■ ultramarin/anthrazit
88754	■ anthrazit/graphit
88755	■ rot/graphit
88756	■ nachtblau/anthrazit
88757	■ graphit/anthrazit
88758	■ hellgrau/anthrazit

Größe XS bis 4XL
Material 50 % Baumwolle, 50 % Polyester, ca. 190 g/m²



Beschreibung: • sportives Longsleeveshirt • vorgezogene Seitennähte • optimales Feuchtigkeitsmanagement • beste Pflege-/Waschbarkeit • OEKO-TEX® Standard 100



T-Shirt

men

Art.-Nr. 88913	■ ultramarin/anthrazit
88914	■ anthrazit/graphit
88921	■ rot/graphit
88922	■ nachtblau/anthrazit
88923	■ graphit/anthrazit
88924	■ hellgrau/anthrazit

Größe S bis 6XL

women

Art.-Nr. 88906	■ ultramarin/anthrazit
88907	■ anthrazit/graphit
88908	■ rot/graphit
88909	■ nachtblau/anthrazit
88910	■ graphit/anthrazit
88911	■ hellgrau/anthrazit

Größe XS bis 4XL
Material 50 % Baumwolle, 50 % Polyester, ca. 160 g/m²



Beschreibung: • sportives T-Shirt • tailliert (women) • vorgezogene Seitennähte • optimales Feuchtigkeitsmanagement • beste Pflege-/Waschbarkeit • OEKO-TEX® Standard 100



Jacke

Art.-Nr. 88547		ultramarin/graphit
88548		anthrazit/graphit
88549		rot/graphit
88550		nachtblau/graphit
88551		graphit/graphit

Größe S bis 6XL
Material 49 % Baumwolle, 49 % Polyester, 2 % Elasthan, ca. 260 g/m²



Beschreibung: • sportives Design • 2-Wege-Stretchmaterial • ergonomische Schnittführung • "high-rise" Armkonstruktion • Stehkragen • Stretcheinsätze am Ärmelsaum, im Kragen und im Rücken • jeweils 2 Brust- und Seitentaschen • eine Innentasche • vordere Mitte mit verdecktem Reißverschluss • alle Verschlüsselemente abgedeckt • Stretchelemente • 3-D-Schnittführung • Passformoptimierung in Kombination mit dem elastischem Grundmaterial sorgen für ein Höchstmaß an Tragekomfort • OEKO-TEX® Standard 100

Bundhose

men

Art.-Nr. 88324		ultramarin
88325		anthrazit
88326		rot
88327		nachtblau
88328		graphit

Größe 23 bis 32, 42 bis 66, 90 bis 110
Material 49 % Baumwolle, 49 % Polyester, 2 % Elasthan, ca. 260 g/m²



Beschreibung: • sportives Design • 2-Wege-Stretchmaterial • elastischer Bund • zwei Gesäßtaschen mit Cordura® verstärkt • Oberschenkeltasche • doppelte Zollstocktasche aus Cordura® • Handy-/Werkzeugtasche • alle Verschlüsselemente sind abgedeckt • Stretcheinsätze an den Knien • aufgesetzte Kniepolstertasche • Reflexdetails • schmaler Beinabschluss • Stretchelemente • 3-D-Schnittführung • Passformoptimierung in Kombination mit dem elastischem Grundmaterial sorgen für ein Höchstmaß an Tragekomfort • OEKO-TEX® Standard 100

Latzhose

Art.-Nr. 88564		ultramarin
88565		anthrazit
88566		rot
88567		nachtblau
88568		graphit

Größe 23 bis 32, 42 bis 66, 90 bis 110
Material 49 % Baumwolle, 49 % Polyester, 2 % Elasthan, ca. 260 g/m²



Beschreibung: • 2-Wege-Stretchmaterial • elastischer Bund • Latztasche mit Patte • elastische Hosenträger mit hochwertigem Steckverschluss • zwei Gesäßtaschen mit Cordura® verstärkt • Oberschenkeltasche • doppelte Zollstocktasche aus Cordura® • Handy-/Werkzeugtasche • alle Verschlüsselemente sind abgedeckt • Stretcheinsätze an den Knien und Hüftbereich • aufgesetzte Kniepolstertasche • Reflexdetails • schmaler Beinabschluss • Stretchelemente • 3-D-Schnittführung • Passformoptimierung in Kombination mit dem elastischem Grundmaterial sorgen für ein Höchstmaß an Tragekomfort • OEKO-TEX® Standard 100

women

Art.-Nr. 88594		ultramarin
88595		anthrazit
88596		rot
88597		nachtblau
88598		graphit

Größe 19 bis 26, 34 bis 54
Material 49 % Baumwolle, 49 % Polyester, 2 % Elasthan, ca. 260 g/m²



Beschreibung: • 2-Wege-Stretchmaterial • 3D-Schnitt • elastischer Bund • zwei Gesäß-/Oberschenkeltaschen • Gesäßtaschen mit Cordura® verstärkt • doppelte Zollstocktasche aus Cordura® • Handy-/Werkzeugtasche • alle Verschlüsselemente sind abgedeckt • Stretcheinsätze an den Knien • aufgesetzte Kniepolstertasche • Reflexdetails • schmaler Beinabschluss • OEKO-TEX® Standard 100

Bermuda

Art.-Nr. 88552		ultramarin
88553		anthrazit
88554		rot
88555		nachtblau
88556		graphit

Größe 42 bis 66
Material 49 % Baumwolle, 49 % Polyester, 2 % Elasthan, ca. 260 g/m²



Beschreibung: • 2-Wege-Stretchmaterial • elastischer Bund • zwei Seitentaschen • Oberschenkeltasche • zwei Gesäßtaschen mit Cordura® verstärkt • doppelte Zollstocktasche aus Cordura® • alle Verschlüsselemente sind abgedeckt • Reflexdetails • OEKO-TEX® Standard 100

Farbvarianten



uvex

uvex suXNeed basic

Auf diese Basis kann
man sich verlassen

Ein Allrounder, der die Basics für alle Tätigkeiten liefert. Ergonomisch und komfortabel bildet diese Kollektion die perfekte Grundlage für Industrie und Handwerk. In Graphit und Nachtblau ist hier für Damen und Herren das passende dabei.



Halfzip Shirt

Art.-Nr. **98165** ■ nachtblau
98166 ■ graphit

Größe S bis 6XL

Material 92% Polyester, 8% Elasthan, ca. 230g/m²



Beschreibung: • regular fit • optimaler Tragekomfort durch Elasthananteil • Oberstoff mit Rippenstruktur, innen Fleece • Einstickung am linken Armabschluss • OEKO-TEX® Standard 100



Jacke basic

Art.-Nr. **98109** ■ nachtblau
98110 ■ graphit

Größe S bis 6XL

Material 65 % Polyester, 35 % Baumwolle, ca. 245 g/m²



Beschreibung: • „high rise“ Ärmelkonstruktion • Brusttasche links, zwei Seitentaschen • vordere Mitte mit Reißverschluss • Direkteinstickung in Kragen und linken Arm • OEKO-TEX® Standard 100



Damenjacke basic

Art.-Nr. **98136** ■ nachtblau
98137 ■ graphit

Größe XS bis 4XL

Material 65 % Polyester, 35 % Baumwolle, ca. 245 g/m²



Beschreibung: • „high rise“ Ärmelkonstruktion • Brusttasche links, zwei Seitentaschen • vordere Mitte mit Reißverschluss • Direkteinstickung in Kragen und linken Arm • OEKO-TEX® Standard 100



Damenhose basic

Art.-Nr. **98145** ■ nachtblau
98146 ■ graphit

Größe 19 bis 26, 36 bis 54

Material 65 % Polyester, 35 % Baumwolle, ca. 245 g/m²



Beschreibung: • eingesetzter Schrittkeil für mehr Bewegungsfreiheit • Stretchbund mit Patentknopf • Seitentasche mit Patte und Druckknopfverschluss • Zollstocktasche rechts • Direkteinstickung an Zollstocktasche • OEKO-TEX® Standard 100

Hose basic

Art.-Nr. **98118** ■ nachtblau
98119 ■ graphit

Größe 23 bis 32, 42 bis 66, 90 bis 110

Material 65 % Polyester, 35 % Baumwolle, ca. 245 g/m²



Beschreibung: • eingesetzter Schrittkeil für mehr Bewegungsfreiheit • Stretchbund mit Patentknopf • Seitentasche mit Patte und Druckknopfverschluss • Zollstocktasche rechts • Gesäßtaschen • Direkteinstickung an Zollstocktasche • OEKO-TEX® Standard 100

Latzhose basic

Art.-Nr. **98127** ■ nachtblau
98128 ■ graphit

Größe 23 bis 32, 42 bis 66, 90 bis 110

Material 65 % Polyester, 35 % Baumwolle, ca. 245 g/m²



Beschreibung: • eingesetzter Schrittkeil für mehr Bewegungsfreiheit • Stretchbund • Brusttasche mit Stiffdach • links eine Seitentasche mit Patte und Druckknopfverschluss • Zollstocktasche rechts • Gesäßtaschen • Direkteinstickung an Zollstocktasche • OEKO-TEX® Standard 100



uvex

uvex suXXeed seamless underwear

Unter der Kleidung,
bestens geschützt

Nicht nur die Kleidung im Arbeitsalltag ist wichtig. An kalten Tagen kommt es auch aufs „Drunter“ an. Ohne Seitennähte, dafür mit Funktionszonen, die jede Bewegung unterstützen. Durch die regulierenden Eigenschaften und unterschiedlichen Längen für jeden geeignet, vom Skifahrer bis zum Bauarbeiter.



Langarmshirt

men

Art.-Nr. **88301** ■ schwarz

Größe S, M/L bis 5XL/6XL

women

Art.-Nr. **88305** ■ schwarz

Größe XS/S bis 3XL/4XL

Material 60 % Polypropylen, 28 % Wolle, 8 % Polyamid,
4 % Elasthan, ca. 250 g/m²



Beschreibung: • ohne störende Nähte • optimale Unterstützung durch intelligente Materialkombination mit Wolle • für den Einsatz bei der Arbeit oder in der Freizeit • schnelltrocknend, geruchsneutralisierend, wärmend und feuchtigkeitsregulierend • intelligentes Zonenkonzept für erhöhte Bewegungsfreiheit • OEKO-TEX® Standard 100



Kurzarmshirt

men

Art.-Nr. **88303** ■ schwarz

Größe S, M/L bis 5XL/6XL

Material 61 % Polypropylen, 37 % Lyocell,
2 % Elasthan, ca. 200 g/m²



Beschreibung: • seamless • für den Einsatz bei der Arbeit oder in der Freizeit • schnelltrocknend, antibakteriell, geruchsneutralisierend • für die warmen Tage geeignet • OEKO-TEX®



Bustier

women

Art.-Nr. **88307** ■ schwarz

Größe XS/S bis 3XL/4XL

Material 55 % Polypropylen, 40 % Lyocell,
5 % Elasthan, ca. 200 g/m²



Beschreibung: • seamless • Materialmischung mit TENCEL™ ohne störende Nähte • bügellos • für den Einsatz bei der Arbeit oder in der Freizeit • zum Yoga geeignet • schnelltrocknend, antibakteriell und geruchsneutralisierend • gibt sicheren Halt • OEKO-TEX® Standard 100



7/8 Hose

women

Art.-Nr. 88306 ■ schwarz

Größe XS/S bis 3XL/4XL

Material 55 % Polypropylen, 40 % Lyocell, 5 % Elasthan, ca. 200 g/m²



Beschreibung: • mit TENCEL™ ohne störende Nähte
• für den Einsatz bei der Arbeit oder in der Freizeit • zum Yoga geeignet • schnelltrocknend, antibakteriell und geruchsneutralisierend • OEKO-TEX® Standard 100



lange Hose

men

Art.-Nr. 88302 ■ schwarz

Größe S, M/L bis 5XL/6XL

Material 60 % Polypropylen, 28 % Wolle, 8 % Polyamid, 4 % Elasthan, ca. 250 g/m²



Beschreibung: • für den Einsatz bei der Arbeit oder in der Freizeit • ohne störende Nähte • Materialmischung mit Wolle • schnelltrocknend, geruchsneutralisierend, wärmend und feuchtigkeitsregulierend • intelligentes Zonenkonzept für erhöhte Bewegungsfreiheit • OEKO-TEX® Standard 100



Shorts

men

Art.-Nr. 88304 ■ schwarz

Größe S, M/L bis 5XL/6XL

Material 68 % Polypropylen, 28 % Lyocell, 4 % Elasthan, ca. 200 g/m²



Beschreibung: • bequem und seamless mit TENCEL™ • für den Einsatz bei der Arbeit oder in der Freizeit • schnelltrocknend, antibakteriell, geruchsneutralisierend • für die warmen Tage geeignet • OEKO-TEX® Standard 100

TENCEL™ ist eine registrierte Marke der Lenzing Gruppe. Dryarn® ist eine registrierte Marke der Aquafil AG. Weitere Informationen zur OEKO-TEX® Standard 100 und OEKO-TEX® Organic Cotton Zertifizierung unter uvex-safety.de/zertifikate und auf Seite 515.



uvex Kollektion 26— planet

Im Büroalltag etwas Gutes tun!

Unsere Business-Produkte aus 100% bio basierenden Zutaten und Materialien lassen in Sachen Nachhaltigkeit keine Wünsche offen. So besticht die Kollektion durch natürliche Farben und einem stilvollem Business-Design.

Zudem liegt der Fokus auf einer ressourcenschonenden Produktion, durch weniger Wassereinsatz und den Einsatz erneuerbaren Energien.

Zu 75% wird diese Kollektion in Europa produziert und bestärkt somit einmal mehr den Slogan „Made in uvex“.



Poloshirt

men

Art.-Nr. **70109** ■ beige
70110 ■ graphit
Größe S bis 4XL

women

Art.-Nr. **70107** ■ beige
70108 ■ graphit
Größe XS bis 3XL
Material 45 % Viscose (Bambus), 45 % Polylactid (Mais), 10 % Alginat (Alge), ca. 210 g/m²



Beschreibung: • sportliches, bei women tailliertes Poloshirt mit offener Leiste • das Material besteht aus einem neuen Fasermix • Bambus- Mais- und Algenfasern lassen ein angenehmes Tragegefühl zu • zudem sind die Algenfasern hautfreundlich und feuchtigkeitsregulierend • Bambusfasern bestechen durch eine sehr gute Feuchtigkeitsaufnahme, einem weichen Tragegefühl und guter Atmungsaktivität • Polylactid wird aus Mais gewonnen und leitet die aufgenommene Feuchtigkeit/ Schweiß nach Außen • OEKO-TEX® Standard 100

Verfügbar ab
Januar 2024



Sweater

women – loose fit

Art.-Nr. **70111** ■ dunkelblau
Größe XS bis 3XL
Material 100 % organische Baumwolle, ca. 390 g/m²



Beschreibung: • oversized Sweater • die strukturierte Material-Außenseite macht dden Style zu einem Hingucker • aus 100% ökologisch angebaute Baumwolle • uvex Badge aus Apfelresten • OEKO-TEX® Organic Cotton



Sweatjacke

men

Art.-Nr. **70106** ■ dunkelblau
Größe S bis 4XL
Material 100 % organische Baumwolle, ca. 390 g/m²



Beschreibung: • Sweatjacke im modernen Look • die strukturierte Material-Außenseite macht die Jacke zu einem Hingucker • ebenfalls aus 100% ökologisch angebaute Baumwolle • 2 seitliche Eingriffstaschen • uvex Badge aus Apfelresten • OEKO-TEX® Organic Cotton



Jacke

men

Art.-Nr. 70105 ■ olive
Größe S bis 4XL

women – loose fit

Art.-Nr. 70104 ■ olive
Größe XS bis 3XL
Material 86 % organische Baumwolle, 14 % Hanf, ca. 265 g/m²



Beschreibung: • modische Hemdjacke im loose fit • Material mit samtigweicher Außenseite aus ökologisch angebauter Baumwolle und Hanffasern, welche kühlend wirken • vordere Knopfleiste mit Bambus-Knöpfen • 2 Brusttaschen mit Patten • 2 seitliche Leistentaschen • 2 Innentaschen • Kordeilverstellung innen auf Taillenhöhe (woman) • uvex-Badge aus Apfelresten • OEKO-TEX® Organic Cotton



Hemd

Art.-Nr. 70112 ■ beige
Größe S bis 4XL

Bluse

Art.-Nr. 70113 ■ beige
Größe 34 bis 54
Material 55 % Hanf, 45 % Lyocell, ca. 135 g/m²



Beschreibung: • Hemd und Bluse im regular fit mit Bambusknöpfen zu schließen • 2 Brusttaschen (mit Patte/men) • der leichte Materialmix aus Hanf und Lyocell wirkt kühlend und angenehm auf der Haut • zudem bietet der Lyocell-Anteil ein gutes Feuchtigkeitsmanagement • uvex-Badge aus Apfelresten, OEKO-TEX® Standard 100



Chinohose

men

Art.-Nr. 70103 ■ graphit
Größe 23 bis 32, 42 bis 66, 90 bis 110
Material 90 % organische Baumwolle, 10 % Hanf, ca. 200 g/m²



Beschreibung: • gerade geschnittene Chinohose aus ökologisch angebauter Baumwolle und Hanffasern, letzteres wirkt kühlend auf der Haut • mit seitlichen Eingriffstaschen • 2 Gesäßspaltaschen • Frontreißverschluss und uvex-Badge aus Apfelresten • Knopf aus Bambus • OEKO-TEX® Organic Cotton

Hose

women

Art.-Nr. 70102 ■ graphit
Größe 34 bis 50
Material 90 % organische Baumwolle, 10 % Hanf, ca. 200 g/m²



Beschreibung: • gerade geschnittene Bundfaltenhose aus ökologisch angebauter Baumwolle und Hanffasern, letzteres wirkt kühlend auf der Haut • mit seitlichen Eingriffstaschen • hoch geschnittener Bund • seitlicher Nahtreißverschluss und uvex-Badge aus Apfelresten • OEKO-TEX® Organic Cotton



protecting planet

by using bio-based material



protecting planet

by using environmentally-friendly packaging



protecting planet

by saving water //
by saving energy



uvex

uvex Kollektion 26

Ob drinnen oder
draußen – mit uvex
24/7/365 bei Arbeit,
Sport & Freizeit

Seit 1926 schützt uvex Men-
schen bei der Arbeit, beim
Sport und in der Freizeit.
Die Trendfarben und speziellen
Materialien der Kollektion 26
zeigen, mit welcher Qualität
wir heute Arbeitskleidung und
freizeittaugliches Design
zusammenbringen.

Bei jedem Wetter.
Strapazierfähig. Urban.
Freizeittauglich.



Poloshirt

men

Art.-Nr. **88360** ■ schwarz
88361 □ weiß
Größe S bis 4XL

women

Art.-Nr. **88362** ■ schwarz
88363 ■ beere
Größe XS bis 3XL
Material 70 % Baumwolle, 30 % Polyester Pique,
ca. 200 g/m²



Beschreibung: • Poloshirt in hautfreundlichem Materialmix
und legerer Schnittführung • cleaner Look und lockerer
Sitz • OEKO-TEX® Standard 100



Sweater

women

Art.-Nr. **88357** ■ beere
Größe XS bis 3XL
Material 73 % Baumwolle, 27 % Polyester,
ca. 280 g/m²



Beschreibung: • figurnah mit cleaner Optik • „high rise“
Armkonstruktion • sportlicher Schnitt und halsferner
Ausschnitt



Strickpullover

men

Art.-Nr. **88356** ■ steingrau
Größe S bis 4XL
Material 100 % Baumwolle, ca. 280 g/m²



Beschreibung: • mit eingestrickter Brusttasche
• weiches und hautfreundliches Material • cleane Optik



Regenjacke

men

Art.-Nr. **88354** ■ safran
Größe S bis 4XL

women

Art.-Nr. **88355** ■ safran
Größe XS bis 3XL
Material 100% Polyester (recycled), ca. 110 g/m²

Beschreibung: • leicht und funktional mit geringem Packmaß • wasserdichter Reißverschluss und Kapuze für regnerische Tage in der City • „high rise“ Armkonstruktion • tailliert • Atmungsaktivität MVP 8.000 g/m²/24 h • Wassersäule von 10.000 mm



Parka

men

Art.-Nr. **88352** ■ dunkelblau
88323 ■ olive
Größe S bis 4XL

women

Art.-Nr. **88353** ■ dunkelblau
Größe XS bis 3XL
Material Oberstoff: 100 % Nylon
Futter und Wattierung: 100 % Polyester, ca. 170 g/m²

Beschreibung: • wärmend und zugleich wind- und wasserabweisend • cleaner urbaner Look • Wattierung für optimale Wärmeisolierung • vorgeformter taillierter Schnitt (women) für maximale Bewegungsfreiheit • Taschen mit Reißverschluss • Atmungsaktivität MVP 10.000 g/m²/24 h • Wassersäule von 10.000 mm



Funktionshose

men

Art.-Nr. **88350** ■ schwarz
Größe 42 bis 64, 90 bis 110

women

Art.-Nr. **88351** ■ schwarz
Größe 34 bis 50
Material 92 % Polyamid, 8 % Elasthan, ca. 178 g/m²

Beschreibung: • stylisch und ultraleicht • aussen abriebfest • innen gebrüht • Chinoform mit intelligenter 3D-Schnittkonstruktion • Taschen mit Reißverschluss



Wendemütze

Beanie

Wendemütze

Art.-Nr. **8835800** ■ safran/dunkelblau
Größe one size
Material 60% Baumwolle, 40% Acryl, ca. 135 g/m²



Beschreibung: • Wendemütze in safran und dunkelblau • weich und hautfreundlich • für die kalten Tage in der Stadt



uvex perfeXXion

Erst bunt gemischt,
dann sauber gewaschen.

Wer einen Allrounder sucht, wird hier fündig. Ob für den Garten- und Landschaftsbau, das Gebäudemanagement oder in der Holzverarbeitung, hier ist für jeden etwas dabei. Die strapazierfähigen Hosen und Oberteile der uvex perfeXXion Kollektion sind für alle, die robuste Kleidung in gewohnt hoher Qualität suchen. Das Beste daran: Alle Einzelstücke sind miteinander kombinierbar und wäschereigeeignet.



EN 14404



Typ 2 - Level 1

in Verbindung mit
Knieschutzpolster
(Art.-Nr. 9868900)

Bermuda premium

Art.-Nr. **17200** kakao
17201 tanne
17202 schiefer

Größe 42 bis 66
Material siehe Hose Premium

Beschreibung: • sehr robustes Material durch strapazierfähige Garne und besondere Gewebestruktur • jeweils zwei multifunktionale Gesäß- und Oberschenkeltaschen inkl. Zollstock-, Handy- und Werkzeugtaschen sowie Stiffächer und Hammerschlaufe • zwei Gesäßtaschen • eingehaltener Gummizug im hinteren Bund • OEKO-TEX® Standard 100

EN 14404



Typ 2 - Level 1

in Verbindung mit
Knieschutzpolster
(Art.-Nr. 9868900)



Hose basic

Art.-Nr. **17194** kakao
17195 tanne
17196 schiefer

Größe 23 bis 32, 42 bis 66, 90 bis 110
Material siehe Hose Premium

Beschreibung: • sehr robustes Material durch strapazierfähige Garne und besondere Gewebestruktur • zwei aufgesetzte Seitentaschen inkl. Zollstock-, Handy- und Werkzeugtasche sowie Stiffächern • zwei Gesäßtaschen • eingehaltener Gummizug im hinteren Bund • OEKO-TEX® Standard 100

Hose premium

mit Knietaschen

Art.-Nr. **17191** kakao
17192 tanne
17193 schiefer

Größe 23 bis 32, 42 bis 66, 90 bis 110
Material 65 % Polyester, 35 % Baumwolle, ca. 290 g/m²



Beschreibung: siehe zusätzlich auch Bermuda premium • verdeckter Stretcheinsatz am Knie sowie aufgesetzte Knietaschen aus CORDURA® • Kniepolster (Art. 9868900) • Reflexdetails • OEKO-TEX® Standard 100

Latzhose premium

Art.-Nr. **17197** kakao
17198 tanne
17199 schiefer

Größe 23 bis 32, 42 bis 66, 90 bis 110
Material siehe Hose Premium

Beschreibung: siehe zusätzlich auch Bermuda premium • außen und innen aufgesetzte Latztasche • Stretchträger mit Steckschließen • seitlicher Stretcheinsatz ohne Seitenöffnung • verdeckter Stretcheinsatz am Knie sowie aufgesetzte Knietaschen aus CORDURA® • Kniepolster (Art. 9868900) • Reflexdetails • OEKO-TEX® Standard 100



Poloshirt

Art.-Nr. **17231** ■ kakao
17232 ■ tanne
17233 ■ schiefer

Größe XS bis 6XL

Material 55 % Baumwolle, 45 % Polyester, ca. 185 g/m²



Beschreibung: • 3er Knopfleiste, Kragen und Ärmelbündchen in Kontrastfarbe • Seitenschlitze • OEKO-TEX® Standard 100

Jacke premium

Art.-Nr. **17210** ■ kakao
17211 ■ tanne
17212 ■ schiefer

Größe XS bis 6XL

Material 65 % Polyester, 35 % Baumwolle, ca. 275 g/m²



Beschreibung: • sehr robustes Material durch strapazierfähige Garne und besondere Gewebestruktur • Brusttasche rechts mit horizontalem Eingriff und verdecktem Klettverschluss • Brusttasche links mit vertikalem Eingriff und verdecktem Reißverschluss • zwei Seitentaschen in der Teilungsnaht • Stretcheinsätze seitlich, am Armabschluss und im Schulterbereich • Reflexdetails • OEKO-TEX® Standard 100

Hybridjacke basic

Art.-Nr. **17222** ■ kakao
17223 ■ tanne
17224 ■ schiefer

Größe XS bis 6XL

Material 1. Oberstoff: 65 % Polyester, 35 % Baumwolle, ca. 275 g/m²

2. Oberstoff: 100 % Polyester, ca. 310 g/m²

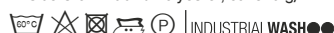

Beschreibung: • intelligente Materialkombination mit Partien aus Fleece • eine Brusttasche links mit vertikalem Eingriff und verdecktem Reißverschluss • zwei Seitentaschen • Reflexdetails • OEKO-TEX® Standard 100

Light Softshelljacke

Art.-Nr. **17207** ■ schiefer

Größe XS bis 6XL

Material 100 % Polyester mit PU-Membran, ca. 270 g/m²

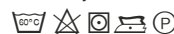

Beschreibung: • Brusttasche links mit vertikalem Eingriff und verdecktem Reißverschluss • zwei Seitentaschen mit verdecktem Reißverschluss in der Teilungsnaht • Frontreißverschluss und Kinnschutz • Reflexdetails • OEKO-TEX® Standard 100



uvex

uvex metal

Kühler Kopf trotz heißer Umgebung

Das perfekte Outfit für die metallverarbeitende Industrie: uvex metal und uvex metal pro. Durch den optimalen Schutz vor Funkenflug und beschichtete Partien lässt es sich länger in brenzligen Situationen aushalten. Dank der vielen Taschen hat man außerdem immer alle Hände frei, wenn man alle Hände voll zu tun hat.

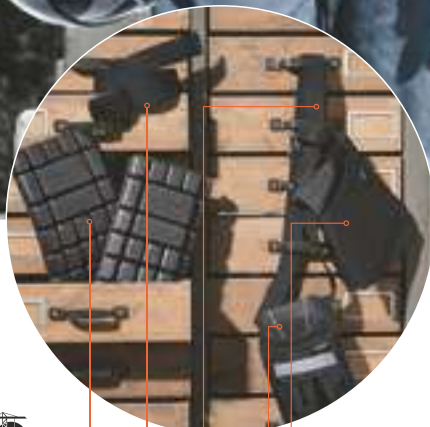

Kniepolster
Multipad

elastischer Gürtel

Holstertasche

Werkzeugtasche

Gürtel mit Steckschließe

Die passende Ergänzung

Art.-Nr.		
9887603	elastischer Gürtel	90 cm
9887604	elastischer Gürtel	100 cm
9887605	elastischer Gürtel	110 cm
9887606	elastischer Gürtel	120 cm
9887607	elastischer Gürtel	130 cm
9887610	Gürtel mit Steckschließe	one size
8174506	Werkzeugtasche	one size
8174507	Holstertasche	one size
9868900	Kniepolster Multipad	one size
Material	100 % Polyester	

Softshelljacke

Art.-Nr. **98826**  anthrazit/orange

Größe XS bis 3XL

Material Außen: 94 % Polyester, 6 % Elasthan
Innen: 100 % Polyester-Fleece
ca. 270g/m²



Beschreibung: • atmungsaktives, wind- und wasserdichtes Material • Seiten- und Brusttasche mit Reißverschluss • Weitenverstellung möglich an Saum und Ärmeln • Reflexdetails • OEKO-TEX® Standard 100



3-in-1 Wetterjacke

Art.-Nr. **98819**  anthrazit/orange

Größe XS bis 3XL

Material Außen: 100 % Polyamid mit PU-Beschichtung
Innen: 100 % Polyester
Innenjacke 100 % Polyester (Fleece)



Beschreibung: • atmungsaktives, wind- und wasserdichtes Material • Seiten-, Brust- und Handytasche mit Verschlussmöglichkeit • Weitenverstellung möglich an Kapuze, Saum und an den Ärmeln • regulierbare Ventilationsöffnungen unter den Armen • herausnehmbare Fleecejacke • Reflexdetails • Atmungsaktivität MVP 5.000 g/m²/24 h • Wassersäule von 5.000 mm • OEKO-TEX® Standard 100



uvex metal pro

uvex exklusive Funktionsbeschichtung

Speziell entwickelt für die Anforderungen im Metallhandwerk

Workwear mit optimal platzierten Schutzzonen

- Einsatz der Beschichtung an Stellen, die dem Funkenflug stark ausgesetzt sind
- umfangreiche Taschenlösungen
- variable Ventilationsöffnungen
- Stretchzonen
- Knieschutzzertifizierung nach EN 14404:2004

Beschichtung platziert auf Stellen, die dem Funkenflug stark ausgesetzt sind:

- im Bauchbereich und am Arm ab Ellbogen bis Saum
- Oberschenkel und Knie

Material nach Funkeneinwirkung



ohne Funktionsbeschichtung mit Funktionsbeschichtung



EN 14404



Typ 2 - Level 1

in Verbindung mit Knieschutzpolster (Art.-Nr. 9868900)



Jacke

Art.-Nr. **89961** anthrazit/orange

Größe XS bis 3XL, 90/94 bis 106/110

Material 60 % Baumwolle, 40 % Polyester, ca. 315 g/m²



Beschreibung: • zusätzlicher Schutz vor Funkenflug an Unterarmen und im Bauchbereich durch den Einsatz uvex exklusiver Beschichtung • Seiten-, Brust und Napeleontasche mit Verschlussmöglichkeit • regulierbare Ventilationsöffnung unter den Armen • Stretch-Einsatz in der Rückenmitte für mehr Bewegungsfreiheit • mit Klettverschluss verstellbare Armabschlüsse • verlängertes Rückenteil • Reflexdetails

Cargohose

Art.-Nr. **98770** anthrazit/orange

Größe 42 bis 64, 90 bis 110

Material 60 % Baumwolle, 40 % Polyester, ca. 315 g/m²



Beschreibung: • zusätzlicher Schutz vor Funkenflug am Oberschenkel (inkl. der Taschenbeutel) und Knie durch den Einsatz uvex exklusiver Beschichtung • weitenverstellbarer Bund • Seiten- und Zollstocktasche, jeweils zwei Gesäß- und Oberschenkeltaschen inkl. Cutter-, Stift- und Handytasche mit Verschlussmöglichkeit • Kniepolstertasche für Kniepolster (Art. 9868900) • regulierbare Ventilationsöffnungen an der Beinrückseite • Stretcheinsatz im Knie für mehr Bewegungsfreiheit • Reflexdetails

Latzhose

Art.-Nr. **98762** anthrazit/orange

Größe 40/42 bis 64/66, 90/94 bis 106/110

Material siehe Cargohose

Beschreibung: siehe Cargohose



uvex

uvex syneXXo

Wherever you work

Mit der Kollektion uvex syneXXo und uvex syneXXo light haben wir eine sportliche und robuste Arbeitskleidung entwickelt.

Soll es extrem robust sein für Outdoorarbeiten oder doch eher etwas leichter für Indoor?

Die uvex syneXXo und uvex syneXXo light lassen Dich überall gut aussehen.



Softshelljacke

Art.-Nr. **89068** ■ schwarz

Größe XS bis 6XL

Material 96 % Polyester, 4 % Elasthan, ca. 300 g/m²



Beschreibung: • atmungsaktiv, wasserabweisend und winddicht • weitenverstellbare Kapuze • zwei Seitentaschen mit Kunststoffreißverschluss in der Teilungsnah • weitenverstellbarer Saum • Reflexdetails



Jacke

Art.-Nr. **89067** ■ schwarz

Größe XS bis 6XL

Material 65 % Polyester, 35 % Baumwolle, ca. 300 g/m²



Beschreibung: • Stehkragen • verdeckter Frontreißverschluss • zwei Brusttaschen mit Verschlussmöglichkeit • zwei Seitentaschen in der Teilungsnah • eine Oberarmtasche • weitenverstellbarer Armabschluss • Reflexdetails



Cargohose

Art.-Nr. **89062** ■ schwarz

Größe 42 bis 64, 90 bis 110

Material 65 % Polyester, 35 % Baumwolle, ca. 300 g/m²



Beschreibung: • Kniepolstertaschen aus CORDURA® für Kniepolster (Art. 9868900) • multifunktionale Oberschenkeltaschen beidseitig • zwei Gesäßtaschen mit Verschlussmöglichkeit • Reflexdetails

uvex syneXXo light



Softshelljacke

Art.-Nr. 88466 ■ schwarz
Größe XS bis 6XL
Material 96 % Polyester, 4 % Elasthan, 250 g/m²

Beschreibung: • leichte Softshelljacke • atmungsaktiv, wasserabweisend sowie winddicht • ohne Kapuze • verdeckte Verschlüsse • zwei Seitentaschen • weitenverstellbarer Saum • Reflexdetails



Jacke

Art.-Nr. 88467 ■ schwarz
Größe XS bis 6XL
Material 65 % Polyester, 35 % Baumwolle, 250 g/m²

Beschreibung: • reduziertes Flächengewicht bei gleichem Komfort • verdeckter Frontreißverschluss • verlängerter Rücken • eine Brusttasche mit Patte • zwei Seitentaschen, Eingriff mit CORDURA® verstärkt • alle Verschlüsse verdeckt • Ärmeltasche links • weitenverstellbarer Ärmelsaum • Reflexdetails



Bundhose

Art.-Nr. 88465 ■ schwarz
Größe 42 bis 64, 90 bis 110
Material 65 % Polyester, 35 % Baumwolle, 250 g/m²

Beschreibung: • leichte Variante • hoher Tragekomfort durch 3-D-Schnittführung • Reflexdetails • zwei Seitentaschen, Eingriff mit CORDURA® verstärkt • verdeckte Verschlüsse • Oberschenkeltasche links mit Patte, viel Stauraum • doppelte Zollstocktasche rechts, CORDURA®-Verstärkung an den relevanten Stellen • Gesäßtasche mit Patte, Klettverschluss



Vielfältiger Klassiker im zeitlosen Look

Egal ob klassischer Blaumann, grüne Arbeitshose oder robuste Jacke: mit den Kollektionen uvex extra, plus und eco sind Sie immer auf der richtigen Seite, wenn Sie bequeme und robuste Kleidung für vielfältige Tätigkeiten suchen. Gefertigt aus Baumwolle und Mischgewebe ergibt sich ein strapazierfähiger und atmungsaktiver Allrounder, der nach OEKO-TEX Standard 100 zertifiziert ist.



Jacke

Art.-Nr. **81192** ■ kornblau
82327 ■ grün
82326 ■ marine

Größe 40/42 bis 64/66, 90/94 bis 106/110

Material 100 % Baumwolle, ca. 320 g/m²



Beschreibung: • Brust-, Multifunktions- und kleine Innentasche mit Verschlussmöglichkeit, Seiten-, und Innentasche, sowie kleine Innentasche und Brillenschlaufe • Armabschluss mit Schlitz und Weitenverstellung durch Metall-Druckknöpfe • OEKO-TEX® Standard 100

Jacke

Art.-Nr. **88722** ■ kornblau
88723 ■ grün
88724 ■ marine

Größe 40/42 bis 64/66, 90/94 bis 106/110

Material 60 % Baumwolle, 40 % Polyester, ca. 310 g/m²



Beschreibung: • zwei Brusttaschen (links mit integrierter Handy- und Stifftasche sowie Brillenschlaufe) und Innentasche jeweils mit Verschlussmöglichkeit, weitere Innen- und seitliche Eingrifftaschen • verdeckte Metall-Druckknopfleiste • Armabschluss mit Schlitz und Weitenverstellung durch Metall-Druckknöpfe • OEKO-TEX® Standard 100

Latzhose

Art.-Nr. **81193** ■ kornblau
82329 ■ grün
82328 ■ marine

Größe 40/42 bis 64/66, 90/94 bis 106/110

Material siehe Jacke

Beschreibung: • Latz-, Gesäß-, Oberschenkeltasche mit Verschlussmöglichkeit sowie Stifffächer, Brillenschlaufe und Zollstocktasche • mit Knöpfen verstellbarer Bund (links) • Einstieg mit Metall-Druckknöpfen für optimale Handhabung (links) • elastische Träger mit verstellbaren Steckschließen für individuelle Anpassung • OEKO-TEX® Standard 100

Latzhose

Art.-Nr. **88731** ■ kornblau
88732 ■ grün
88733 ■ marine

Größe 40/42 bis 64/66, 90/94 bis 106/110

Material siehe Jacke

Beschreibung: • Latz-, Gesäß-, Oberschenkeltasche mit Verschlussmöglichkeit sowie Stifffächer, Brillenschlaufe und Zollstocktasche • mit Knöpfen verstellbarer Bund (links) • Einstieg mit Metall-Druckknöpfen für optimale Handhabung (links) • elastische Träger mit verstellbaren Steckschließen für individuelle Anpassung • OEKO-TEX® Standard 100

Bundhose

Art.-Nr. **81195** ■ kornblau
82336 ■ grün
82335 ■ marine

Größe 42 bis 64, 90 bis 110

Material siehe Jacke

Beschreibung: • Gesäß- und Oberschenkeltasche mit Verschlussmöglichkeit, Seiten- sowie doppelte Zollstocktasche • mit Knopf verstellbarer Gummizug im Bund für optimalen Sitz • OEKO-TEX® Standard 100

Bundhose

Art.-Nr. **88734** ■ kornblau
88735 ■ grün
88736 ■ marine

Größe 42 bis 64, 90 bis 110

Material siehe Jacke

Beschreibung: • Gesäß- und Oberschenkeltasche mit Verschlussmöglichkeit, Seiten- sowie doppelte Zollstocktasche • mit Knopf verstellbarer Gummizug im Bund für optimalen Sitz • OEKO-TEX® Standard 100

uvex extra · uvex plus



Mantel

Art.-Nr. 81105 ■ kornblau
Größe 40/42 bis 64/66, 90/94 bis 106/110
Material 100 % Baumwolle, ca. 240 g/m²



Beschreibung: • verdeckte Knopfleiste, eine Brustaußentasche (links), eine Brustinnentasche (rechts), zwei Seitentaschen • Länge: ca. 96 cm • zwei Seitenschlitze für mehr Bewegungsfreiheit • OEKO-TEX® Standard 100



Jacke

Art.-Nr. 88709 ■ kornblau
Größe 40/42 bis 64/66, 90/94 bis 106/110
Material 100 % Baumwolle, ca. 300 g/m²



Beschreibung: • verdeckte Knopfleiste, Umlegekragen, aufgesetzte Seitentaschen, Brusttaschen mit Patte und Klettverschluss, Innentasche (links) • Armabschluss mit Schlitz und Weitenverstellung durch Knöpfe • OEKO-TEX® Standard 100

Mantel

Art.-Nr. 16282 ■ kornblau
16284 ■ grau
Größe 40/42 bis 64/66, 90/94 bis 106/110
Material 65% Baumwolle, 35% Polyester, ca. 310 g/m²



Beschreibung: • Brust- und Brustinnentasche mit Verschlussmöglichkeit • aufgesetzte und verstärkte Seitentaschen • Stretchzonen an den Schultern für mehr Bewegungsfreiheit • Länge: 96 cm • OEKO-TEX® Standard 100

Latzhose

Art.-Nr. 88710 ■ kornblau
Größe 40/42 bis 64/66, 90/94 bis 106/110
Material 100 % Baumwolle, ca. 300 g/m²



Beschreibung: • Latz-, Gesäß- und Oberschenkeltasche mit Verschlussmöglichkeit, doppelte Zollstocktasche und aufgesetzte Seitentaschen • Einstieg mit Knöpfen für optimale Handhabung, links • elastische Träger mit verstellbaren Steckschließen für individuelle Anpassung • OEKO-TEX® Standard 100

Bundhose

Art.-Nr. 88711 ■ kornblau
Größe 42 bis 66, 90 bis 110
Material 100 % Baumwolle, ca. 300 g/m²



Beschreibung: • Oberschenkel- und Gesäßtasche mit Verschlussmöglichkeit sowie Sift-, Seiten- und Zollstocktasche • Bund mit eingearbeitetem Gummizug für mehr Komfort • OEKO-TEX® Standard 100





auch in weiß erhältlich
(s. Seite 482/483)

Damenmantel

Art.-Nr. **81009** ■ kornblau

Größe 36 bis 54

Material 100 % Baumwolle, ca. 210 g/m²



Beschreibung: • verdeckte Metall-Druckknopfleiste, Reverskragen, aufgesetzte Seitentaschen, Brusttasche (links) • Länge: 105 cm • Armabschluss mit Weitenverstellung durch Metall-Druckknöpfe • OEKO-TEX® Standard 100

Langjacke

Art.-Nr. **88770** ■ kornblau

Größe 42 bis 64, 90 bis 110

Material 100 % Baumwolle, ca. 300 g/m²



Beschreibung: • sichtbare Knopfleiste, Umlegekragen, aufgesetzte Seitentaschen, aufgesetzte Brusttasche (links), gerader Armabschluss • OEKO-TEX® Standard 100

Latzhose

Art.-Nr. **88771** ■ kornblau

Größe 42 bis 64, 90 bis 110

Material 100 % Baumwolle, ca. 300 g/m²



Beschreibung: • Eingriff mit Knöpfen, aufgesetzte Seitentaschen, jeweils eine Gesäß- und Zollstocktasche (rechts), Latztasche mit Reißverschluss • Bund und Einstieg mit Knopf • elastische Träger mit verstellbaren Steckschließen für individuelle Anpassung • OEKO-TEX® Standard 100

Bundhose

Art.-Nr. **88772** ■ kornblau

Größe 42 bis 64, 90 bis 110

Material 100 % Baumwolle, ca. 300 g/m²



Beschreibung: • Eingriff und Bund mit Knopfleiste, Seitentaschen, jeweils eine Gesäß- und Zollstocktasche (rechts) • OEKO-TEX® Standard 100



Herrenmantel

Art.-Nr. **88721** ■ kornblau

Größe 40/42 bis 64/66, 90/94 bis 106/110

Material 65 % Polyester, 35 % Baumwolle, ca. 245 g/m²



INDUSTRIALWASH●●

Beschreibung: • verdeckte Metall-Druckknopfleiste, Reverskragen, Seitentaschen, aufgesetzte Brusttasche (links) • Länge: ca. 100 cm • zwei Seitenschlitze für mehr Bewegungsfreiheit • OEKO-TEX® Standard 100

Jacke

Art.-Nr. **88712** ■ kornblau

Größe 40/42 bis 64/66, 90/94 bis 106/110

Material 65 % Polyester, 35 % Baumwolle, ca. 245 g/m²



INDUSTRIALWASH●●

Beschreibung: • verdeckte Metall-Druckknopfleiste, Umlegekragen, aufgesetzte Seitentaschen, glatter Rücken • Armabschluss mit Weitenverstellung durch Metall-Druckknöpfe • OEKO-TEX® Standard 100



Latzhose

Art.-Nr. **88713** ■ kornblau

Größe 40/42 bis 64/66, 90/94 bis 106/110

Material 65 % Polyester, 35 % Baumwolle, ca. 245 g/m²



INDUSTRIALWASH●●

Beschreibung: • Eingriff mit Metall-Druckknöpfen, Latztasche mit Patte und Metall-Druckknopf, aufgesetzte Seitentaschen, jeweils eine Gesäß- und Zollstocktasche (rechts) • Bund mit Metall-Knopf (links) • Einstiegsschlitz mit Knopf für optimale Handhabung (links) • elastische Träger mit verstellbaren Steckschließen für individuelle Anpassung • OEKO-TEX® Standard 100

Bundhose

Art.-Nr. **88714** ■ kornblau

Größe 42 bis 64, 90 bis 110

Material 65 % Polyester, 35 % Baumwolle, ca. 245 g/m²



INDUSTRIALWASH●●

Beschreibung: • Eingriff mit Druckknöpfen, Seitentaschen, jeweils eine Gesäß- und Zollstocktasche (rechts) • OEKO-TEX® Standard 100

vielfältige Taschen

Farbauswahl



uvex extra: 60 % Baumwolle
40 % Polyester



uvex eco: 65 % Polyester
35 % Baumwolle



uvex extra: 100 % Baumwolle



uvex plus: 100 % Baumwolle



uvex eco: 100 % Baumwolle

INDUSTRIALWASH●●

schlichtes Design

● kornblau



Haushaltswäsche



uvex

uvex whitewear

weiß. weißer.
uvex whitewear.

Mit ihrer weißen Farbe ist die uvex whitewear Kollektion so rein, wie ihr OEKO-TEX Standard 100, mit dem sie zertifiziert ist. Diese basic Kollektion setzt auf maximalen Komfort und bequemen Sitz mit cleaner Optik.



Herrenmantel

Art.-Nr. 89324 weiß
Größe XS bis 3XL, 90/94 bis 106/110
Material 65 % Polyester, 35 % Baumwolle, ca. 245 g/m²
🧺🧼🧻🧺🧺🧺 INDUSTRIALWASH●●

Beschreibung: • verdeckte Metall-Druckknopfleiste, Seitentaschen mit Metall-Druckknopf • Brusttasche (links) • Reverskragen, welcher durch einen Druckknopf geschlossen getragen werden kann • individuelle Weitenverstellung: Armelsaum mit Metall-Druckknöpfen • OEKO-TEX® Standard 100 • erfüllt Hygiene-Risikoklasse 1 bis 3 gemäß DIN 10524

Lange Jacke

Art.-Nr. 88773 weiß
Größe 42 bis 64, 90 bis 110
Material 100 % Baumwolle, ca. 300 g/m²
🧺🧼🧻🧺🧺🧺

Beschreibung: • sichtbare Knopfleiste, Umlegekragen, aufgesetzte Seitentaschen, aufgesetzte Brusttasche (links), gerader Armabschluss • Rückenlänge bei Gr. 50 = 70 cm • OEKO-TEX® Standard 100

Art.-Nr. 82190 weiß
Größe 40/42 bis 64/66, 90/94 bis 106/110
Material 65 % Polyester, 35 % Baumwolle, ca. 250 g/m²
🧺🧼🧻🧺🧺🧺 INDUSTRIALWASH●●

Beschreibung: siehe Herrenmantel (Art.-Nr. 81996)

Herrenmantel

Art.-Nr. 98308 weiß
Größe 42 bis 64
Material 100 % Baumwolle, ca. 210 g/m²
🧺🧼🧻🧺🧺🧺

Beschreibung: • verdeckte Metall-Druckknopfleiste, Reverskragen, aufgesetzte verstärkte Seitentaschen, eine Brust- und Innentasche, Rückengurt und Seitenschlitze • Länge: 115 cm • zwei Seitenschlitze • OEKO-TEX® Standard 100

Bundhose

Art.-Nr. 88775 weiß
Größe 42 bis 64, 90 bis 110
Material 100 % Baumwolle, ca. 300 g/m²
🧺🧼🧻🧺🧺🧺

Beschreibung: • Eingriff und Bund mit Knopfleiste, Seitentaschen, jeweils eine Gesäß- und Zollstocktasche (rechts) • OEKO-TEX® Standard 100

Art.-Nr. 81996 weiß
Größe 40/42 bis 64/66, 90/94 bis 106/110
Material 100 % Baumwolle, ca. 240 g/m²
🧺🧼🧻🧺🧺🧺

Beschreibung: • verdeckte Knopfleiste, eine Brustauftasche (links), eine Brustinnentasche (rechts), zwei Seitentaschen, gerader Armabschluss • Länge: ca. 96 cm • zwei Seitenschlitze für mehr Bewegungsfreiheit • OEKO-TEX® Standard 100



Herrenbundhose

Art.-Nr. 89321 weiß
Größe 44 bis 66, 90 bis 110
Material 65 % Polyester, 35 % Baumwolle, ca. 245 g/m²
 INDUSTRIALWASH●●

Beschreibung: • Bund und Eingriff, Seitentaschen mit Metall-Druckknöpfen, Gesäßtasche mit Patte und Metall-Druckknöpfen • mit Knopf verstellbarer Gummizug im Bund für einen optimalen Sitz • OEKO-TEX® Standard 100 • erfüllt Hygiene-Risikoklasse 1 bis 3 gemäß DIN 10524

Latzhose

Art.-Nr. 88774 weiß
Größe 42 bis 64, 90 bis 110
Material 100 % Baumwolle, ca. 300 g/m²



Beschreibung: • Eingriff mit Knöpfen, aufgesetzte Seitentaschen, jeweils eine Gesäß- und Zollstocktasche (rechts), Latztasche mit Reißverschluss • Bund und Einstieg mit Knopf • elastische Träger mit verstellbaren Steckschließen für individuelle Anpassung • OEKO-TEX® Standard 100



Damenhose

Art.-Nr. 81529 weiß
Größe 36 bis 54
Material 100 % Baumwolle, ca. 210 g/m²



Beschreibung: • Eingriffstasche in der Seitennaht mit verdecktem Metall-Druckknopf (rechts) • Bund mit eingearbeitetem Gummizug und einem glatten Vorderbundeinsatz für mehr Komfort • OEKO-TEX® Standard 100

Art.-Nr. 81530 weiß
Größe 34 bis 54
Material 65 % Polyester, 35 % Baumwolle, ca. 215 g/m²
 INDUSTRIALWASH●●

Beschreibung: • Seitentasche mit Metall-Druckknopf in der Seitennaht (rechts) • Bund mit Gummizug • OEKO-TEX® Standard 100 • erfüllt Hygiene-Risikoklasse 1 bis 3 gemäß DIN 10524





Damenmantel

Art.-Nr. 89325 weiß
Größe 36/38 bis 52/54
Material 65 % Polyester, 35 % Baumwolle, ca. 245 g/m²
 INDUSTRIALWASH●●

Beschreibung: • verdeckte Metall-Druckknopfleiste, Seitentaschen mit Metall-Druckknopf • Reverskragen, welcher durch einen Druckknopf geschlossen werden kann • individuelle Weitenverstellung: Ärmelsaum mit Metall-Druckknöpfen • OEKO-TEX® Standard 100 • erfüllt Hygiene-Risikoklasse 1 bis 3 gemäß DIN 10524

Art.-Nr. 81509 weiß
81510 weiß

Größe 36 bis 54
Material 100 % Baumwolle, ca. 210 g/m² (81509)
 65 % Polyester, 35 % Baumwolle, ca. 200 g/m² (81510)

 (81509)
 INDUSTRIALWASH●● (81510)

Beschreibung: • verdeckte Metall-Druckknopfleiste, Reverskragen, aufgesetzte Seitentaschen, Brusttasche (links) • Länge: 105 cm • Armabschluss mit Weitenverstellung durch Metall-Druckknöpfe • OEKO-TEX® Standard 100



uvex basics

Von Unterwäsche über T-Shirts bis Sweatshirts ist bei uvex basics alles dabei, was man im Arbeitsalltag braucht. Dieser Alleskönner ist zu jeder Jahres- und Tageszeit einsatzbereit und bietet 365 Tage im Jahr optimale Ausstattung im Handwerk.



T-Shirt

Art.-Nr.	98878	■ grau
	98665	■ navy
	98958	■ schwarz
	98174	■ rot
Größe	XS bis 6XL	
Material	60 % Lyocell, 40 % Polyester, ca. 180 g/m ²	

Beschreibung: • sehr leichtes und hochfunktionelles Material für optimale Bewegungsfreiheit • die eingesetzte TENCEL™-Faser reduziert die Geruchsbildung ist zusätzlich sehr pflegeleicht • regular fit • OEKO-TEX® Standard 100



Langarmshirt

Art.-Nr.	89343	■ schwarz
Größe	XS bis 3XL	
Material	siehe LongJohn	

Beschreibung: siehe LongJohn

Sweatshirt basic

Art.-Nr.	88156	□ weiß
	88157	■ ash melange
	88158	■ kornblau
	88159	■ marine
	88160	■ schwarz
	88161	■ rot
Größe	S bis 6XL	
Material	70 % Baumwolle, 30 % Polyester, ca. 300 g/m ²	

Beschreibung: • elastisches Hals-, Ärmel- und Saumbündchen • angenehmes Tragegefühl durch angeraute Innenseite • regular fit • OEKO-TEX® Standard 100

Poloshirt

Art.-Nr.	98959	■ grau
	98919	■ navy
	98929	■ schwarz
	89048	■ rot
Größe	XS bis 6XL	
Material	60 % Lyocell, 40 % Polyester, ca. 220 g/m ²	

Beschreibung: siehe T-Shirt



LongJohn

Art.-Nr.	89345	■ schwarz
Größe	XS bis 3XL	
Material	50% Baumwolle, 50% Polyester, ca. 155 g/m ²	

Beschreibung: • sportive Funktionswäsche mit bestem Tragekomfort • Verminderung von Geruchsbildung durch antibakterielle Wirkung • AIRNET-Einsätze für besonders schnellen Wärmetransport • Flatlocknähte zur Vermeidung von Druckstellen und Hautreizungen • OEKO-TEX® Standard 100



T-Shirt basic

Art.-Nr.	88162	□ weiß
	88163	■ ash melange
	88164	■ kornblau
	88165	■ marine
	88166	■ schwarz
	88167	■ rot
Größe	XS bis 6XL	
Material	100 % Baumwolle (außer ash melange) 85 % Baumwolle, 15 % Viskose, (ash melange) ca. 140g/m ²	

Beschreibung: • klassisch • regular fit • angenehme und komfortable Single Jersey Qualität • OEKO-TEX® Standard 100



Poloshirt basic

Art.-Nr.	88168	■ ash melange
	88169	■ kornblau
	88170	■ marine
	88171	■ schwarz
	88172	■ rot
	88173	□ weiß
Größe	XS bis 6XL	
Material	100 % Baumwolle, ca. 230 g/m ² ash melange: 85 % Baumwolle, 15 % Viskose	

Beschreibung: • klassisch geschnitten in Pikee Qualität • Dreier-Knopfleiste • links eine aufgesetzte Brusttasche • regular fit • OEKO-TEX® Standard 100



3-in-1 Wetterjacke

Art.-Nr. 98378* ■ schwarz/grau
98379* ■ schwarz/blau

Größe S bis 6XL

Material 100 % Polyamid
Futter: 100 % Polyester
Innenjacke: 100 % Polyester-Mikrofleece, ca. 145 g/m²

☰ ☱ ☲ ☳ ☴ ☵ ☶ ☷

Beschreibung: • Seiten-, Brust- und Handtasche mit Verschlussmöglichkeit • Saum, Ärmel und Kapuze weitenverstellbar • herausnehmbare Fleecejacke • Reflexdetails • atmungsaktives, wind- und wasserdichtes Material (Wassersäule von 5.000 mm mit getapten Nähten • Atmungsaktivität MVP 5.000 g/m²/24h) * solange Vorrat reicht



Softshell- Outdoorjacke

Art.-Nr. 89431 ■ schwarz

Größe S bis 6XL

Material 94 % Polyester, 6 % Elasthan
Futter: 100 % Polyester
Wattierung: 100 % Polyester

☰ ☱ ☲ ☳ ☴ ☵ ☶ ☷

Beschreibung: • wärmendes Thermofutter • Bewegungsfreiheit durch Stretchmaterial • Arm-, Brust- und Seiten- und Innentaschen mit Reißverschluss sowie Handy-Innentasche mit Verschlussmöglichkeit • OEKO-TEX® Standard 100



Fleecejacke basic

Art.-Nr. 89408* ■ schwarz

Größe S bis 6XL

Material 100 % Polyester, ca. 250 g/m²

☰ ☱ ☲ ☳ ☴ ☵ ☶ ☷

Beschreibung: Seiten- und Brusttasche mit Reißverschluss • Reflexdetails • OEKO-TEX® Standard 100 * solange Vorrat reicht



Thermo Steppjacke

Art.-Nr. 98668 ■ schwarz/blau

Größe S bis 6XL

Material 100 % Polyamid mit PU Beschichtung
Wattierung: 100 % Polyester
Futter: 100 % Polyester

☰ ☱ ☲ ☳ ☴ ☵ ☶ ☷

Beschreibung: • wärmende Fleeceinnenseite • abnehmbare und weitenverstellbare Kapuze • Brust-, Innen- und Seitentaschen • verlängerter Rücken und verstellbarer Gummizug am Saum • wasserabweisend • OEKO-TEX® Standard 100



Thermo- Steppweste

Art.-Nr. 98667 ■ schwarz/blau

Größe S bis 6XL

Material 100 % Polyamid mit PU Beschichtung
Wattierung: 100 % Polyester
Futter: 100 % Polyester

☰ ☱ ☲ ☳ ☴ ☵ ☶ ☷

Beschreibung: • wärmende Fleeceinnenseite • abnehmbare und weitenverstellbare Kapuze • Brust-, Innen- und Seitentaschen • verlängerter Rücken und verstellbarer Gummizug am Saum • wasserabweisend • OEKO-TEX® Standard 100



Softshelljacke

Art.-Nr. 89407* ■ anthrazit-melange/
schwarz

Größe S bis 6XL

Material 80 % Polyester, 20 % Baumwolle
Innenseite: 100 % Polyester Fleece, ca. 420 g/m²

☰ ☱ ☲ ☳ ☴ ☵ ☶ ☷

Beschreibung: • atmungsaktives, winddichtes und wasserabweisendes Material • Seiten- und Brusttasche mit Reißverschluss • weitenverstellbarer Saum • Reflexdetails * solange Vorrat reicht



Persönliche Schutzausrüstung

uvex suXXeed arc
uvex suXXeed multifunction
uvex suXXeed multifunction light
uvex protection perfect multifunction
uvex protection fire + arc
uvex banwear+
uvex protection perfect acid
uvex banox+
uvex banox pro
uvex suXXeed multifunction high-vis
uvex protection active flash
uvex protection active flash + storm
uvex suXXeed construction
uvex protection flash
uvex protection Regenbekleidung
uvex cut
uvex suXXeed ESD

PSA



uvex Normen Übersicht

PSA der Kategorie I

Diese Kategorie umfasst Produkte zum Schutz der Anwender:innen vor geringfügigen Risiken. Der Hersteller geht davon aus, dass die PSA-Nutzer:innen die Wirksamkeit der PSA selbst einschätzen können.

Zu Kategorie I zählen ausschließlich PSA zum Schutz gegen:

- oberflächliche mechanische Verletzungen
- Kontakt mit schwach aggressiven Reinigungsmitteln oder längerer Kontakt mit Wasser
- Berührungen mit heißen Oberflächen (Temperaturen unter 50 °C)
- Schädigung der Augen durch Sonneneinstrahlung (außer bei Beobachtung der Sonne)
- Witterungsbedingungen, nicht extremer Art (z.B. Regen)

PSA der Kategorie II

Produkte, die weder in Kategorie I noch in Kategorie III eingeordnet werden können, gehören zur Kategorie II. Generell sollen diese Produkte einen Standard-Schutz vor mechanischen Risiken bieten. Nach dem Verordnungsvorschlag der EU Kommission fallen auch maßgefertigte und individuell angepasste PSA in diese Kategorie.

PSA der Kategorie III

Diese Risikogruppe erfasst die komplexe persönliche Schutzausrüstung zum Schutz vor tödlichen Gefahren und irreversiblen Gesundheitsschäden. Dieser Kategorie unterliegt PSA, die gegen Gefährdungen schützen sollen, die die Verwender:innen nicht selbst einschätzen können. Gemäß Anhang I der PSA-Verordnung fallen unter Kategorie III PSA zum Schutz vor folgenden Risiken:

- gesundheitsgefährdende Stoffe und Gemische
- Atmosphären mit Sauerstoffmangel
- schädliche biologische Agenzien
- ionisierende Strahlung
- warme Umgebung, mit vergleichbaren Auswirkungen wie bei einer Lufttemperatur von 100 °C oder mehr
- kalte Umgebung, mit vergleichbaren Auswirkungen wie bei einer Lufttemperatur von -50 °C oder weniger
- Stürze aus der Höhe
- Stromschlag und Arbeit an unter Spannung stehenden Teilen
- Ertrinken
- Schnittverletzungen durch handgeführte Kettensägen
- Hochdruckstrahl
- Verletzungen durch Projektile oder Messerstiche
- schädlicher Lärm



Quelle: Verordnung (EU) 2016/425

Normen, Richtlinien und Schutzkriterien

EN ISO 11611		<p>Schweißerschutzbekleidung Schutzbekleidung für Schweißen und verwandte Verfahren gemäß EN ISO 11611 schützt den Träger vor kleinen Metallspritzern, kurzzeitigem Kontakt mit Flammen und Strahlungswärme aus dem Lichtbogen. Die Bekleidung kann geeignet sein für Personen beim Schweißen und bei verwandten Verfahren, bei denen die gleiche Art und die gleichen Gefahren auftreten. Die Schutzwirkung wird erzielt durch ein flammhemmendes Gewebe in Verbindung mit bestimmten Verarbeitungsmerkmalen, die durch die EN ISO 11611 definiert werden.</p>
EN ISO 11612		<p>Schutzbekleidung für hitzeexponierte Arbeiter Schutzbekleidung der Norm EN ISO 11612 – Bekleidung zum Schutz vor Hitze und Flammen – dient dem Schutz der Arbeiter bei kurzzeitigem Kontakt mit Flammen und vor wenigstens einer Art Hitze. Erreicht wird die Schutzwirkung durch ein flammhemmendes Gewebe in Verbindung mit bestimmten Verarbeitungsmerkmalen.</p>
EN 61482-2		<p>Schutzbekleidung gegen die thermischen Gefahren eines elektrischen Lichtbogens Bei Schutzbekleidung nach der Norm EN 61482-2 – Schutzbekleidung gegen die thermischen Gefahren eines elektrischen Lichtbogens – handelt es sich um eine PSA. Diese ist geeignet für Arbeiten im Niederspannungsbereich, dort wo thermische Gefahren durch Störlichtbogen auftreten können.</p>
EN 1149-5		<p>Elektrostatische Eigenschaften Bei dieser Bekleidung handelt es sich um eine elektrostatisch ableitfähige Schutzbekleidung. Durch die Bekleidung wird die elektrostatische Personenaufladung vermindert und damit auch die Entstehung von zündfähigen Entladungsfunken. Dies ist in Bereichen erforderlich, wo explosionsfähige Atmosphären auftreten können. Die Norm definiert die elektrostatischen Anforderungen an die Bekleidung zur Vermeidung der zündfähigen Entladungen.</p>
EN 13034 Typ 6		<p>Begrenzt sprühdichte Schutzanzüge Die Norm EN 13034 bezieht sich auf die Mindestanforderungen an begrenzt sprühdichte Schutzanzüge des Typ 6 (Klassifizierung der Chemieschutzanzüge). Schutzbekleidung, die der Norm entspricht, bietet in Bereichen, in denen das Risiko einer chemischen Einwirkung als eher gering bewertet wird, eingeschränkten Schutz gegen die Einwirkung von flüssigen Aerosolen, Spray und leichten Spritzern.</p>
EN ISO 20471		<p>Warnbekleidung Die Norm EN ISO 20471 regelt die Mindestanforderungen an Warnbekleidung. Warnbekleidung dient dazu, die Anwesenheit des Trägers visuell zu signalisieren – und so den Träger in gefährlichen Situationen, bei allen möglichen Lichtverhältnissen am Tag sowie beim Anstrahlen mit Scheinwerfern in der Dunkelheit auffällig zu machen.</p>
EN 343		<p>Schutz gegen Regen Die Norm EN 343 regelt im Rahmen der Arbeitsschutzbekleidung die Anforderungen an Kleidung zum Schutz gegen Regen. Bei dieser Kleidung handelt es sich um eine Schutzbekleidung, die gegen Niederschlag, Regen, Nebel und Wind bei Temperaturen von größer gleich -5 °C schützt.</p>
EN 61340-5-1		<p>Schutz von elektronischen Bauelementen gegen elektrostatische Phänomene Hierbei geht es nicht darum, denjenigen vor möglichen Schäden zu schützen, der am Produkt arbeitet, sondern das Produkt selbst. Bei der Bekleidung handelt es sich daher in diesem Fall auch nicht um PSA. Die problematischen Spannungen können beispielsweise durch Reibung, Influenz-, Korona- oder Kontaktaufladung entstehen.</p>
UV-Standard 801		<p>Mit diesem Verfahren wird der UV-Schutzfaktor eines Textils ermittelt, der die menschliche Haut vor schädigender UV-Strahlung schützt. Der ermittelte UPF (UV Protection Factor) wird als Multiplikator für die Eigenschutzzeit der Haut verwendet und gibt an, wie lange man sich mit dem Textil effektiv in der Sonne aufhalten kann, ohne Schädigungen der Haut davonzutragen. Bei Nichteinhaltung ist die Erkrankung an Hautkrebs nicht ausgeschlossen. Hautkrebs gehört zu den zweithäufigsten Berufskrankheiten und sollte nicht unterschätzt werden. Es können UV-Schutzstufen von 2 (niedriger Schutz) - 80 (hoher Schutz) erreicht werden.</p>
EN 388		<p>Schutzhandschuhe gegen mechanische Risiken Die Norm EN 388:2019 beschreibt die Anforderungen, Prüfverfahren und Kennzeichnungen von Schutzhandschuhen gegen mechanische Risiken beim Ausführen von Arbeiten. Die EN 388 wurde um die Prüfmethode ISO 13977 erweitert. Dieses Testverfahren nach ISO 13997 ermöglicht eine bessere Aussage über die Schnittbeständigkeit bei Arbeiten mit unterschiedlichen Kräfteinwirkungen. Unsere Produkte sind in Anlehnung an die EN 388 getestet, da es für Bekleidung noch keine Norm gibt.</p>









uvex Normenmatrix für Schutzkleidung

		 EN ISO 11611				 EN ISO 11612								 EN 61482-2 / IEC 61482-2				
		Klasse 1		Klasse 2										Klasse 1 APC=1 4kA/0,5s		Klasse 2 APC=2 7kA/0,5s		
Seite	Produkte	A1	A2	A1	A2	A1	A2	B1	B2	C1	C2	E1	E2	E3	F1	F2		
uvex protection perfect multifunction																		
uvex protection perfect multifunction	495	Jacke	■			■		■		■			■		■		■	(■)
	495	Bundhose/Latzhose	■			■		■		■			■		■		■	
uvex suXxeed																		
uvex suXxeed multifunction	493	Jacke	■			■		■		■			■		■		■	(■)
	493	Bundhose/Latzhose	■			■		■		■			■		■		■	
uvex multifunction	497	Parka navy	■			■		■		■			■		■		■	
	494	Hose	■			■		■		■			■		■		■	
uvex suXxeed multifunction light	494	Jacke	■			■		■		■			■		■		■	(■)
	494	Latzhose	■			■		■		■			■		■		■	
uvex suXxeed arc	492	Jacke/Mantel	■			■		■		■			■		■		■	
	492	Bundhose/Latzhose	■			■		■		■			■		■		■	
	500	Jacke	■			■		■		■			■		■		■	(■)
uvex suXxeed multifunction high-vis	500	Hose/Latzhose	■			■		■		■			■		■		■	
	501	Longsleeve				■		■		■					■		■	
	501	Softshelljacke	■			■		■		■					■		■	
	501	Parka	■			■		■		■			■		■		■	
uvex suXxeed construction	504	Jacke																
	505	Bundhose/Latzhose/Bermuda																
	504	Fleecejacke																
	504	Poloshirts																
uvex suXxeed ESD	511/510	Jacke/Shirt																
	511	Bundhose/Mantel																
uvex protection fire + arc / welding																		
uvex protection fire + arc Langarmhemd pro	497	Hemd				■		■		■					■		■	
uvex protection Langarpolo pro	496	Poloshirt				■		■		■							■	
uvex protection fire Langarpolo	496	Poloshirt				■		■		■					■			
uvex protection fire Langarmhemd	496	Hemd				□												
uvex protection banox+	498	Jacke/Bundhose/Latzhose	■	■		■	■	■		■			■					
uvex protection banox pro	499	Jacke/Bundhose/Latzhose			■	■	■	■		■					■	■		
uvex protection active flash · uvex protection flash + storm																		
uvex protection active flash	502	Warnweste 4LL																
	502	Warnweste 2LL																
uvex protection flash + storm	503	Softshelljacke																
	503	Cargohose																
	506	Parka																
uvex protection flash	506	Jacke																
	507	Bundhose/Latzhose																
	507	Warnweste																
	506	Softshelljacke																

□ Das Langarmhemd (Art.-Nr. 89687) ist gemäß Norm EN ISO 14116 Index 3 zertifiziert (ohne Piktogramm).

(■) in Kombination mit Shirt 17237, 17238, 17239 und Hemd 89312, 89409 die Kombination mit Hemd gilt nicht für uvex suXxeed multifunction high vis

 EN 1149-5		 EN 13034 Typ 6		 EN 20471			 EN 343		 UV Standard 801		 EN 61340-5-1	
			X1	X2	X3	in Kombination höhere Klasse möglich	selbst leuchtend					
Anwendungsgebiete												
■	■											Schweißarbeiten, Stahlwerke, Flüssiges Eisen, Automobilindustrie, Stadtwerke, Elektroinstallation, Anlagenbau, Energieversorger, Elektrohandwerk, Chemieindustrie
Anwendungsgebiete												
■	■											Schweißarbeiten, Stahlwerke, Flüssiges Eisen, Automobilindustrie, Stadtwerke, Elektroinstallation, Anlagenbau, Energieversorger, Elektrohandwerk, Chemieindustrie
■	■								■			
■	■											
■	■											Schweißarbeiten, Stadtwerke, Energieversorger, Elektroinstallation, Anlagenbau, Elektrohandwerk, Arbeiten im öffentlichen Verkehrsraum und dunklen Umgebungen
■	■	■				■						
■	■					■						
■	■					■			■			
											■	Arbeiten im öffentlichen Verkehrsraum, Hoch- und Tiefbau, Straßenbau
											■	
											■	Laborbereich der Mikroelektronik, Leitertechnik/ Halbleiterfertigung, Kabelkonfektionierung, Baugruppenfertigung, Montage von Geräteeinheiten, Zulieferer der Automobilindustrie
											■	
Anwendungsgebiete												
■												Schweißarbeiten, Stahlwerke, Flüssiges Eisen, Automobilindustrie, Stadtwerke, Elektroinstallation, Anlagenbau, Energieversorger, Elektrohandwerk
■												
■												Laborbereich der Mikroelektronik, Leitertechnik/Halbleiterfertigung, Kabelkonfektionierung, Baugruppenfertigung, Montage von Geräteeinheiten, Zulieferer der Automobilindustrie
■												
												Intensive Schweißarbeiten, Metallbau
Anwendungsgebiete												
												Arbeiten im öffentlichen Verkehrsraum und dunklen Umgebungen
												Arbeiten im öffentlichen Verkehrsraum, auf Baustellen, in dunklen Umgebungen
												Arbeiten im öffentlichen Verkehrsraum und dunklen Umgebungen
												Arbeiten im öffentlichen Verkehrsraum und dunklen Umgebungen



uvex

uvex suXXeed arc

Für alle, die unter Spannung arbeiten

Die suXXeed arc Kollektion baut auf höchste Sicherheitsstandards für schwere und gefährliche Arbeiten. Neben dem Schutz vor Hitze und Flammen bietet sie einen erweiterten Schutz vor Störlichtbögen. So ist sie optimal geeignet für Arbeiten an elektrisch geladenen Bauteilen und sitzt dank 3D Schnittführung bei allen Bewegungen perfekt.

IEC 61482-2 APC 2 (7ka)
IEC 61482-2 APC 2 in 2-lagigen Bereichen der Jacke/Mantel und Hosen (Front und Ärmel)
IEC 61482-1-ATPV
in 2-lagigen Bereichen der Jacke/Mantel und Hosen (Front und Ärmel) = 46 cal/cm²
in 2-lagigen Bereichen der Jacke/Mantel (Front und Ärmel) in Kombination mit Shirt 7937 = 62 cal/cm²
in 2-lagigen Bereichen der Jacke/Mantel (Front und Ärmel) in Kombination mit Hemd 7421 = 57 cal/cm²

Erfolgreiche Prüfung mit erhöhten Lichtbogenenergien von (558.7 – 564.8) kJ für Jacke /Mantel
2-lagig mit Shirt Modell 7937 in Anlehnung an EN 61482-1-2 bei 11,78 kA / 0,5 s
(geprüft bei Eurotest)

EN ISO 11611



Klasse 1-A1

EN ISO 11612



A1, B1, C1, F1

IEC 61482-2



APC=1
APC=2
nur in Frontbereich
und Ärmel

EN 1149-5



Hose

Art.-Nr. **88493** ■ graphit

Größe 42 bis 66, 90 bis 110, 23 bis 32

Material siehe Jacke

Beschreibung: • für höchste Schutzansprüche in gefährdeten Umgebungen • besonders weicher und hautfreundlicher Tragekomfort • doppellagige Konstruktion im Frontbereich • eingesetzter Schrittkeil für größte Bewegungsfreiheit • zwei Bein- und Seitentaschen • mit innenliegenden Knietaschen • schwer entflammbare Reflexstreifen • orange farbene Piktogramme zur Unterscheidung



Latzhose

Art.-Nr. **88494** ■ graphit

Größe 42 bis 66, 90 bis 110, 23 bis 32

Material siehe Jacke

Beschreibung: • maximaler Schutz bei Arbeiten in extremen Bedingungen • besonders weicher und hautfreundlicher Tragekomfort • doppellagige Konstruktion im Frontbereich • integrierte Stretchzonen an den Seiten für mehr Bewegungsfreiheit • schwer entflammbare Reflexstreifen • orange farbene Piktogramme zur Unterscheidung



Mantel

Art.-Nr. **70123** ■ graphit

Größe S bis 6XL

Material 50 % Baumwolle, 49 % Polyester, 1 % antistatische Fasern, 345 g/m²



Beschreibung: • multifunktionaler Schutz für höchste Ansprüche • flammhemmendes Gewebe • besonders weich • hoher Tragekomfort • doppellagige Konstruktion für höchsten Störlichtbogenschutz • verdeckter Frontreißverschluss und Klettverschluss an vorderer Blende • integrierte Stretchzonen im Rücken • „high rise“ Ärmelkonstruktion • schwer entflammbare Reflexelemente • Seitentaschen mit Reißverschluss • Brusttasche links



Jacke

Art.-Nr. **88492** ■ graphit

Größe S bis 6XL

Material Oberstoff: 50% Baumwolle, 49% Polyester, 1% antistatische Faser, 345 g/m²
Abfütterung: 88% Baumwolle, 12% Polyamid, 200 g/m²



Beschreibung: • multifunktional und für höchste Schutzansprüche • ergonomische Schnittführung • doppellagige Konstruktion im Frontbereich und Ärmel • integrierte Stretchzonen für mehr Bewegungsfreiheit unter den Armen und im Rücken • „high rise“ Ärmelkonstruktion • schwer entflammbare Reflexstreifen • orange farbene Piktogramme zur schnellen Unterscheidung der Schutzklassen • höchsten Schutz in Kombination mit Langarmhemd (Art.-Nr. 89312; 89409; 89798) oder Polo pro

uvex suXXeed multifunction

Sicherheit trifft auf Funktionalität

Dem schwer entflammaren Stoff können weder Hitze noch Störlichtbögen etwas anhaben. Gleichzeitig sorgt die „high rise“ Armkonstruktion dafür, dass dieser Allrounder bei jeder Bewegung mithält. Damit sind Sie genauso flexibel wie die Einsatzgebiete dieser Kollektion. Egal ob in Elektro-, Automobil- oder Stahlindustrie, die uvex suXXeed multifunction Kollektion erfüllt unsere Mission „protecting people“.

EN ISO 11611



Klasse 1-A1

EN ISO 11612



A1, B1, C1, E2, F1

IEC 61482-2



APC=1

EN 1149-5



EN 13034



Typ 6



Jacke

Art.-Nr. **88281** ■ nachtblau
88282 ■ graphit

Größe S bis 6XL

Material 49 % Modacryl, 42 % Baumwolle, 5 % Aramid, 3 % Polyamid, 1 % antistatische Fasern, ca. 300 g/m²



INDUSTRIALWASH●●

Beschreibung: • multifunktional und für höchste Schutzansprüche im uvex suXXeed Design • flammhemmendes Gewebe und die Verwendung von Para-Aramid und Polyamidfasern sorgen für hohe Strapazierfähigkeit und einem multifunktionalen Schutz vor flüssigem Eisen-E2 und dem Umgang mit Chemikalien geringer Gefährlichkeit • besonders weicher und hautfreundlicher Tragekomfort • integrierte Stretchzonen für mehr Bewegungsfreiheit • „high rise“ Ärmelkonstruktion • schwer entflammare Reflexstreifen



Latzhose

Art.-Nr. **88285** ■ nachtblau
88286 ■ graphit

Größe 23 bis 32, 42 bis 66, 90 bis 110

Material siehe Jacke

Beschreibung: • maximaler Schutz bei Arbeiten in extremen Bedingungen • im uvex suXXeed Design • integrierte Stretchzonen für mehr Bewegungsfreiheit • innenliegende Kniepolstertasche • schwer entflammare Reflexstreifen



Hose

Art.-Nr. **88283** ■ nachtblau
88284 ■ graphit

Größe 23 bis 32, 42 bis 66, 90 bis 110

Material siehe Jacke

Beschreibung: • für höchste Schutzansprüche in gefährdeten Umgebungen im uvex suXXeed Design • innenliegende Kniepolstertasche • schwer entflammare Reflexstreifen



uvex

uvex suXxeed multifunction light

Mit Leichtigkeit sicher bleiben

Die suXxeed multifunction light vereint alles: Tragekomfort, Schutz und einen sportiven Style. Der hohe Baumwollanteil verleiht ein leichtes Tragegefühl. Dehnelemente, 3-D-Schnitte und Passformoptimierung sorgen für Bewegungsfreiheit und einen bequemen Sitz.

EN ISO 11611



Klasse 1-A1

EN ISO 11612



A1, B1, C1, E1, F1

IEC 61482-2



APC= 1

EN 1149-5



Jacke

Art.-Nr. **89720** ■ kornblau

Größe S bis 6XL

Material 50 % Baumwolle, 49 % Polyester,
1 % antistatische Fasern, ca. 340 g/m²



Beschreibung: • Stehkragen • 2 Seiten-, 1 Brusttasche mit Metallverschlüssen • verdeckte Metall-Druckknopfleiste • alle Verschlüsselemente sind abgedeckt • dezente schwarze Paspellierungen • Stretchelemente im Rückenbereich und 3D-Schnittführung sorgen für Bewegungsfreiheit • hoher Baumwollanteil sorgt für angenehmen Tragekomfort



Hose

Art.-Nr. **89721** ■ kornblau

Größe 42 bis 64, 90 bis 110

Material 50 % Baumwolle, 49 % Polyester,
1 % antistatische Fasern, ca. 340 g/m²



Beschreibung: • Bewegungsfreiheit • Höchstmaß an Tragekomfort • Dehnelemente • sportiver Schnitt • Industriewäsche • absolute Verlässlichkeit • Schutz und sportiver Style müssen sich nicht ausschließen



Latzhose

Art.-Nr. **89722** ■ kornblau

Größe 42 bis 64, 90 bis 110

Material siehe Hose

Beschreibung: • 2 Seitentaschen • je 1 Latz-/Gesäß-/Schenkel-/Zollstocktasche mit Metallverschlüssen • Gummizug im hinteren Bund • weitenverstellbar • Hosenschlitz mit Reißverschluss • alle Verschlüsselemente sind abgedeckt • Latzträger mit hochwertigem Steckverschluss • beidseitig im Hüftbereich Stretchelemente • dezente schwarze Paspellierungen • 3-D-Schnitt • Stretchelemente und Passformoptimierung in Kombination mit Material sorgen für hohen Tragekomfort

► Hinweis: Diese Schutzbekleidung muss immer als Anzug in Kombination Jacke mit Latzhose/Bundhose getragen werden.

uvex protection perfect multifunction

Einmal PSA mit allem zum Mitnehmen, bitte.

Egal ob Chemikalien, Störlichtbögen, Hitze, Flammen, Metallspritzer oder alles gleichzeitig: die uvex protection perfection multifunction deckt alle Gefahren in der Industrie ab. Die Kollektion als Allrounder zu bezeichnen wäre schon untertrieben – da sie mit ihren Stretcheinsätzen alle Bewegungen mitmacht und so immer den gesamten Körper schützt.

- EN ISO 11611



Klasse 1-A1
- EN 1149-5



A1, B1, C1, E2, F1
- EN ISO 11612



APC= 1
- IEC 61482-2



Typ 6
- EN 13034



Typ 6



Jacke

Art.-Nr. **17241** ■ kornblau
17242 ■ dunkelgrau

Größe 40/42 bis 64/66, 90/94 bis 106/110
Material 49 % Modacryl, 42 % Baumwolle, 5 % Aramid, 3 % Polyamid, 1 % antistatische Fasern, ca. 300 g/m²



Beschreibung: • vordere Leiste mit verdecktem Reißverschluss und Klettverschluss • Brust-, Napoleon- und Seitentasche mit Verschlussmöglichkeit • flammhemmendes Gewebe • schwer entflammable Reflexstreifen • Stretcheinsätze im hinteren Schulterbereich • weitenverstellbarer Ärmelsaum mit Klettverschluss • dank hohem Baumwollanteil besonders weicher und hautfreundlicher Tragekomfort



Hose

Art.-Nr. **17245** ■ kornblau
17246 ■ dunkelgrau

Größe 42 bis 64, 90 bis 110
Material 49 % Modacryl, 42 % Baumwolle, 5 % Aramid, 3 % Polyamid, 1 % antistatische Fasern, ca. 300 g/m²



Beschreibung: • Bein-, Gesäß- und Zollstocktasche mit Verschlussmöglichkeit • Stretchzonen an der Knieaußenseite für mehr Bewegungsfreiheit • flammhemmendes Gewebe • schwer entflammable Reflexstreifen • innenliegende Kniepolstertasche • dank hohem Baumwollanteil besonders weicher und hautfreundlicher Tragekomfort



Latzhose

Art.-Nr. **17251** ■ kornblau
17252 ■ dunkelgrau

Größe 40/42 bis 64/66, 90/94 bis 106/110
Material siehe Hose

Beschreibung: • Latz-, Bein-, Gesäß- und Zollstocktasche mit Verschlussmöglichkeit • Stretchzonen an der Knieaußenseite für mehr Bewegungsfreiheit • flammhemmendes Gewebe • schwer entflammable Reflexstreifen • innenliegende Kniepolstertasche

► Hinweis: Diese Schutzbekleidung muss immer als Anzug in Kombination Jacke mit Latzhose/Bundhose getragen werden.

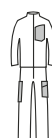

uvex protection fire + arc shirts

Optimale Kombinierbarkeit innerhalb der Produktfamilien

Die uvex protection fire + arc Produktfamilie bietet sicheren Schutz vor thermischen Gefahren. In Kombination z.B. mit dem Langarmhemd pro erreichen unsere Produkte sogar noch höhere Schutzklassen.

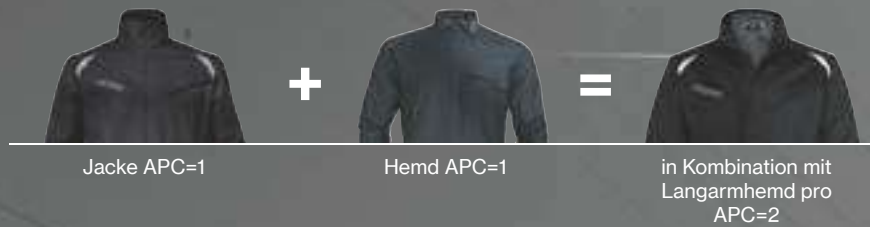

EN ISO 11612 IEC 61482-2 EN 1149-5
 A1, B1, C1
 APC=1



EN ISO 11612 EN 1149-5
 A1, B1, C1, F1



EN ISO 11612 IEC 61482-2 EN 1149-5
 A1, B1, C1, F1
 APC=1

Langarm-Polo pro

Art.-Nr. **17237** orange
17238 grau
17239 kornblau
Größe XS bis 3XL
Material 54 % Modacryl (Protex), 44 % Baumwolle, 2 % antistatische Fasern, ca. 270 g/m²



Beschreibung: • Kragen mit Einstickung • Knopfleiste mit verdeckten Kunststoffdruckknöpfen • Verstärkung im Schulterbereich • Ärmelinsatz aus Rippstrick • angenehm weiches Jersey-Material sorgt für besten Komfort • OEKO-TEX® Standard 100

Langarm-Polo

Art.-Nr. **89798** grau
Größe XS bis 5XL
Material 54 % Modacryl, 44 % Baumwolle, 2 % antistatische Fasern, ca. 190 g/m²



Beschreibung: • Blende mit Kunststoffdruckknöpfen • Strickbündchen am Armsaum • Modacryl-Faser für hohe Hitze- und Flammbeständigkeit • hoher Tragekomfort durch den Einsatz von Baumwolle • OEKO-TEX® Standard 100

Langarmhemd pro

Art.-Nr. **89312** marine
89409 anthrazit melange
Größe 37/38 bis 49/50
Material 55 % Modacryl, 43 % Baumwolle, 2 % antistatische Fasern, ca. 165 g/m²



Beschreibung: • verdeckte Druckknopfleiste in der vorderen Mitte • eine Brusttasche mit Patte und Klettverschluss sowie Brillen- und Stiftschleife • Modacryl-Faser für hohe Hitze- und Flammbeständigkeit • Direkteinstickung im Kragen • Ärmelbündchen mit verdecktem Druckknopfverschluss • OEKO-TEX® Standard 100

uvex

uvex multifunction

EN ISO 11611



Klasse I-A1

EN ISO 11612



A1, B2, C2, E3, F1

IEC 61482-2



APC-2

EN 1149-5



EN 13034



Typ 6

EN 343



3
2

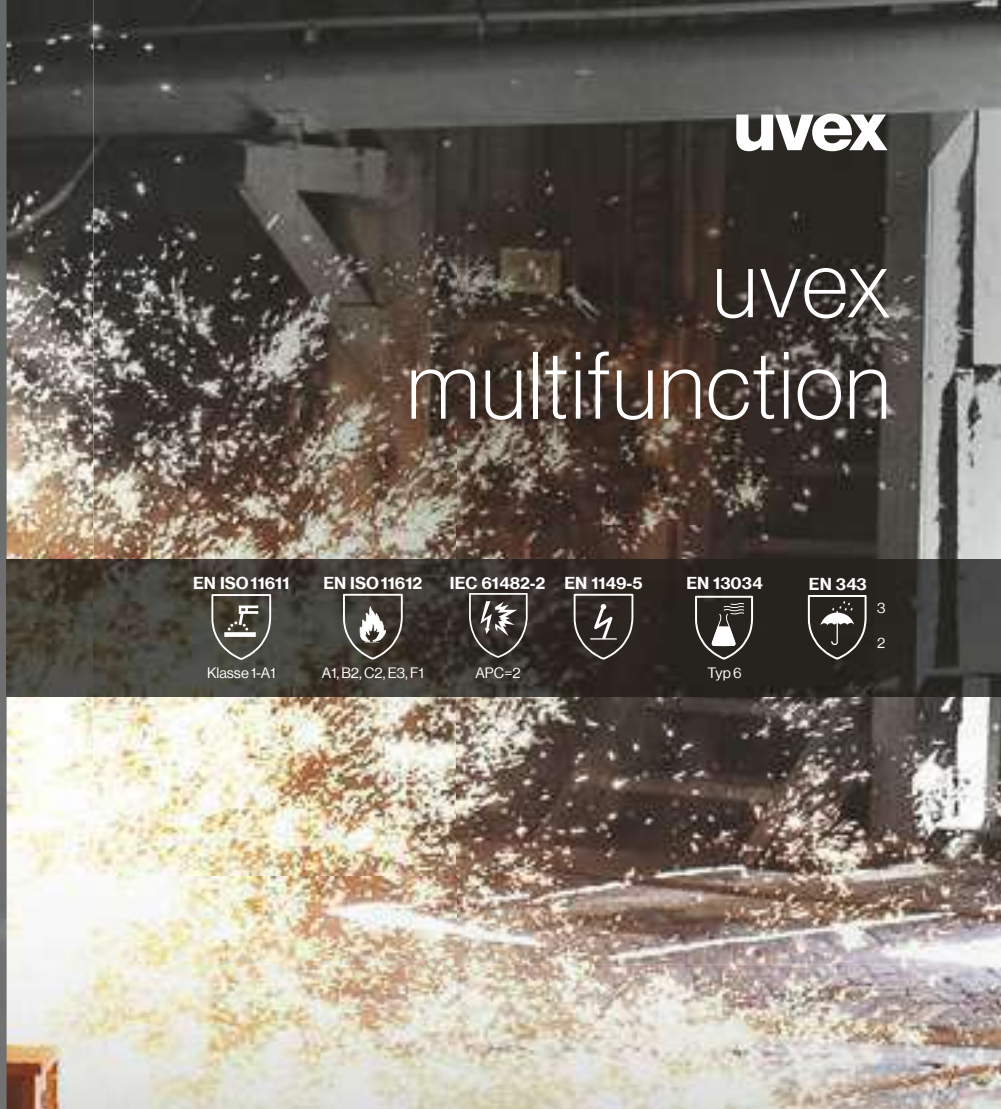

EN ISO 14116
Index 3

EN 1149-5



Langarmhemd

Art.-Nr. **89687** ■ blaugrau

Größe 35/36 bis 49/50

Material 49 % Modacryl (FR), 49 % Viskose (FR), 2 % antistatische Fasern, ca. 165 g/m²



Beschreibung: • Brusttasche mit Patte und Knopf (links)
• Modacryl-Faser für hohe Hitze- und Flammbeständigkeit
• Ärmelbündchen mit Weitenverstellung • hoher Tragekomfort durch den Einsatz von Viskose



Innenjacke zu
Art.-Nr. 88469



Parka

Art.-Nr. **88469** ■ navy

Größe S bis 6XL

Material Außenjacke:
Oberstoff: 55 % Modacryl, 44 % Baumwolle, 1 % antistatische Fasern, ca. 265 g/m²
Abfütterung: 50 % Meta-Aramid, 50 % Viskose, ca. 120 g/m²
Innenjacke: 100 % Polyester, ca. 345 g/m²



Beschreibung: • wind- und wasserdicht sowie atmungsaktiv • zwei große Seitentaschen mit viel Stauraum • mit einzipbarer Innenjacke • Länge ca. 80 cm • verlängerter Rücken • abnehmbare und weitenverstellbare Kapuze • weitenverstellbarer Ärmelsaum

► **Hinweis:** Die Normen werden ausschließlich durch die Außenjacke erfüllt. Die Innenjacke erfüllt keine Schutzwirkung und hat nur eine wärmende Funktion in der kalten Jahreszeit.



uvex banox⁺



Technik trifft auf Tragekomfort

Dass Flammenschutz auch natürlich geht, zeigt uvex banox+. Das Schutzgewebe besteht zu 100% aus Baumwolle und ist dennoch flammenhemmend. Gleichzeitig nimmt es Schweiß sehr gut auf und sorgt so für ein angenehmes Tragegefühl. Durch die atmungsaktiven Eigenschaften der Kollektion wird für eine optimale Klimaregulierung gesorgt. Und weil wir keine halben Sachen machen, haben wir den Flammenschutz in die Faser eingearbeitet. So bleibt er dauerhaft und sorgt für permanente Sicherheit.



EN ISO 11611

 Klasse 1 (A1+A2)
 EN ISO 11612

 A1+A2, B1, C1, E1



Jacke

Art.-Nr. **98176** ■ kornblau
 Größe 42 bis 64, 90 bis 110
 Material 100 % Baumwolle (FR), ca. 350 g/m²



Beschreibung: • verdeckte Kunststoff-Druckknopfleiste
 • Seiten-, Napoleon- und Brusttrentaschen mit Verschlussmöglichkeit • dauerhaft flammhemmendes Schutzgewebe • individuelle Weitenverstellung; Ärmelsaum mit Klettverschluss • OEKO-TEX® Standard 100

Latzhose

Art.-Nr. **98177** ■ kornblau
 Größe 42 bis 64, 90 bis 110
 Material 100 % Baumwolle (FR), ca. 350 g/m²



Beschreibung: • Eingriff mit Reißverschluss aus Kunststoff • Seiten- und Latzinnentasche • jeweils eine Gesäß-, Oberschenkel- und Latztasche mit Verschlussmöglichkeit • elastische Träger • dauerhaft flammhemmendes Schutzgewebe • OEKO-TEX® Standard 100

Hose

Art.-Nr. **98175** ■ kornblau
 Größe 42 bis 64, 90 bis 110
 Material 100 % Baumwolle (FR), ca. 350 g/m²



Beschreibung: • Bund mit verdecktem Knopf, Eingriff mit einem Reißverschluss aus Kunststoff • Seitentaschen und jeweils eine Gesäß- und Oberschenkeltasche mit Verschlussmöglichkeit • dauerhaft flammhemmendes Schutzgewebe • OEKO-TEX® Standard 100

► **Hinweis:** Diese Schutzbekleidung muss immer als Anzug in Kombination Jacke mit Latzhose/Bundhose getragen werden.

uvex banox⁺ pro



EN ISO 11611



Klasse 2 (A1+A2)

EN ISO 11612



A1+A2,B1,C1,E3,F1

Jacke

Art.-Nr. **88181** ■ dunkelblau

Größe 42 bis 64, 90 bis 110

Material 79 % Baumwolle, 20 % Polyester, 1 % anti-statische Fasern, ca. 450 g/m²



INDUSTRIALWASH●●

Beschreibung: • Sicherer Schutz vor Funken und Flammen
• Jacke mit Teilungsnahten und neuem, modischen Schnitt
• Stehkragen mit Klett • verdeckte Knopfleiste mit Kunststoffdruckern
• Napoleontasche links mit Klett • 1 Brustinnentasche rechts • 2 eingearbeitete Seitentaschen mit Kunststoffdruckern
• Ärmelsaum mit Klett weitenverstellbar
• Kontrastnähte • Label mit Piktogrammen • OEKO-TEX® Standard 100

Latzhose

Art.-Nr. **88183** ■ dunkelblau

Größe 42 bis 64, 90 bis 110

Material 79 % Baumwolle, 20 % Polyester, 1 % anti-statische Fasern, ca. 450 g/m²



INDUSTRIALWASH●●

Beschreibung: • Sicherer Schutz vor Funken und Flammen
• Latzhose mit neuem modischen Schnitt • Seiten- und Latzinnentasche • eine Gesäß-, Oberschenkel- und Latz-Tasche mit Verschlussmöglichkeit • Elastische Träger
• Label mit Piktogrammen • OEKO-TEX® Standard 100

Hose

Art.-Nr. **88182** ■ dunkelblau

Größe 42 bis 64, 90 bis 110

Material 79 % Baumwolle, 20 % Polyester, 1 % anti-statische Fasern, ca. 450 g/m²



INDUSTRIALWASH●●

Beschreibung: • Sicherer Schutz vor Funken und Flammen
• Bundhose mit neuem modischen Schnitt • Bund mit verdecktem Knopf • Eingriff mit einem Reißverschluss aus Kunststoff, Seitentaschen und jeweils eine Gesäß- und Oberschenkeltasche mit Verschlussmöglichkeit • Label mit Piktogrammen • OEKO-TEX® Standard 100

► Hinweis: Diese Schutzbekleidung muss immer als Anzug in Kombination Jacke mit Latzhose/Bundhose getragen werden.



uvex suXXeed multifunction high-vis

Damit die Gefahr
Sie kommen sieht

Die uvex suXXeed multifunction high-vis Kollektion schützt nicht nur vor Störlichtbögen, sie ist außerdem noch schwer entflammbar. Der Materialeinsatz mit einem hohen Lyocell-Anteil gibt den Produkten ein hervorragendes Feuchtigkeitsmanagement und ist zudem noch aus einem nachwachsenden Rohstoff hergestellt.

Und weil es selbst bei Strom und Feuer manchmal dunkel ist, ist die Linie komplett mit Reflexstreifen ausgestattet. So werden Sie garantiert nicht übersehen.

EN ISO 11611



Klasse 1-A1

EN ISO 11612



A1,B1,C1,E2,F1

EN 1149-3/ EN 1149-5



EN 13034



Typ 6

Jacke

IEC 61482-2



APC=1 / APC=2
in Kombination mit
Artikel 17237, 17238
und 17239

EN ISO 20471



X2
X3 in Kombination
mit Artikel 89575
und 89649

Hose und Latzhose

IEC 61482-2



APC=1

EN ISO 20471



X1
X3 in Kombination mit
89428 oder 89426
(nur Hose)



Verfügbar ab
Januar 2024

Jacke

Art.-Nr. **89428** ■■ warngelb/schwarz

Größe S bis 6XL

Material 51 % Modacryl, 43 % Lyocell, 5 % Paraaramid, 1 % antistatische Fasern, ca. 240 g/m²



Beschreibung: • das Gewebe besteht durch den hohen Lyocell® Anteil, welcher ein sehr gutes Feuchtigkeitsmanagement und ein angenehmes Hautgefühl bewirkt • „high rise“ Armkonstruktion • 3D Schnitfführung • zwei Seitentaschen mit Druckknöpfen • zwei Brusttaschen mit Reißverschluss • verdeckter Reißverschluss in vorderer Mitte mit zusätzl. Klettverschluss und Kinnschutz • Reflexstreifen am Rumpf, Ärmel und Schulter • verstellbarer Ärmelsaum mit Druckknopf • Stretcheinsätze im Rücken

Hose

Art.-Nr. **89575** ■■ warngelb/schwarz

Größe 23 bis 32, 42 bis 66, 90 bis 110

Material 51 % Modacryl, 43 % Lyocell, 5 % Paraaramid, 1 % antistatische Fasern, ca. 240 g/m²



Beschreibung: • das Gewebe besteht durch den hohen Lyocell® Anteil, welcher ein sehr gutes Feuchtigkeitsmanagement und ein angenehmes Hautgefühl bewirkt • ergonomische Schnitfführung • Keileinsatz im Schrittbereich • Knieformung • angesetzter Bund mit Gummizug • verdeckter Knopfverschluss aus Kunststoff • Hosenschlitz mit Reißverschluss • 2 Seitentaschen • Beintasche und Zollstocktasche mit Patte und Druckknopfverschluss • 2 verstärkte Gesäßtaschen mit Patte und Druckknopfverschluss • Knieeinsätze aus Kontrastmaterial • je 2 Reflexstreifen auf dem Hosenbein

Latzhose

Art.-Nr. **89649** ■■ warngelb/schwarz

Größe 23 bis 32, 42 bis 66, 90 bis 110

Material 51 % Modacryl, 43 % Lyocell, 5 % Paraaramid, 1 % antistatische Fasern, ca. 240 g/m²



Beschreibung: • das Gewebe besteht durch den hohen Lyocell® Anteil, welcher ein sehr gutes Feuchtigkeitsmanagement und ein angenehmes Hautgefühl bewirkt • ergonomische Schnitfführung • Keileinsatz im Schrittbereich • Knieformung • angesetzter Bund mit Gummizug • seitliche Stretcheinsätze • Hosenschlitz mit Reißverschluss • Latz mit einer Außentasche (verdeckter Reißverschluss) • verstellbare Träger mit Kunststoffschalle • 2 Seitentaschen • Beintasche und Zollstocktasche mit Patte und Druckknopfverschluss • 2 verstärkte Gesäßtaschen mit Patte und Druckknopfverschluss • Knieeinsätze aus Kontrastmaterial • je 2 Reflexstreifen auf dem Hosenbein



EN ISO 11612
 A1,B1,C1,F1
 EN 1149-3/
 EN 1149-5

 IEC 61482-2

 APC=1
 EN ISO 20471
 X2
 X3 in Kombination
 mit 89575

EN ISO 11611
 Klasse 2-A1
 EN ISO 11612
 A1,B1,C2,F2
 EN 1149-5

 IEC 61482-2

 APC=1
 EN ISO 20471
 2

EN ISO 11611
 Klasse 1-A1
 EN 1149-5

 IEC 61482-2

 APC=2
 EN ISO 20471
 X2
 EN ISO 11612
 A1,B2,C2,E2,F1
 EN 343

 EN 13034
 Typ 6
 EN 14058
 mit optionalem
 Wärmefutter



Longsleeve

Art.-Nr. **89426** warngelb/schwarz
 Größe S bis 6XL
 Material 54 % Modacryl, 44 % Baumwolle, 2 % antistatische Fasern, ca. 215 g/m²
 INDUSTRIALWASH ●
Beschreibung: • Rundhalsausschnitt mit kontrastfarbigen Bündchen • segmentierte Reflexstreifen an Ärmel, Rumpf und Schulter • Ärmelbündchen kontrastfarbig



Softshelljacke

Art.-Nr. **89727** warngelb/schwarz
 Größe S bis 6XL
 Material Softshell außen: 42 % Modacryl, 37 % Polyester, 20 % Baumwolle, 1 % antistatische Faser, FR-Membrane, ca. 350 g/m²
 Softshell innen: 100 % Modacryl-Fleece
 Futter: 50 % Aramid, 50 % Viskose

Beschreibung: • Winddicht • wasserabweisend und atmungsaktiv • flammhemmend und antistatisch • Stehkragen mit Kinnschutz • Frontreißverschluss verdeckt mit zusätzlichem Klettverschluss • 2 Seitentaschen • eine Brusttasche mit verdecktem Reißverschluss • Ärmelsaumweite verstellbar

Verfügbar ab
 Januar 2024



Parka

Art.-Nr. **89704** warngelb/schwarz
 Größe S bis 6XL
 Material Oberstoff: 55 % Modacryl, 44 % Baumwolle, 1 % antistatische Fasern, ca. 265 g/m²
 Abfütterung: 50 % Meta-Aramid, 50 % Viskose, ca. 120 g/m²
 Innenjacke: 100 % Polyester, ca. 345 g/m²

Beschreibung: • Wind- und wasserdicht sowie atmungsaktiv • 2 große Seitentaschen mit viel Stauraum • Stehkragen mit integrierter Kapuze (weitenverstellbar, abzipfbar) • 2 Laschen außen für bspw. Gasdetektoren • Ärmelsaumweite verstellbar • mit einzipfbarer wärmender Innenjacke



uvex protection active flash



Sehen und gesehen werden

Reflexstreifen sind bei Dunkelheit und schlechter Sicht ein Muss. Wir legen die Latte höher und haben ein innovatives Lichtleitersystem eingebaut, das aktiv leuchtet. So ist man selbst ohne externe Lichtquelle gut sichtbar. Dass die Kollektion perfekt passt, ist dabei kein Lichtblick, sondern selbstverständlich.



EN ISO 20471



Weste mit Schalter

Art.-Nr. 17322 warnorange
Größe M bis 3XL
Material 65 % Polyester, 35 % Baumwolle, ca. 245 g/m²

Beschreibung: • aktiver Schutz durch horizontal und vertikal verlaufendes Lichtleitersystem • Klettverschluss zum schnellen Schließen der Weste • mit Schalter für verschiedene Leuchtmodi

EN ISO 20471



Weste mit Schalter

Art.-Nr. 17323 warngelb
Größe M bis 3XL
Material 100 % Polyester, Mesh

Beschreibung: • aktiver Schutz durch vertikal verlaufendes Lichtleitersystem • Klettverschluss zum schnellen Schließen der Weste • mit Schalter für verschiedene Leuchtmodi

Akkupack für Modelle mit Schalter

Art.-Nr. 1733200 weiß

Beschreibung: • mobiler externer Akku für Art.-Nr. 17322, 17323 • Maße: 93 x 58 x 12 mm, ca. 83 g

uvex protection active flash + storm



EN ISO 20471



Softshelljacke

Art.-Nr. **89382**  warngelb/grau

Größe XS bis 6XL

Material 100 % Polyester mit 3-Lagen Membran, ca. 240 g/m²



Beschreibung: • wind- und wasserabweisende Warnschutz-Softshelljacke • eine Napoleontasche links sowie zwei große Seitentaschen mit Reißverschluss • 10.000 mm Wassersäule • leichtes, robustes und atmungsaktives Material



EN 14404



Typ 2 - Level 1

EN ISO 20471



Hose

uvex protection flash + storm

Art.-Nr. **89656**  warngelb/schwarz
17288  warnorange/schwarz

Größe 42 bis 64, 90 bis 110

Material 67 % Polyester, 33 % Baumwolle, ca. 270 g/m²



Beschreibung: • Besatz aus CORDURA® an stark beanspruchten Stellen • jeweils zwei Gesäß- und Oberschenkeltaschen inkl. Zollstock-, Handy- und Werkzeugtaschen • innenliegende Kniepolstertaschen • zertifizierter Knieschutz Leistungsstufe 1 in Verbindung mit Knieschutzpolster (Art.-Nr. 9868900) • OEKO-TEX® Standard 100

Bei schlechtem Wetter
gut geschützt

Wenn es draußen stürmt, ist es in der uvex protection flash+storm Kollektion immer noch trocken und sicher. Sie schützt nicht nur vor kaltem Wetter, sondern dank Warnschutz und Reflexstreifen auch vor Gefahren.

CORDURA® ist eine eingetragene Marke von INVISTA™. Weitere Informationen zur OEKO-TEX® Standard 100 Zertifizierung unter uvex-safety.de/zertifikate und auf Seite 515.



uvex

uvex suXxeed construction

Der Ganzkörper-Sonnenschirm für alle Outdoor-Worker

Auf Baustellen lauern viele Gefahren. Nicht nur offensichtliche Verletzungsrisiken, sondern auch Sonnenbrand und Hautkrebs. Deshalb haben wir einen UV-Schutz in die uvex suXxeed construction Kollektion eingebaut. Neben dem Sonnenschutz bietet die Linie einen perfekten Sitz dank 3D Passform und ist teilweise aus nachhaltigen Materialien gefertigt.



EN ISO 20471



Bundjacke

Art.-Nr. **88265** ■ warnorange
88266 ■ warngelb

Größe XS bis 4XL

Material 50 % Baumwolle, 50 % Polyester, ca. 270 g/m²



Beschreibung: • high-rise Armkonstruktion • 3D Schnittführung • zwei Seitentaschen • Reißverschluss in vorderer Mitte • zwei Innentaschen • Reflexstreifen • UV-Schutz zertifiziert nach UV Standard 801 mit UPF 80 • OEKO-TEX® Standard 100



EN ISO 20471



Fleecejacke

Art.-Nr. **88308** ■ warngelb
88309 ■ warnorange

Größe XS bis 3XL

Material 100 % Polyester, ca. 300 g/m²



Beschreibung: • nachhaltig und aus 100% recycled Polyester • „high-rise“ Armkonstruktion • wärmendes Material • Stehkragen und Seitentaschen mit Reißverschluss • UV-Schutz zertifiziert nach UV Standard 801 mit UPF 80 • OEKO-TEX® Standard 100



EN ISO 20471



Größe S-M

EN ISO 20471



Größe L-6XL



Poloshirt

kurzarm

Art.-Nr. **88279** ■ warnorange
88280 ■ warngelb

Größe S bis 6XL

Material 50 % Polyester, 50 % Baumwolle, ca. 180 g/m²



langarm

Art.-Nr. **88277** ■ warnorange
88278 ■ warngelb

Größe S bis 6XL

Material 50 % Polyester, 50 % Baumwolle, ca. 180 g/m²



Beschreibung: • Polokragen mit Knopfleiste • 50% recyceltes Polyester • Reflexstreifen rundum • geprüft nach DIN EN 13758-1 mit UPF 30 (klassifiziert nach AS/NZS 4399) • langarm ab Gr. L: BG Bau förderfähig • OEKO-TEX® Standard 100



EN ISO 20471



Bundhose

Art.-Nr. 88267 ■ warnorange
88268 ■ warngelb

Größe 23 bis 32, 42 bis 66, 90 bis 110

Material 50 % Baumwolle, 50 % Polyester, ca. 270 g/m²

INDUSTRIALWASH●●

Beschreibung: • eingesetzter Schrittkeil für mehr Bewegungsfreiheit • Stretchbund mit Patentknopf • zwei Gesäßtaschen • Beintasche mit Patte und Druckknopfverschluss links • Zollstocktasche rechts • UV-Schutz zertifiziert nach UV Standard 801 mit UPF 80 • OEKO-TEX® Standard 100

Latzhose

Art.-Nr. 88269 ■ warnorange
88270 ■ warngelb

Größe 23 bis 32, 42 bis 66, 90 bis 110

Material 50 % Baumwolle, 50 % Polyester, ca. 270 g/m²

INDUSTRIALWASH●●

Beschreibung: • eingesetzter Schrittkeil für mehr Bewegungsfreiheit • Stretchbund mit Patentknopf • zwei Gesäßtaschen • Beintasche mit Patte und Druckknopfverschluss links • Zollstocktasche rechts • Brusttasche mit Stiffach • UV-Schutz zertifiziert nach UV Standard 801 mit UPF 80 • OEKO-TEX® Standard 100

Bermuda

Art.-Nr. 88490 ■ warnorange
88491 ■ warngelb

Größe 42 bis 66

Material 50 % Baumwolle, 50 % Polyester, ca. 270 g/m²

INDUSTRIALWASH●●

Beschreibung: • ergonomische Schnittführung • eingesetzter Schrittkeil für mehr Bewegungsfreiheit • Stretchbund mit Patentknopf • eine innenliegende Beintasche mit Handytasche links • Zollstocktasche rechts • UV-Schutz zertifiziert nach UV Standard 801 mit UPF 80 • OEKO-TEX® Standard 100



REPREVE® ist eine Polyesterfaser aus recycelten Materialien (inklusive Kunststoffflaschen).

Weitere Informationen zur OEKO-TEX® Standard 100 Zertifizierung unter uvex-safety.de/zertifikate und auf Seite 515.



uvex

uvex protection flash

Hier geht der Sicherheit ein Licht auf

Früh erkannt werden ist besonders im Dunkeln oder bei Regen wichtig. Durch die Reflexstreifen ist ein hoher Warnschutz bei uvex protection flash garantiert. Wie der Name verrät, reflektiert die Kollektion das Licht optimal, sodass höchste Sicherheit auf Baustellen garantiert ist.



Parka

Art.-Nr. 98614 ■ warngelb/navy
98615 ■ warnorange/navy

Größe S bis 6XL

Material 100 % Polyester mit PU-Beschichtung, Futter und Wattierung: 100 % Polyester

max. 25 Wäschen

Beschreibung: • verdeckter Zwei-Wege-Reißverschluss und Kinnenschutzblende • Seiten-, Brust-, Brustinnen- und Handytasche mit Verschlussmöglichkeit • individuelle Weitenverstellung: Taillen- (innenliegend) und Saumregulierung durch Gummiband und Stopper • wattiertes, fest eingearbeitetes Futter zur Thermoisolierung • OEKO-TEX® Standard 100



Softshelljacke

Art.-Nr. 98096 ■ warngelb/navy

Größe S bis 6XL

Material Außen: 94 % Polyester, 6 % Elasthan
Innen: 100 % Polyester

INDUSTRIAL WASH

Beschreibung: • praktische Warnschutz-Softshelljacke mit abnehmbaren Ärmeln • Front-Reißverschluss mit Untertritt, Seitentaschen sowie eine Brusttasche mit Blende und Reißverschluss • abtrennbare Ärmel für besten Klimakomfort an wärmeren Tagen • individuelle Weitenverstellung: Saum mit Gummizug und Stopper, Ärmelsaum mit Lasche und Klettverschluss • weiche Fleece-Innenseite • OEKO-TEX® Standard 100



Jacke

Art.-Nr. 98412 ■ warnorange

Größe 42 bis 64, 90 bis 110

Material Außen: 67 % Polyester, 33 % Baumwolle, ca. 270 g/m²

INDUSTRIAL WASH

Beschreibung: • verdeckte Metall-Druckknopfleiste • Seiten-, Brustinnen- und Handytasche mit Verschlussmöglichkeit • in Kombination mit der (Latz-)Hose (Art.-Nr. 98413 und 98414) wird die Norm EN ISO 20471, Klasse 3 erfüllt • individuelle Weitenverstellung: Ärmelsaum mit Metall-Druckknöpfen • OEKO-TEX® Standard 100

uvex protection Regenbekleidung



EN ISO 20471



Weste

Art.-Nr. **89373** ■ warngelb
89374 ■ warnorange

Größe M bis 3XL

Material 100 % Polyester, Mesh



Beschreibung: • beste Sichtbarkeit auch in gebeugter Haltung durch Reflexstreifen über den Schultern
• Klettverschluss zum schnellen Schließen der Weste
• OEKO-TEX® Standard 100



EN ISO 20471



Latzhose

Art.-Nr. **98413** ■ warnorange

Größe 42 bis 64, 90 bis 110

Material siehe Jacke (Art.-Nr. 98412)

Beschreibung: siehe auch Bundhose • mit Knöpfen verstellbarer Bund (links) • elastische Träger mit verstellbaren Steckschließen für individuelle Anpassung • OEKO-TEX® Standard 100

Bundhose

Art.-Nr. **98414** ■ warnorange

Größe 42 bis 64, 90 bis 110

Material siehe Jacke (Art.-Nr. 98412)

Beschreibung: • Bund mit verdecktem Knopf, Eingriff mit Reißverschluss aus Kunststoff, aufgesetzte Seitentaschen, jeweils eine Gesäß- und Oberschenkeltasche mit Patte und Metall-Druckknöpfen, Zollstocktasche (rechts) • in Kombination mit der Jacke (Art.-Nr. 98412) wird die Norm EN ISO 20471 Klasse 3 erfüllt • OEKO-TEX® Standard 100



Wir lassen Sie nicht
im Regen stehen

Der zeitlose Klassiker im bekannten uvex Design bringt sie trocken ans Ziel. Regen- und winddicht macht diese Kollektion jedem anderen Friesennerz Konkurrenz und besticht durch die auffällig gelbe Farbe und den Tragekomfort dank weichem Innenfutter.



Regenjacke

Art.-Nr. **88310** ■ gelb

Größe S bis 3XL

Material siehe Regen-Latzhose

Beschreibung: siehe auch Regen-Latzhose • lange Jacke mit Kapuze • angenehmes Tragegefühl dank innenliegendem Polyester-Strickgewirke • Reißverschluss in vorderer Mitte • Kordel zum Verstellen in Kapuze • zwei Seitentaschen

Regen-Latzhose

Art.-Nr. **88311** ■ gelb

Größe S bis 3XL

Material 100 % Polyester mit PU-Beschichtung, ca. 170 g/m²



Beschreibung: • leichte und dehnbare Regenbekleidung • sehr lange Lebensdauer • geräuscharm • einseitige PU-Beschichtung und hochfrequenzverschweißte Nähte sorgen für dauerhaften, undurchlässigen Schutz gegen Wasser und Wind • Latzhose mit elastischen Trägern und Steckschließen • angenehmes Tragegefühl dank innenliegenden Polyester-Strickgewirke



uvex cut quatroflex, doubleflex, nanoflex

Schützt, wenn die Arbeit Kante zeigt

Glasfaser ist nicht nur gut für schnelles Internet. Bei der uvex cut Kollektion sorgt die schnittfeste Faser für höchsten Schutz vor scharfen Kanten, Glas und Klingen. Innen ist die Kleidung mit Bambusgarn ausgekleidet und angenehm weich. Somit ist diese Kollektion gleichzeitig robust und bequem, auch nach mehreren industriellen Reinigungen.

Das Schnittschutzgestrick schützt gegen oberflächliche mechanische Verletzungen und erreicht das Leistungslevel D entsprechend der EN 388:2019, geprüft nach ISO 13977:1999.



Hose mit funktionellem Gewebe

Art.-Nr. 17865 ■ schwarz
Größe 23 bis 32, 42 bis 64, 90 bis 110
Material 1. Oberstoff: 65 % Polyethylen, 35 % Polyester
 2. Oberstoff: 65 % Polyester, 35 % Baumwolle, ca. 245 g/m²



Beschreibung: • hoher Anteil an Schnittschutzgewebe an Vorderbein und Wade für optimalen Schutz gegen oberflächliche, mechanische Verletzungen • erreicht das cut Level C • sportive Passform • 2 Eingriffstaschen • 2 Gesäßtaschen • 1 Zollstock-inkl. Stifftasche am linken Oberschenkel • verdeckter Bundknopf

Hose uvex cut quatroflex

Art.-Nr. 17270 ■ schwarz/anthrazit (Vorderseite Hosenbeine)
Größe 42 bis 64, 90 bis 110
Material 1. Oberstoff: 65 % Polyester, 35 % Baumwolle, ca. 245 g/m²
 2. Oberstoff: 42 % Polyamid, 22 % Polyethylen, 22 % Viskose, 12 % Glasfasern, 2 % Elasthan



Beschreibung: • sportlicher Schnitt • funktionaler, hoch elastischer Streifen im Kniebereich • angestrickte Einsätze für eine Querdehnung entlang der Seitennaht • Gummizug im hinteren Bund • zwei Gesäßtaschen • Schutzfunktion und Tragekomfort bleiben nach vielen Waschzyklen erhalten • Schnittschutz Material: außen extrem strapazierbar, innen angenehm kühlend

Poloshirt uvex cut quatroflex

Art.-Nr. 17266 ■ schwarz/anthrazit (Ärmel)
Größe S bis 3XL
Material 1. Oberstoff: 55 % Baumwolle, 45 % Polyester, ca. 185 g/m²
 2. Oberstoff: 42 % Polyamid, 22 % Polyethylen, 22 % Viskose, 12 % Glasfasern, 2 % Elasthan



Beschreibung: siehe unten

Art.-Nr. 17267 ■ schwarz/anthrazit (Ärmel)
Größe S bis 3XL
Material 1. Oberstoff: 54 % Modacryl, 44 % Baumwolle, 2 % antistatische Fasern, ca. 195 g/m²
 2. Oberstoff: 42 % Polyamid, 22 % Polyethylen, 22 % Viskose, 12 % Glasfasern, 2 % Elasthan



Beschreibung: • körpernah geschnitten • Ärmel aus schnittfesten Material in hoher Schnittschutzklasse in Verbindung mit hitzebeständigen Korpusmaterial aus atmungsaktiver Funktionsfaser • 3er Knopfleiste • funktionaler, hoch elastischer Streifen im Ellbogenbereich • Armabschluss mit angestricktem Bündchen ohne störende Nähte • Schutzfunktion und Tragekomfort bleiben nach vielen Waschzyklen erhalten • Schnittschutz Material: außen extrem strapazierbar, innen angenehm kühlend



17265

17261



T-Shirt uvex cut doubleflex

Art.-Nr. **17265** ■ dunkelgrau melange/ anthrazit (Ärmel)

Größe S bis 3XL

Material 1. Oberstoff: 50 % Baumwolle, 50 % Polyester, ca. 160 g/m²
2. Oberstoff: 42 % Polyamid, 22 % Polyethylen, 22 % Viskose, 12 % Glasfasern, 2 % Elasthan



Beschreibung: • körpernah geschnitten aus Single Jersey mit Schnittschutzmärmeln in hoher Schnittschutzklasse • Armabschluss mit angestricktem Bündchen ohne störende Nähte • Schutzfunktion und Tragekomfort bleiben nach vielen Waschzyklen erhalten • Schnittschutz Material: außen extrem strapazierbar, innen angenehm kühlend

Poloshirt uvex cut nanoflex

Art.-Nr. **89881** ■ hellgrau/anthrazit (Ärmel + Kragen)

89882 ■ royalblau/anthrazit (Ärmel)

89883 ■ orange/anthrazit (Ärmel)

Größe S bis 3XL

Material 1. Oberstoff (Art.Nr. 89881): 55 % Baumwolle, 45 % Polyester, ca. 185 g/m²
1. Oberstoff (Art.Nr. 89882): 100 % Baumwolle, ca. 230 g/m²
1. Oberstoff (Art.Nr. 89883): 54 % Modacryl, 44 % Baumwolle, 2 % antistatische Fasern, ca. 270 g/m²
2. Oberstoff: 42 % Polyamid, 22 % Polyethylen, 22 % Viskose, 12 % Glasfasern, 2 % Elasthan



Beschreibung: • körpernah geschnitten aus atmungsaktiver Funktionsfaser mit Schnittschutzmärmeln in hoher Schnittschutzklasse • 3er Knopfleiste mit Kontrast-Blende • Unterarm mit hoch elastischen Einsätzen • Reflexdetail auf der Schulter (Art.-Nr. 89883) • Schutzfunktion und Tragekomfort bleiben nach vielen Waschzyklen erhalten • Schnittschutz Material: außen extrem strapazierbar, innen angenehm kühlend

T-Shirt uvex cut quatreflex

Art.-Nr. **17268** ■ schwarz/anthrazit (Ärmel)

Größe S bis 3XL

Material 1. Oberstoff: 50 % Baumwolle, 50 % Polyester, 160 g/m²
2. Oberstoff: 42 % Polyamid, 22 % Polyethylen, 22 % Viskose, 12 % Glasfasern, 2 % Elasthan



Beschreibung: • körpernah geschnitten aus Single Jersey mit Schnittschutzmärmeln in hoher Schnittschutzklasse • funktionaler, hoch elastischer Streifen im Ellbogenbereich • Armabschluss mit angestricktem Bündchen ohne störende Nähte • Schutzfunktion und Tragekomfort bleiben nach vielen Waschzyklen erhalten • Schnittschutz Material: außen extrem strapazierfähig, innen angenehm kühlend

T-Shirt uvex cut nanoflex

Art.-Nr. **17261** ■ dunkelgrau melange/ anthrazit (Ärmel)

Größe S bis 3XL

Material 1. Oberstoff: 50 % Baumwolle, 50 % Polyester, ca. 160 g/m²
2. Oberstoff: 42 % Polyamid, 22 % Polyethylen, 22 % Viskose, 12 % Glasfasern, 2 % Elasthan



Beschreibung: • körpernah geschnitten aus Single Jersey mit Schnittschutzmärmeln in hoher Schnittschutzklasse • Unterarm mit hoch elastischen Einsätzen • Schutzfunktion und Tragekomfort bleiben nach vielen Waschzyklen erhalten • Schnittschutz Material: außen extrem strapazierfähig, innen angenehm kühlend



uvex

uvex suXXeed ESD



Mensch und Maschine bestens geschützt

Mit der uvex suXXeed ESD Kollektion werden elektrostatische Entladungen des Trägers oder der Trägerin auf elektronische Bauteile verhindert. So werden empfindliche elektronische Bauteile geschützt. Mit gewohnter 3D-Passform und High-rise Armkonstruktion bleibt der Sitz immer perfekt, sowohl bei Damen- als auch Herrenmodellen. ESD bedeutet übrigens electrostatic discharge, also elektrostatische Entladung.



seamless Shirt

men

Art.-Nr. **88264** ■ schwarz

Größe XS/S bis 3XL/4XL

women

Art.-Nr. **88264** ■ schwarz

Größe XS, S/M bis XXL/3XL, 4XL

Material 91% Polypropylen, 7% Polyamid, 2% Silber



Beschreibung: • ESD geeignet mit antistatischer Faser
• schnelltrocknend, antibakteriell, geruchsneutralisierend durch den Einsatz innovativer Dryarn® - Faser
• nahtlose Verarbeitung für absolutes Wohlbefinden
• OEKO-TEX® Standard 100

Poloshirt ESD

Art.-Nr. **98627** □ weiß

Größe S bis 2XL

Material 54 % Baumwolle, 44 % Polyester, 2 % antistatische Fasern, ca. 185 g/m²



Beschreibung: • sichtbare 2er-Knopfleiste • bei sicherer Erdung des Trägers ermöglicht der Einsatz von Resistat®-Garn den Schutz vor elektrostatischen Phänomenen, die Materialien bzw. Bauteile zerstören können • hoher Tragekomfort





Bundjacke

Art.-Nr. **88262** ■ graphit

Größe XS bis 6XL

Material 66,5 % Polyester, 32 % Baumwolle, 1,5 % antistatische Fasern, ca. 245 g/m²



Beschreibung: • Schutz mit antistatischer Faser für optimalen Ladungsabbau und Leitfähigkeit • „high rise“ Armkonstruktion • Brusttasche links, zwei Seitentaschen • Stehkragen • OEKO-TEX® Standard 100



Hose

Art.-Nr. **88263** ■ graphit

Größe 23 bis 32, 42 bis 66, 90 bis 110

Material 66,5 % Polyester, 32 % Baumwolle, 1,5 % antistatische Fasern, ca. 245 g/m²



Beschreibung: • höchster Schutz mit antistatischer Faser für optimalen Ladungsabbau und Leitfähigkeit • eingesetzter Schrittkeil für mehr Bewegungsfreiheit • Stretchbund mit Patentknopf • links eine Seitentasche mit Patte und Druckknopfverschluss • OEKO-TEX® Standard 100



Mantel

Art.-Nr. **88260** □ weiß
88261 ■ graphit

Größe S bis 6XL

Material 66,5 % Polyester, 32 % Baumwolle, 1,5 % antistatische Fasern, ca. 245 g/m²



Beschreibung: • mit antistatischer Faser für optimalen Ladungsabbau und Leitfähigkeit • ergonomische 3D Schnitfführung • „high rise“ Armkonstruktion • Brusttasche links, zwei Seitentaschen • Stehkragen • OEKO-TEX® Standard 100



Damenjacke

Art.-Nr. **88488** ■ graphit

Größe XS bis 4XL

Material siehe Bundjacke

Beschreibung: • 3D-Schnitfführung im uvex suXXeed Design • mit antistatischer Faser für optimalen Ladungsabbau und Leitfähigkeit • „high rise“ Armkonstruktion • Brusttasche links, zwei Seitentaschen • Stehkragen • taillierter Schnitt • OEKO-TEX® Standard 100



Damenhose

Art.-Nr. **88489** ■ graphit

Größe 36 bis 54, 19 bis 26

Material siehe Herrenhose

Beschreibung: • höchster Schutz mit antistatischer Faser für optimalen Ladungsabbau und Leitfähigkeit • eingesetzter Schrittkeil für mehr Bewegungsfreiheit • Stretchbund mit Patentknopf • links eine Seitentasche mit Patte und Druckknopfverschluss • OEKO-TEX® Standard 100



Damenmantel

Art.-Nr. **88258** □ weiß
88259 ■ graphit

Größe XS bis 4XL

Material siehe Herrenmantel

Beschreibung: • 3D-Schnitfführung im uvex suXXeed Design • mit antistatischer Faser für optimalen Ladungsabbau und Leitfähigkeit • „high rise“ Armkonstruktion • Brusttasche links, zwei Seitentaschen • Stehkragen • taillierter Schnitt • OEKO-TEX® Standard 100



uvex add on

1

Reflextransferlogo
Motiv liegt auf einem Trägermaterial (Hintergrund) und wird mit Temperatur und Druck aufgespresst

2

Transferlogo
Motiv liegt auf einem Trägermaterial (Hintergrund) und wird mit Temperatur und Druck aufgespresst

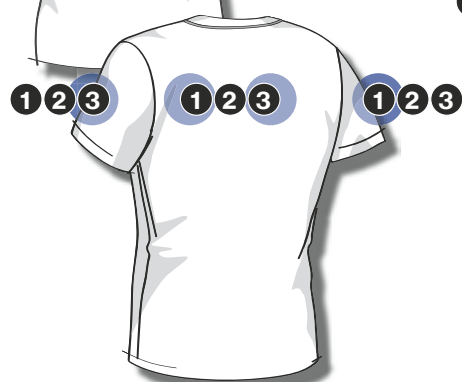
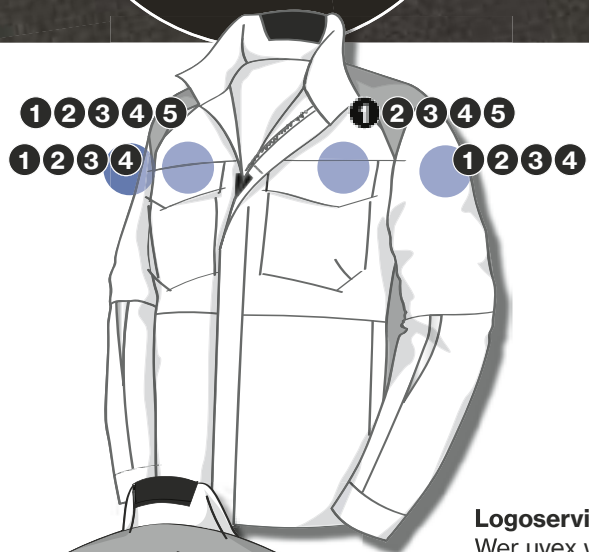
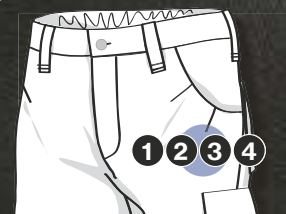

Logoservice
Wer uvex workwear trägt, gehört zum Team. Und jeder soll es sehen. Dafür sorgt unser Logoservice. Je nach Material sticken, drucken, oder nähen wir den Firmennamen auf Ober- und Hosen: Jedes Logo ist applizierbar. Jede Farbe ist möglich. Die Positionierungsoptionen sind vielfältig.

5

Stick-/Namenssticklogo
Logo/Name wird auf ein Hintergrundmaterial aufgestickt. Der Rand ist eingefasst. Das Logo wird knappkantig am Rand aufgenäht.

3

Siebdruck
Logo/Name wird im Siebdruckverfahren direkt auf das Shirt aufgedruckt.

4

Direkteinstickung
Das Logo wird direkt in die jeweilige Bekleidung eingestickt.

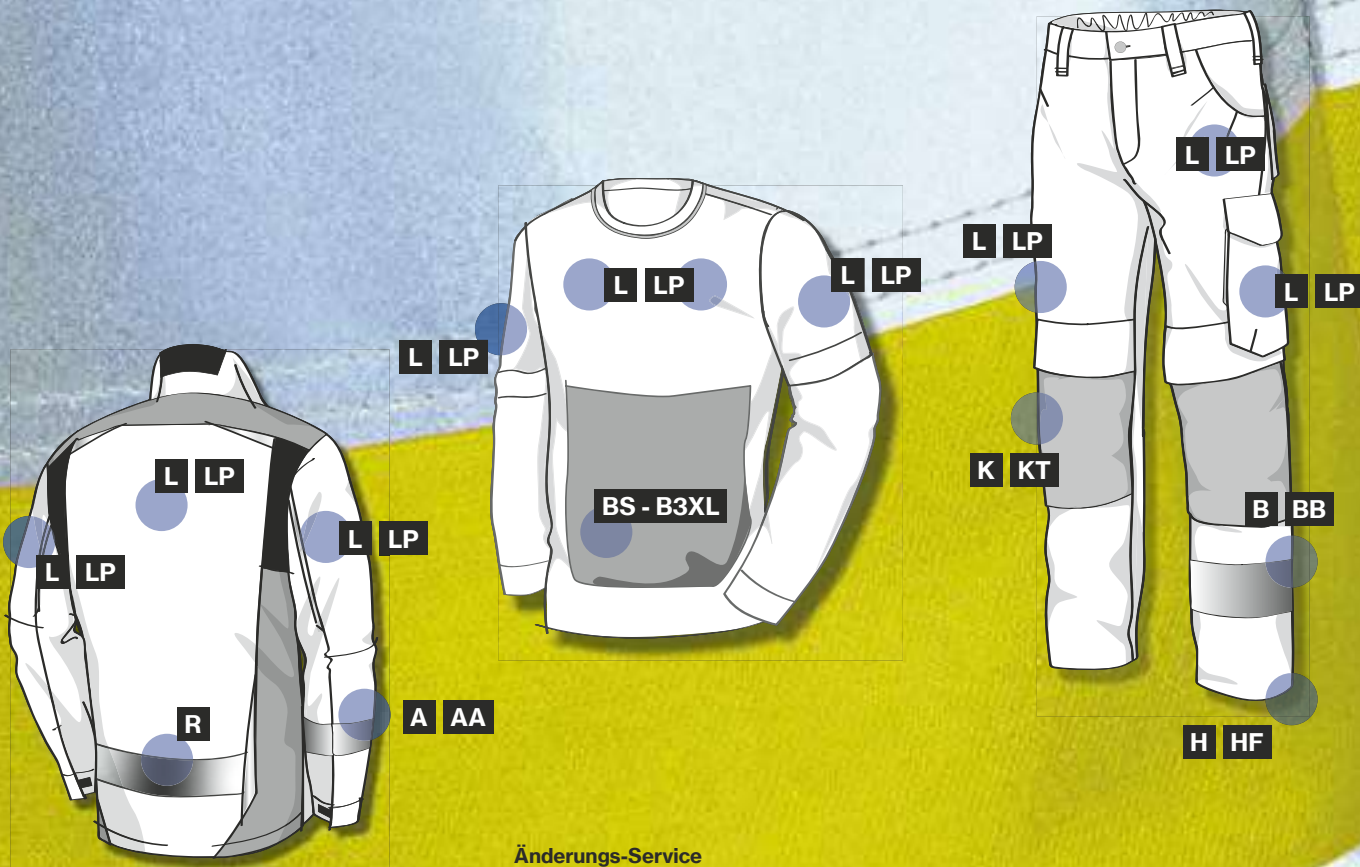

Ihr Wohlfühl- und Individualisierungsbaukasten auf einen Blick: uvex-safety.de/add-on

Änderungs-Service

Position	Artikel-Nr.	Arbeitsgang
K	7014100	Knieverstärkung aus schwarzem Cordura aufnähen (Paar)
KT	7014200	Kniepolstertaschen aus schwarzem Cordura aufnähen (Paar)
BS-B3XL	70144	Bauchschutz 220g aufnähen (Gr. S-3XL, SGR)
BS-B3XL	70145	Bauchschutz 450g aufnähen (Gr. S-3XL, SGR)
	8809108	Flauschband 10x2cm in schwarz aufnähen
	1796901	Daumenschlaufe anbringen (Paar)
A	8800500	silber Reflex (5cm) 1x umlaufend je Ärmel aufnähen (Paar)
AA	8800600	silber Reflex (5cm) 2x umlaufend je Ärmel aufnähen (Paar)
B	8800700	silber Reflex (5cm) 1x umlaufend je Bein aufnähen (Paar)
BB	8800800	silber Reflex (5cm) 2x umlaufend je Bein aufnähen (Paar)
R	8800900	silber Reflex (5cm) 1x Rücken aufnähen
HF	8801300	AG: Hose kürzen Schrittlänge 45 cm (Bermuda)
H	8801200	AG: Hose kürzen
LP	9892114	AG: Emblem patchen
L	9892115	AG: Emblem aufnähen



Industriewäsche und Stufen

Die Einhaltung der Pflegeanweisung ist beim Tragen von Arbeitsschutzkleidung sicherheitsrelevant und gewährleistet Hygiene- und Sicherheitsstandards. Kontaminierung durch falsche Chemikalien oder Reflexstreifen, die nicht mehr reflektieren durch Benutzen des falschen Waschmittels sind Beispiele für die Risiken, die beim Waschen in privaten Haushalten den Schutz der Arbeitskleidung schwächen.

PSA, also persönliche Schutzausrüstung, sollte daher nur von einem industriellen Waschservice gereinigt werden. Hier wird auf den pH-Wert des Waschmittels geachtet, um die Reflexstreifen zu schonen. Auch eine professionelle Nachbehandlung zur Neutralisierung von Chemikalien oder dem Schutz vor Keimen gehört zum Service. Eine Kontamination mit Alltagskleidung ist hierbei selbstverständlich ausgeschlossen. Nur so ist sichergestellt, dass der Schutz der PSA weiterhin besteht und Sie weder in der Arbeit noch daheim ein Risiko eingehen.

Damit Ihre Kleidung nicht nur sauber, sondern sicher bleibt, haben wir bei unseren industriell waschbaren Produkten unser neues „industrial wash“-Symbol hinzugefügt.

Auch bei unserer Kleidung für den alltäglichen Gebrauch, die nicht mit schädlichen Substanzen in Berührung kommt, gibt es einiges zu beachten. Hier kommt es insbesondere auf die Temperatur beim Waschen und Bügeln an.

INDUSTRIALWASH●○

Industrial wash 1: Hier wird bei 60°C gewaschen. Das Waschverfahren wird durch einen Trocknungsgang in einem Tunnelfinisher oder Tumbler Trockner abgerundet. Der pH-Wert bleibt unter 10, sodass die Reflexstreifen geschützt werden. Außerdem hellt das Waschmittel nicht optisch auf.

INDUSTRIALWASH●●

Industrial wash 2: Mit 75°C liegt die Wascht Temperatur etwas höher als bei Stufe eins. Die weiteren Standards nach EN ISO 15797 werden aber wie gewohnt eingehalten. Tunnelfinisher, pH-Wert unter 10 und der Verzicht auf optische Aufheller sorgen für ein sauberes und sicheres Ergebnis.

Bei unseren „home wash“ Produkten setzen wir auf die bekannten Pflegesymbole.



Home wash 30°C/40°C:

Die Wäsche wird zuhause bei 30°C oder 40°C gewaschen. Besonders geeignet ist dieser Waschgang für dunkelbunte Kleidung aus Baumwolle, Polyester und Mischgewebe.



Home wash 60°C:

Hier wird die Wäsche bei 60°C gewaschen. Dieser Waschgang eignet sich besonders für nicht kochechte Buntwäsche aus Baumwolle, Modal, Polyester und Mischgewebe.

OEKO-TEX® Standard 100 Zertifikate



Nach den Kriterien des OEKO-TEX® Standard 100 geprüfte Textilien gewährleisten, dass keine Substanzmengen vorliegen, die den Menschen gesundheitlich beeinträchtigen. Nur Produkte, die die sehr strengen Anforderungen erfüllen und sich laufenden Kontrollen unterziehen, werden mit dem OEKO-TEX®-Zertifikat ausgezeichnet. Hier befinden sich alle Produkte mit dem OEKO-TEX®-Zertifikat:



S20-0516 HOHENSTEIN HTTI

gilt für die folgenden Artikel:

- 16282, 16284, 17191, 17192, 17193, 17194, 17195, 17196, 17197, 17198, 17199, 17200, 17201, 17202, 17207, 17210, 17211, 17212, 17222, 17223, 17224, 17231, 17232, 17233, 17237, 17238, 17239, 17288, 70102, 70103, 70104, 70105, 70106, 70107, 70108, 70109, 70110, 70111, 70112, 70113, 81009, 81105, 81192, 81193, 81195, 81509, 81510, 81529, 81530, 81996, 82190, 82326, 82327, 82328, 82329, 82335, 82336, 88156, 88157, 88158, 88159, 88160, 88161, 88162, 88163, 88164, 88165, 88166, 88167, 88168, 88169, 88170, 88171, 88172, 88173, 88181, 88182, 88183, 88258, 88259, 88260, 88261, 88262, 88263, 88264, 88265, 88266, 88267, 88268, 88269, 88270, 88277, 88278, 88279, 88280, 88287, 88288, 88301, 88302, 88303, 88304, 88305, 88306, 88307, 88308, 88309, 88324, 88325, 88326, 88327, 88328, 88360, 88361, 88362, 88363, 88490, 88491, 88488, 88489, 88547, 88548, 88549, 88550, 88551, 88552, 88553, 88554, 88555, 88556, 88564, 88565, 88566, 88567, 88568, 88594, 88595, 88596, 88597, 88598, 88613, 88614, 88621, 88622, 88623, 88624, 88625, 88628, 88636, 88637, 88638, 88639, 88640, 88641, 88658, 88659, 88709, 88710, 88711, 88712, 88713, 88714, 88721, 88722, 88723, 88724, 88731, 88732, 88733, 88734, 88735, 88736, 88741, 88742, 88743, 88744, 88751, 88754, 88755, 88756, 88757, 88758, 88770, 88771, 88772, 88773, 88774, 88775, 88824, 88825, 88826, 88827, 88828, 88858, 88859, 88862, 88863, 88864, 88865, 88866, 88867, 88869, 88877, 88878, 88906, 88907, 88908, 88909, 88911, 88913, 88914, 88921, 88922, 88923, 88924, 88932, 88933, 88935, 88936, 89048, 89169, 89302, 89304, 89307, 89308, 89309, 89311, 89312, 89313, 89314, 89315, 89316, 89317, 89321, 89324, 89325, 89330, 89332, 89349, 89373, 89374, 89407, 89408, 89409, 89418, 89419, 89431, 89466, 89467, 89474, 89653, 89654, 89656, 89665, 89668, 89669, 89686, 89688, 89702, 89703, 89706, 89707, 89708, 89709, 89798, 98096, 98109, 98110, 98118, 98119, 98127, 98128, 98136, 98137, 98145, 98146, 98165, 98166, 98174, 98175, 98176, 98177, 98308, 98378, 98379, 98412, 98413, 98414, 98614, 98615, 98665, 98667, 98668, 98819, 98826, 98878, 98919, 98929, 98958, 98959

**OEKO-TEX®
ORGANIC COTTON
in Zertifizierung**

gilt für die folgenden Artikel:

- 70102, 70103, 70104, 70105, 70106, 70111



Maßtabelle

Maß- und Größenzuordnung · Zuschläge

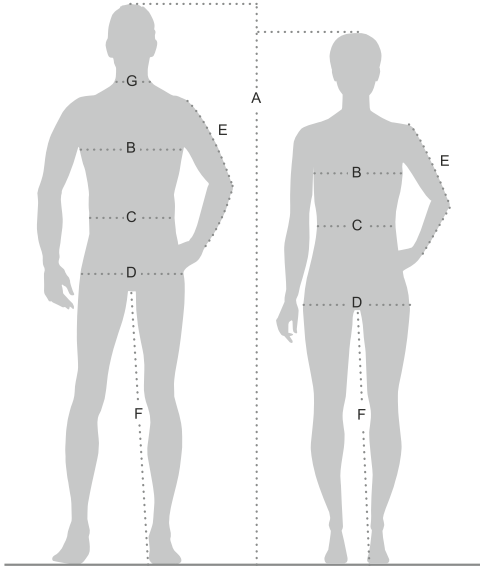

Körpermaß bitte direkt am Körper messen, ohne die Haut mit dem Maßband einzuschnüren:

- A. Körperhöhe:** senkrecht gemessener Abstand von Scheitel bis Sohle bei aufrechter Körperhaltung – ohne Schuhe
- B. Brustumfang:** breitester Umfang der Brust, waagrecht unter den Achselhöhlen, bei normaler Atmung – die Arme hängen locker herunter
- C. Taillenumfang:** schmalste Stelle der Taille zwischen Hüftknochen und unterster Rippe
- D. Hüftumfang:** breitester waagerechter Umfang der Hüfte/des Gesäßes mit der stärksten seitlichen Ausprägung
- E. Armlänge außen:** Abstand zwischen Armkugel und Handwurzelknochen über den leicht angewinkelten Ellenbogen
- F. Innere Beinlänge:** vertikale Distanz an der Beininnenseite vom Schritt bis zur Fußsohle bei einem hüftbreiten Stand
- G. Kragenweite:** Halsumfang unterhalb des Kehlkopfs

Herren	Normale Größe	42	44	46	48	50	52	54	56	58	60	62	64	66	68	70	72
	Kurzgröße	21	22	23	24	25	26	27	28	29	30	31	32	-	-	-	-
	Langgröße	86	90	94	98	102	106	110	114	118	122	126	130	-	-	-	-
Körpermaße Herren	Körperhöhe	176	177	178	179	180	181	182	183	184	185	186	187	188	189	190	191
	Körperhöhe Kurzgröße	168	169	170	171	172	173	174	175	176	177	178	179	-	-	-	-
	Körperhöhe Langgröße	184	185	186	187	188	189	190	191	192	193	194	195	-	-	-	-
	Brustumfang	84	88	92	96	100	104	108	112	116	120	124	128	132	136	140	144
	Taillenumfang	72	76	80	84	88	92	96	100	104	108	112	116	-	-	-	-
	Hüftumfang	90	90	94	98	102	106	110	114	118	122	126	130	-	-	-	-
	Armlänge außen	62,5	63	63,5	64	64,5	65	65,5	66	66,5	67	67,5	68	68,5	69	69,5	70
	Armlänge außen Kurzgröße	60	60,5	61	61,5	62	62,5	63	63,5	64	64,5	65	65,5	-	-	-	-
	Armlänge außen Langgröße	65	65,5	66	66,5	67	67,5	68	68,5	69	69,5	70	70,5	-	-	-	-
	Innere Beinlänge	81	81,5	82	82,5	83	83,5	84	84,5	85	85,5	86	86,5	87	87,5	88	88,5
Innere Beinlänge Kurzgröße	77	77,5	78	78,5	79	79,5	80	80,5	81	81,5	82	82,5	-	-	-	-	
Innere Beinlänge Langgröße	85	85,5	86	86,5	87	87,5	88	88,5	89	89,5	90	90,5	-	-	-	-	
Kragenweite Hemd				37/38		39/40		41/42		43/44		45/46		47/48		49/50	
Damen	Normale Größe	34	36	38	40	42	44	46	48	50	52	54	56				
	Kurzgröße	17	18	19	20	21	22	23	24	25	26	27	27				
	Langgröße	68	72	76	80	84	88	92	96	100	104	108	108				
Körpermaße Damen	Körperhöhe	168	168	168	168	168	168	168	168	168	168	168	168				
	Körperhöhe Kurzgröße	160	160	160	160	160	160	160	160	160	160	160	160				
	Körperhöhe Langgröße	176	176	176	176	176	176	176	176	176	176	176	176				
	Brustumfang	80	84	88	92	96	100	104	110	116	122	128	134				
	Taillenumfang	66	69	72	76	80	85	90	96	103	109	116	122				
	Hüftumfang	89	93	97	100	103	106	109	114	119	124	130	136				
	Armlänge außen	59	59	59	59	60	60	60	60	61	61	61	61				
	Armlänge außen Kurzgröße	57	57	57	57	58	58	58	58	59	59	59	59				
	Armlänge außen Langgröße	62	62	62	62	63	63	63	63	64	64	64	64				
	Innere Beinlänge	78	78	78	78	78	78	78	77,5	77,5	77	77	77				
Innere Beinlänge Kurzgröße	73,5	73,5	73	73	73	73	73	73	72,5	72,5	72,5	72					
Innere Beinlänge Langgröße	83	83	83	83	83	82,5	82,5	82,5	82,5	82	82	82					
Unisex Größenzuordnung Damen und Herren	Herren	XS 42/44	S 46/48	M 48/50	L 52/54	XL 54/56	XXL 58/60	3XL 60/62	4XL 64/66	5XL 66/68	6XL 70/72						
	Damen	XS 32/34	S 36/38	M 38/40	L 42/44	XL 44/46	XXL 48	3XL 50	4XL 52								

Gute Passform ist uns extrem wichtig, daher haben wir uns auf kleine Größensprünge festgelegt und scheuen uns nicht vor der Größenvielfalt. Damit kann der Träger entscheiden, ob die Bekleidung eher eng oder weit getragen werden soll.

Schnellübersicht

Art.-Nr.	Name	Beschreibung	Farbe	Mod.-Nr.	Seite
16282	uvex perfect	Mantel	kornblau	8869	479
16284	uvex perfect	Mantel	grau	8869	479
17191	uvex perfeXXion	Hose premium mit Knietaschen	kakao	3852	472
17192	uvex perfeXXion	Hose premium mit Knietaschen	tanne	3852	472
17193	uvex perfeXXion	Hose premium mit Knietaschen	schiefer	3852	472
17194	uvex perfeXXion	Hose basic	kakao	3853	472
17195	uvex perfeXXion	Hose basic	tanne	3853	472
17196	uvex perfeXXion	Hose basic	schiefer	3853	472
17197	uvex perfeXXion	Latzhose premium	kakao	3660	472
17198	uvex perfeXXion	Latzhose premium	tanne	3660	472
17199	uvex perfeXXion	Latzhose premium	schiefer	3660	472
17200	uvex perfeXXion	Bermuda premium	kakao	3854	472
17201	uvex perfeXXion	Bermuda premium	tanne	3854	472
17202	uvex perfeXXion	Bermuda premium	schiefer	3854	472
17207	uvex perfeXXion	Light Softshelljacke	schiefer	4788	473
17210	uvex perfeXXion	Jacke premium	kakao	4786	473
17211	uvex perfeXXion	Jacke premium	tanne	4786	473
17212	uvex perfeXXion	Jacke premium	schiefer	4786	473
17222	uvex perfeXXion	Hybridjacke basic	kakao	4787	473
17223	uvex perfeXXion	Hybridjacke basic	tanne	4787	473
17224	uvex perfeXXion	Hybridjacke basic	schiefer	4787	473
17231	uvex perfeXXion	Poloshirt	kakao	7935	473
17232	uvex perfeXXion	Poloshirt	tanne	7935	473
17233	uvex perfeXXion	Poloshirt	schiefer	7935	473
17237	uvex protection fire+arc	Langarm-Polo pro	orange	7937	496
17238	uvex protection fire+arc	Langarm-Polo pro	grau	7937	496
17239	uvex protection fire+arc	Langarm-Polo pro	kornblau	7937	496
17241	uvex protection perfect multifunction	Jacke	kornblau	4792	495
17242	uvex protection perfect multifunction	Jacke	dunkelgrau	4792	495
17245	uvex protection perfect multifunction	Bu-Hose	kornblau	3855	495
17246	uvex protection perfect multifunction	Bu-Hose	dunkelgrau	3855	495
17251	uvex protection perfect multifunction	Latzhose	kornblau	3661	495
17252	uvex protection perfect multifunction	Latzhose	dunkelgrau	3661	495
17261	uvex cut nanoflex	T-Shirt	dunkelgrau / anthrazit	7928	509
17265	uvex cut doubleflex	T-Shirt	dunkelgrau / anthrazit	7929	509
17266	uvex cut quatreflex	Poloshirt	schwarz / anthrazit	7926	508
17267	uvex cut quatreflex	Poloshirt	schwarz / anthrazit	7927	508
17268	uvex cut quatreflex	T-Shirt	schwarz / anthrazit	7930	509
17270	uvex cut quatreflex	Hose	schwarz / anthrazit	3850	508
17288	uvex protection active flash + storm	Hose flash+storm	warnorange / schwarz	7432	503
17322	uvex protection active flash	Weste mit Schalter	warnorange / schwarz	7973	502
17323	uvex protection active flash	Weste mit Schalter	warnorange	7974	502
17865	uvex cut	Hose mit funktionellem Gewebe	schwarz	7797	508
70102	uvex Kollektion 26	Hose women	graphit	7248	469
70103	uvex Kollektion 26	Chinohose men	graphit	7249	469
70104	uvex Kollektion 26	Jacke women	olive	7254	469
70105	uvex Kollektion 26	Jacke men	olive	7255	469
70106	uvex Kollektion 26	Sweatjacke men	dunkelblau	7256	468
70107	uvex Kollektion 26	Poloshirt women	beige	7258	468
70108	uvex Kollektion 26	Poloshirt women	graphit	7258	468
70109	uvex Kollektion 26	Poloshirt men	beige	7259	468
70110	uvex Kollektion 26	Poloshirt men	graphit	7259	468
70111	uvex Kollektion 26	Sweater women	dunkelblau	7262	468
70112	uvex Kollektion 26	Hemd	beige	7263	469
70113	uvex Kollektion 26	Bluse	beige	7264	469
70123	uvex suXXeed arc	Mantel	graphit	7265	492
81009	uvex eco	Damenmantel	blau	239	480
81105	uvex extra	Mantel	kornblau	414	479
81192	uvex extra	Jacke	kornblau	520	478
81193	uvex extra	Latzhose	kornblau	521	478
81195	uvex extra	Bundhose	kornblau	523	478
81509	uvex whitewear	Damenmantel	weiß	239	483
81510	uvex whitewear	Damenmantel	weiß	245	483
81529	uvex whitewear	Damenhose	weiß	248	483
81530	uvex whitewear	Damenhose	weiß	246	483
81996	uvex whitewear	Herrnmantel	weiß	414	482
82190	uvex whitewear	Herrnmantel	weiß	494	482
82326	uvex extra	Jacke	marine	520	478
82327	uvex extra	Jacke	grün	520	478
82328	uvex extra	Latzhose	marine	521	478
82329	uvex extra	Latzhose	grün	521	478
82335	uvex extra	Bundhose	marine	523	478
82336	uvex extra	Bundhose	grün	523	478
88156	uvex basics	Sweatshirt	weiß	7458	484
88157	uvex basics	Sweatshirt	ash melange	7458	484
88158	uvex basics	Sweatshirt	kornblau	7458	484

Art.-Nr.	Name	Beschreibung	Farbe	Mod.-Nr.	Seite
88159	uvex basics	Sweatshirt	marine	7458	484
88160	uvex basics	Sweatshirt	schwarz	7458	484
88161	uvex basics	Sweatshirt	rot	7458	484
88162	uvex basics	T-Shirt	weiß	7459	484
88163	uvex basics	T-Shirt	ash melange	7459	484
88164	uvex basics	T-Shirt	kornblau	7459	484
88165	uvex basics	T-Shirt	marine	7459	484
88166	uvex basics	T-Shirt	schwarz	7459	484
88167	uvex basics	T-Shirt	rot	7459	484
88168	uvex basics	Poloshirt	ash melange	7460	484
88169	uvex basics	Poloshirt	kornblau	7460	484
88170	uvex basics	Poloshirt	marine	7460	484
88171	uvex basics	Poloshirt	schwarz	7460	484
88172	uvex basics	Poloshirt	rot	7460	484
88173	uvex basics	Poloshirt	weiß	7460	484
88181	uvex banox pro	Jacke	dunkelblau	6825	499
88182	uvex banox pro	Hose	dunkelblau	3887	499
88183	uvex banox pro	Latzhose	dunkelblau	3683	499
88258	uvex suXXeed ESD	Damenmantel	weiß	7463	511
88259	uvex suXXeed ESD	Damenmantel	graphit	7463	511
88260	uvex suXXeed ESD	Herrnmantel	weiß	7464	511
88261	uvex suXXeed ESD	Herrnmantel	graphit	7464	511
88262	uvex suXXeed ESD	Bundjacke	graphit	7465	511
88263	uvex suXXeed ESD	Herrenhose	graphit	7466	511
88264	uvex suXXeed ESD	seamless Shirt	schwarz	7467	510
88265	uvex suXXeed construction	Bundjacke	warnorange	7468	504
88266	uvex suXXeed construction	Bundjacke	warnorange	7468	504
88267	uvex suXXeed construction	Bundhose	warnorange	7470	505
88268	uvex suXXeed construction	Bundhose	warnorange	7470	505
88269	uvex suXXeed construction	Latzhose	warnorange	7469	505
88270	uvex suXXeed construction	Latzhose	warnorange	7469	505
88277	uvex suXXeed construction	Poloshirt langarm	warnorange	7474	504
88278	uvex suXXeed construction	Poloshirt langarm	warnorange	7474	504
88279	uvex suXXeed construction	Poloshirt kurzarm	warnorange	7479	504
88280	uvex suXXeed construction	Poloshirt kurzarm	warnorange	7479	504
88281	uvex suXXeed multifunction	Jacke	nachtblau	7475	493
88282	uvex suXXeed multifunction	Jacke	graphit	7475	493
88283	uvex suXXeed multifunction	Hose	nachtblau	7476	493
88284	uvex suXXeed multifunction	Hose	graphit	7476	493
88285	uvex suXXeed multifunction	Latzhose	nachtblau	7478	493
88286	uvex suXXeed multifunction	Latzhose	graphit	7478	493
88287	uvex suXXeed	Cargohose women slim fit	graphit	7481	455
88288	uvex suXXeed	Cargohose women slim fit	nachtblau	7481	455
88301	uvex suXXeed seamless underwear	Langarmshirt men	schwarz	7482	466
88302	uvex suXXeed seamless underwear	lange Hose men	schwarz	7483	467
88303	uvex suXXeed seamless underwear	Kurzarmshirt men	schwarz	7484	466
88304	uvex suXXeed seamless underwear	Shorts men	schwarz	7485	467
88305	uvex suXXeed seamless underwear	Langarmshirt women	schwarz	7486	466
88306	uvex suXXeed seamless underwear	7/8 Hose women	schwarz	7487	467
88307	uvex suXXeed seamless underwear	Bustier women	schwarz	7488	466
88308	uvex suXXeed construction	Fleecejacke	warnorange	7489	504
88309	uvex suXXeed construction	Fleecejacke	warnorange	7489	504
88310	uvex protection Regenbekleidung	Regenjacke	gelb	7491	507
88311	uvex protection Regenbekleidung	Regen-Latzhose	gelb	7492	507
88323	uvex Kollektion 26	Parka men	olive	7302	471
88324	uvex suXXeed industry	Bundhose men	ultramarin	7311	463
88325	uvex suXXeed industry	Bundhose men	anthrazit	7311	463
88326	uvex suXXeed industry	Bundhose men	rot	7311	463
88327	uvex suXXeed industry	Bundhose men	nachtblau	7311	463
88328	uvex suXXeed industry	Bundhose men	graphit	7311	463
88350	uvex Kollektion 26	Funktionshose men	schwarz	7300	471
88351	uvex Kollektion 26	Funktionshose women	schwarz	7301	471
88352	uvex Kollektion 26	Parka men	dunkelblau	7302	471
88353	uvex Kollektion 26	Parka women	dunkelblau	7303	471
88354	uvex Kollektion 26	Regenjacke men	safran	7304	471
88355	uvex Kollektion 26	Regenjacke women	safran	7305	471
88356	uvex Kollektion 26	Strickpullover men	steingrau	7306	470
88357	uvex Kollektion 26	Sweater women	beere	7307	470
88360	uvex Kollektion 26	Poloshirt men	schwarz	7309	470
88361	uvex Kollektion 26	Poloshirt men	weiß	7309	470
88362	uvex Kollektion 26	Poloshirt women	schwarz	7310	470
88363	uvex Kollektion 26	Poloshirt women	beere	7310	470
88465	uvex syneXXo light	Bundhose	schwarz	7649	477
88466	uvex syneXXo light	Softshelljacke	schwarz	7650	477
88467	uvex syneXXo light	Jacke	schwarz	7651	477
88469	uvex suXXeed multifunction	Parka	navy	7653	497
88488	uvex suXXeed ESD	Damenjacke	graphit	7659	511
88489	uvex suXXeed ESD	Damenhose	graphit	7660	511
88490	uvex suXXeed construction	Bermuda	warnorange	7661	505
88491	uvex suXXeed construction	Bermuda	warnorange	7661	505
88492	uvex suXXeed arc	Jacke	graphit	7654	492
88493	uvex suXXeed arc	Hose	graphit	7655	492
88494	uvex suXXeed arc	Latzhose	graphit	7656	492



Schnellübersicht

Art.-Nr.	Name	Beschreibung	Farbe	Mod.-Nr.	Seite
88547	uvex suXkeed industry	Jacke men	ultramarin / graphit	7312	463
88548	uvex suXkeed industry	Jacke men	anthrazit / graphit	7312	463
88549	uvex suXkeed industry	Jacke men	rot / graphit	7312	463
88550	uvex suXkeed industry	Jacke men	nachtblau / graphit	7312	463
88551	uvex suXkeed industry	Jacke men	graphit / graphit	7312	463
88552	uvex suXkeed industry	Bermuda men	ultramarin	7313	463
88553	uvex suXkeed industry	Bermuda men	anthrazit	7313	463
88554	uvex suXkeed industry	Bermuda men	rot	7313	463
88555	uvex suXkeed industry	Bermuda men	nachtblau	7313	463
88556	uvex suXkeed industry	Bermuda men	graphit	7313	463
88564	uvex suXkeed industry	Latzhose men	ultramarin	7314	463
88565	uvex suXkeed industry	Latzhose men	anthrazit	7314	463
88566	uvex suXkeed industry	Latzhose men	rot	7314	463
88567	uvex suXkeed industry	Latzhose men	nachtblau	7314	463
88568	uvex suXkeed industry	Latzhose men	graphit	7314	463
88594	uvex suXkeed industry	Bundhose women	ultramarin	7318	463
88595	uvex suXkeed industry	Bundhose women	anthrazit	7318	463
88596	uvex suXkeed industry	Bundhose women	rot	7318	463
88597	uvex suXkeed industry	Bundhose women	nachtblau	7318	463
88598	uvex suXkeed industry	Bundhose women	graphit	7318	463
88613	Zubehör	Basic Socken 3P	weiß	7360	459
88614	Zubehör	Basic Socken 3P	schwarz	7360	459
88621	uvex suXkeed industry	Poloshirt men	anthrazit / graphit	7316	462
88622	uvex suXkeed industry	Poloshirt men	rot / graphit	7316	462
88623	uvex suXkeed industry	Poloshirt men	nachtblau / anthrazit	7316	462
88624	uvex suXkeed industry	Poloshirt men	graphit / anthrazit	7316	462
88625	uvex suXkeed industry	Poloshirt men	hellgrau / anthrazit	7316	462
88628	uvex suXkeed industry	Poloshirt men	ultramarin / anthrazit	7316	462
88636	uvex suXkeed industry	Longsleeve men	ultramarin / anthrazit	7317	462
88637	uvex suXkeed industry	Longsleeve men	anthrazit / graphit	7317	462
88638	uvex suXkeed industry	Longsleeve men	rot / graphit	7317	462
88639	uvex suXkeed industry	Longsleeve men	nachtblau / anthrazit	7317	462
88640	uvex suXkeed industry	Longsleeve men	graphit / anthrazit	7317	462
88641	uvex suXkeed industry	Longsleeve men	hellgrau / anthrazit	7317	462
88658	Zubehör	Thermal Socken	active red	7358	459
88659	Zubehör	Functional Socken	active blue	7359	459
88709	uvex plus	Jacke	kornblau	8832	479
88710	uvex plus	Latzhose	kornblau	8833	479
88711	uvex plus	Bundhose	kornblau	8834	479
88712	uvex eco	Jacke	kornblau	8835	481
88713	uvex eco	Latzhose	kornblau	8836	481
88714	uvex eco	Bundhose	kornblau	8837	481
88721	uvex eco	Herrnmantel	kornblau	8838	481
88722	uvex extra	Jacke	kornblau	8839	478
88723	uvex extra	Jacke	grün	8839	478
88724	uvex extra	Jacke	marine	8839	478
88731	uvex extra	Latzhose	kornblau	8840	478
88732	uvex extra	Latzhose	grün	8840	478
88733	uvex extra	Latzhose	marine	8840	478
88734	uvex extra	Bundhose	kornblau	8841	478
88735	uvex extra	Bundhose	grün	8841	478
88736	uvex extra	Bundhose	marine	8841	478
88741	uvex suXkeed craft	Wetterjacke men	weiß	7321	461
88742	uvex suXkeed craft	Wetterjacke men	nachtblau	7321	461
88743	uvex suXkeed craft	Wetterjacke men	graphit	7321	461
88744	uvex suXkeed craft	Wetterjacke men	grau	7321	461
88754	uvex suXkeed industry	Longsleeve women	anthrazit / graphit	7320	462
88755	uvex suXkeed industry	Longsleeve women	rot / graphit	7320	462
88756	uvex suXkeed industry	Longsleeve women	nachtblau / anthrazit	7320	462
88757	uvex suXkeed industry	Longsleeve women	graphit / anthrazit	7320	462
88758	uvex suXkeed industry	Longsleeve women	hellgrau / anthrazit	7320	462
88766	uvex suXkeed craft	Bundhose men	khaki	7323	460
88767	uvex suXkeed craft	Bundhose men	weiß	7323	460
88768	uvex suXkeed craft	Bundhose men	grau	7323	460
88769	uvex suXkeed craft	Bundhose men	graphit	7323	460
88770	uvex eco	Langjacke	kornblau	125	480
88771	uvex eco	Latzhose	kornblau	126	480
88772	uvex eco	Bundhose	kornblau	127	480
88773	uvex whitewear	Lange Jacke	weiß	125	482
88774	uvex whitewear	Latzhose	weiß	126	483
88775	uvex whitewear	Bundhose	weiß	127	482
88751	uvex suXkeed industry	Longsleeve women	ultramarin / anthrazit	7320	462
88786	uvex suXkeed craft	Bermuda men	khaki	7324	460
88787	uvex suXkeed craft	Bermuda men	weiß	7324	460
88788	uvex suXkeed craft	Bermuda men	grau	7324	460
88789	uvex suXkeed craft	Bermuda men	graphit	7324	460
88811	uvex suXkeed greencycle planet	Bermuda	anthrazit	7338	452
88812	uvex suXkeed greencycle planet	worker Hemd	anthrazit	7339	453
88824	uvex suXkeed craft	Softshelljacke men	khaki	7322	461
88825	uvex suXkeed craft	Softshelljacke men	weiß	7322	461

Art.-Nr.	Name	Beschreibung	Farbe	Mod.-Nr.	Seite
88826	uvex suXkeed craft	Softshelljacke men	nachtblau	7322	461
88827	uvex suXkeed craft	Softshelljacke men	graphit	7322	461
88828	uvex suXkeed craft	Softshelljacke men	grau	7322	461
88840	uvex suXkeed craft	Bundhose women	weiß	7325	460
88841	uvex suXkeed craft	Bundhose women	grau	7325	460
88842	uvex suXkeed craft	Bundhose women	graphit	7325	460
88855	uvex suXkeed craft	Fleecejacke women	weiß	7326	461
88856	uvex suXkeed craft	Fleecejacke women	grau	7326	461
88857	uvex suXkeed craft	Fleecejacke women	graphit	7326	461
88858	uvex suXkeed	Cargohose men regular fit	graphit	7327	458
88859	uvex suXkeed	Cargohose men slim fit	graphit	7328	458
88862	uvex suXkeed	Realworker jacket men	graphit	7330	458
88863	uvex suXkeed	Poloshirt	anthrazit	7376	454
88864	uvex suXkeed	Longsleeve men	anthrazit	7331	454
88865	uvex suXkeed	T-Shirt men	anthrazit	7434	454
88866	uvex suXkeed	Cargohose women regular fit	graphit	7332	458
88867	uvex suXkeed	Cargohose women slim fit	graphit	7333	458
88868	uvex suXkeed greencycle planet	Cargohose men	anthrazit	7334	452
88869	uvex suXkeed	Realworker jacket women	graphit	7335	458
88876	uvex suXkeed greencycle planet	Cargohose women	anthrazit	7336	452
88877	uvex suXkeed	Longsleeve women	anthrazit	7337	454
88878	uvex suXkeed	T-Shirt women	anthrazit	8999	454
88885	uvex suXkeed greencycle planet	T-Shirt women	moosgrün	7340	453
88886	uvex suXkeed greencycle planet	T-Shirt women	hellgrau	7340	453
88887	uvex suXkeed greencycle planet	T-Shirt women	hellblau	7340	453
88888	uvex suXkeed greencycle planet	T-Shirt men	moosgrün	7341	453
88889	uvex suXkeed greencycle planet	T-Shirt men	hellgrau	7341	453
88890	uvex suXkeed greencycle planet	T-Shirt men	hellblau	7341	453
88906	uvex suXkeed industry	T-Shirt women	ultramarin / anthrazit	7342	462
88907	uvex suXkeed industry	T-Shirt women	anthrazit / graphit	7342	462
88908	uvex suXkeed industry	T-Shirt women	rot / graphit	7342	462
88909	uvex suXkeed industry	T-Shirt women	nachtblau / anthrazit	7342	462
88910	uvex suXkeed industry	T-Shirt women	graphit / anthrazit	7342	462
88911	uvex suXkeed industry	T-Shirt women	hellgrau / anthrazit	7342	462
88913	uvex suXkeed industry	T-Shirt men	ultramarin / anthrazit	7343	462
88914	uvex suXkeed industry	T-Shirt men	anthrazit / graphit	7343	462
88921	uvex suXkeed industry	T-Shirt men	rot / graphit	7343	462
88922	uvex suXkeed industry	T-Shirt men	nachtblau / anthrazit	7343	462
88923	uvex suXkeed industry	T-Shirt men	graphit / anthrazit	7343	462
88924	uvex suXkeed industry	T-Shirt men	hellgrau / anthrazit	7343	462
88932	uvex suXkeed craft	Fleecejacke men	beige	7329	461
88933	uvex suXkeed craft	Fleecejacke men	grau	7329	461
88935	uvex suXkeed craft	Fleecejacke men	ultramarin	7329	461
88936	uvex suXkeed craft	Fleecejacke men	graphit	7329	461
89048	uvex basics	Poloshirt	rot	8916	484
89062	uvex syneXxo	Cargohose	schwarz	8982	476
89067	uvex syneXxo	Jacke	schwarz	8983	476
89068	uvex syneXxo	Softshelljacke	schwarz	8984	476
89169	uvex suXkeed	Poloshirt	chilli	7376	454
89302	uvex suXkeed	Poloshirt	ultramarin	7376	454
89304	uvex suXkeed	Steppjacke	chilli	7407	456
89307	uvex suXkeed craft	Wetterjacke men	ultramarin	7321	461
89308	uvex suXkeed craft	Softshelljacke men	ultramarin	7322	461
89309	uvex suXkeed	Street Hoody	nachtblau	7403	456
89311	uvex suXkeed	Street Hoody	graphit	7403	456
89312	uvex protection fire+arc	Langarmhemd pro	marine	7421	496
89313	uvex suXkeed	T-Shirt Damen	chilli	8999	454
89314	uvex suXkeed	T-Shirt Damen	ultramarin	8999	454
89315	uvex suXkeed	T-Shirt Herren	chilli	7434	454
89316	uvex suXkeed	T-Shirt Herren	ultramarin	7434	454
89317	uvex suXkeed	Softshelljacke	nachtblau	7405	457
89321	uvex whitewear	Herrnenbundhose	weiß	443	483
89324	uvex whitewear	Herrnenmantel	weiß	473	482
89325	uvex whitewear	Damenmantel	weiß	474	483
89330	uvex suXkeed	Softshelljacke	graphit	7405	457
89332	uvex suXkeed	Hybridjacke	nachtblau	7406	457
89343	uvex basics	Langarmshirt	schwarz	193	484
89345	uvex basics	LongJohn	schwarz	198	484
89349	uvex suXkeed	Hybridjacke	graphit	7406	457
89373	uvex protection flash	Weste	warnorange	8960	507
89374	uvex protection flash	Weste	warnorange	8960	507
89382	uvex protection active flash + storm	Softshelljacke	warnorange / grau	7431	503
89407	uvex perfect	Softshelljacke	anthrazit / schwarz	8949	485
89408	uvex perfect	Fleecejacke basic	schwarz	8950	485
89409	uvex protection fire+arc	Langarmhemd pro	anthrazit	7421	496

Schnellübersicht

Art.-Nr.	Name	Beschreibung	Farbe	Mod.-Nr.	Seite
89418	uvex suXxeed	Wetterjacke	nachtblau	7408	456
89419	uvex suXxeed	Wetterjacke	graphit	7408	456
89426	uvex suXxeed multifunction high-vis	Longsleeve	warngelb / anthrazit	7367	501
89428	uvex suXxeed multifunction high-vis	Jacke	warngelb / anthrazit	7368	500
89431	uvex basics	Softshelljacke	schwarz	9816	485
89466	uvex suXxeed	Realworker jacket men	nachtblau	7423	457
89467	uvex suXxeed	Realworker jacket men	graphit	7423	457
89474	uvex suXxeed	Realworker jacket woman	nachtblau	8996	457
89575	uvex suXxeed multifunction high-vis	Hose	warngelb / anthrazit	7369	500
89649	uvex suXxeed multifunction high-vis	Latzhose	warngelb / anthrazit	7370	500
89653	uvex suXxeed	Realworker jacket woman	graphit	8996	457
89654	uvex suXxeed	Steppjacke	ultramarin	7407	456
89656	uvex protection active flash + storm	Hose flash+storm	warngelb / schwarz	7432	503
89659	uvex suXxeed	Cargohose men slim fit	nachtblau	7424	455
89665	uvex suXxeed	Cargohose men slim fit	graphit	7424	455
89668	uvex suXxeed	Cargohose men regular fit	nachtblau	8997	455
89669	uvex suXxeed	Cargohose men regular fit	graphit	8997	455
89686	uvex suXxeed	Cargohose women regular fit	nachtblau	7429	455
89687	uvex protection fire+arc	Langarmhemd	blaugrau	8850	497
89688	uvex suXxeed	Cargohose women regular fit	graphit	7429	455
89702	uvex suXxeed	Latzhose	nachtblau	8998	455
89703	uvex suXxeed	Latzhose	graphit	8998	455
89704	uvex suXxeed multifunction high-vis	Parka	warngelb / anthrazit	7371	501
89706	uvex suXxeed	Bermuda	nachtblau	7426	455
89707	uvex suXxeed	Bermuda	graphit	7426	455
89708	uvex suXxeed	Weste	nachtblau	7427	457
89709	uvex suXxeed	Weste	graphit	7427	457
89720	uvex suXxeed multifunction light	Jacke men	kornblau	7364	494
89721	uvex suXxeed multifunction light	Hose men	kornblau	7365	494
89722	uvex suXxeed multifunction light	Latzhose men	kornblau	7366	494
89727	uvex suXxeed multifunction high-vis	Softshelljacke	warngelb / anthrazit	7372	501
89798	uvex protection fire+arc	Langarm-Polo	grau	8907	496
89823	uvex suXxeed craft	Holstertasche	schwarz	7373	459
89881	uvex cut nanoflex	Poloshirt	hellgrau / anthrazit	7437	509
89882	uvex cut nanoflex	Poloshirt	royalblue / anthrazit	7438	509
89883	uvex cut nanoflex	Poloshirt	orange / anthrazit	7439	509
89961	uvex metal-pro	Jacke	anthrazit / orange	8937	475
98096	uvex protection flash	Softshelljacke	warngelb / navy	9907	506
98109	uvex suXxeed basic	Herrenjacke basic	nachtblau	7450	464
98110	uvex suXxeed basic	Herrenjacke basic	graphit	7450	464
98118	uvex suXxeed basic	Herrenhose basic	nachtblau	7451	465
98119	uvex suXxeed basic	Herrenhose basic	graphit	7451	465
98127	uvex suXxeed basic	Latzhose basic	nachtblau	7452	465
98128	uvex suXxeed basic	Latzhose basic	graphit	7452	465
98136	uvex suXxeed basic	Damenjacke basic	nachtblau	7453	464
98137	uvex suXxeed basic	Damenjacke basic	graphit	7453	464
98145	uvex suXxeed basic	Damenhose basic	nachtblau	7454	465
98146	uvex suXxeed basic	Damenhose basic	graphit	7454	465
98165	uvex suXxeed basic	Halfzip Shirt	nachtblau	7455	464
98166	uvex suXxeed basic	Halfzip Shirt	graphit	7455	464
98174	uvex basics	T-Shirt	rot	8915	484
98175	uvex banox+	Hose	kornblau	8885	498
98176	uvex banox+	Jacke	kornblau	8883	498
98177	uvex banox+	Latzhose	kornblau	8884	498
98308	uvex whitewear	Herrenmantel	weiß	143	482
98378	uvex perfect	3-in-1 Wetterjacke	schwarz / grau	8922	485
98379	uvex perfect	3-in-1 Wetterjacke	schwarz / blau	8922	485
98412	uvex protection flash	Jacke	warnorange	8892	506
98413	uvex protection flash	Latzhose	warnorange	8893	507
98414	uvex protection flash	Bundhose	warnorange	8894	507
98614	uvex protection flash	Parka	warngelb / navy	8845	506
98615	uvex protection flash	Parka	warnorange / navy	8845	506
98627	uvex suXxeed ESD	Poloshirt ESD	weiß	9872	510
98665	uvex basics	T-Shirt	navy	8915	484
98667	uvex basics	Thermo-Steppweste	schwarz/blau	9892	485
98668	uvex basics	Thermo-Steppjacke	schwarz/blau	9894	485
98762	uvex metal pro	Latzhose	anthrazit / orange	8972	475
98770	uvex metal pro	Cargohose	anthrazit / orange	8971	475
98819	uvex metal	3-in-1 Wetterjacke	anthrazit / orange	8943	474
98826	uvex metal	Softshelljacke	anthrazit / orange	8945	474
98878	uvex basics	T-Shirt	grau	8915	484
98919	uvex basics	Poloshirt	navy	8916	484
98929	uvex basics	Poloshirt	schwarz	8916	484
98958	uvex basics	T-Shirt	schwarz	8915	484
98959	uvex basics	Poloshirt	grau	8916	484
1733200	uvex protection active flash	Akkupack für Modelle mit Schalter	weiß	9828	502
8174506	Zubehör	Werkzeugtasche	schwarz	299	459/474

Art.-Nr.	Name	Beschreibung	Farbe	Mod.-Nr.	Seite
8174507	Zubehör	Holstertasche	schwarz	299	459/474
8835800	uvex Kollektion 26	Beanie	safran	7308	471
9868900	Zubehör	Kniepolster Multipad	schwarz	keine	459/474
9887603	Zubehör	elastischer Gürtel	schwarz	8971	459/474
9887604	Zubehör	elastischer Gürtel	schwarz	8971	459/474
9887605	Zubehör	elastischer Gürtel	schwarz	8971	459/474
9887606	Zubehör	elastischer Gürtel	schwarz	8971	459/474
9887607	Zubehör	elastischer Gürtel	schwarz	8971	459/474
9887610	Zubehör	Gürtel mit Steckschließe	schwarz	8917	459/474



Profitieren Sie von unserem Wissen



Die uvex academy bietet Ihnen qualifizierte Aus- und Weiterbildung zu den Themen Persönliche Schutzausrüstung (PSA) und betriebliche Arbeitssicherheit.

- alle angebotenen Schulungen können auch als Inhouse- oder Firmenseminar gebucht werden
- auf Wunsch entwickeln wir Seminare nach Ihren individuellen Vorgaben



Weitere Informationen unter:
uvex-academy.de



uvex



Ausgezeichnete Innovationen und Designs

uvex hat als Marke weltweit einen ausgezeichneten Ruf. Perfektion, Innovation und ausgezeichnete Qualität – nicht weniger wollen wir unseren Kunden mit unseren Produkten bieten. Die Bestätigung, dass wir damit einen Nerv treffen und auf dem richtigen Weg sind, erhalten wir von renommierten Instituten in Form von Preisen und Auszeichnungen.



Schutzhelm
uvex pronamic alpine



Schutzbrille
uvex pure-fit



Sicherheitsschuhe
uvex 3
reddot winner 2022



Schutzbrille
uvex suXXeed

Schutzbrillen
uvex i-range



reddot winner 2022

Namhafte Designpreise wie der **red dot design award**, der **iF product design award** und der **Plus X Award** bestätigen den uvex Produkten, dass höchste Funktionalität auch gut aussehen kann.

Auszeichnungen für komplette uvex Produktsparten

2020
Höchste Kundenzufriedenheit:
uvex Schutzbrillen



2020/2021
Innovativstes Unternehmen
Deutschlands:
UVEX SAFETY Gloves GmbH & Co. KG

EUROPE

UVEX ARBEITSSCHUTZ GMBH

Würzburger Straße 181-189
90766 Fürth
GERMANY

T: 0800 6644893
F: 0800 6644894
E: serviceteam@uvex.de
I: uvex-safety.de

UVEX SAFETY Textiles GmbH

Robert-Schumann-Straße 33
08236 Ellefeld
GERMANY

T: +49 3745 740-0
F: +49 3745 740-100
E: corporatefashion@uvex.de
I: uvex-safety.de

UVEX SAFETY Gloves GmbH & Co. KG

Elso-Klöver-Straße 6
21337 Lüneburg
Postfach 24 47 · 21314 Lüneburg
GERMANY

T: +49 4131 9502-0
F: +49 4131 84338
E: gloves@uvex.de
I: uvex-safety.de

UVEX SAFETY Austria GmbH

Pfarrgasse 25
4600 Wels
AUSTRIA

T: +43 7242 210 745
F: +43 7242 210 745-28
E: safety@uvex.at
I: uvex-safety.at

UVEX Arbeitsschutz (Schweiz) AG

Uferstrasse 90 - Postfach
4019 Basel
SWITZERLAND

T: +41 61 638 84 44
E: info@uvex.ch
I: uvex-safety.ch
I: heckel-safety.ch

UVEX HECKEL s.a.s.

44 rue d'Engwiller
La Walck
67350 Val de Moder
FRANCE

T: +33 3 88 07 61 08
F: +33 3 88 72 51 06
E: contact.france@uvex-heckel.fr
I: uvex-heckel.fr

UVEX SAFETY (UK) LTD

uvex House
Farnham Trading Estate
Farnham
Surrey
GU9 9NW
UNITED KINGDOM

T: +44 1252 73 12 00
E: safety@uvex.co.uk
I: uvex-safety.co.uk

UVEX Safety Italia S.R.L.

Corso Grosseto 437
10151 Torino
ITALY

T: +39 011 4536511
F: +39 011 7399522
E: info@uvex-safety.it
I: uvex-safety.it

UVEX Safety Scandinavia AB

Pumpvägen 4
24393 Höör
SWEDEN

T: +45 75661612
M: +45 21466656
E: nordic@uvex.de
I: uvex-safety.se

UVEX SAFETY Polska sp. z o.o. sp.k.

Większyce, ul. Głogowska 3A
47-208 Reńska Wieś
POLAND

T: +48 77 482 62 58
F: +48 77 482 62 57
E: uvex@uvex-integra.pl
I: uvex-safety.pl

UVEX Safety CZ, k.s.

Na Jamách 394
516 01 Rychnov nad Kněžnou
CZECH REPUBLIC

T: +420 494 531 331
F: +420 494 533 395
E: info@uvex.cz
I: uvex-safety.cz

UVEX Safety SK k.s.

Jesenná 1
080 05 Prešov
SLOVAKIA

T: +421 517 732 138
M: +421 918 964 591
E: uvex@uvex-safety.sk
I: uvex-safety.sk

UVEX Safety Hungaria Bt.

Terstyánszky u. 23.
2083 Solymár
HUNGARY

T: +36 26 560093
M: +36 30 4773135
E: e.boros@uvex.de
I: uvex-safety.hu

ASIA · PACIFIC · AUSTRALIA

UVEX (GUANGZHOU) SAFETY CO. LTD

No. 3, Building ShenLan Industrial Zone
ShiBei Avenue Dashi Panyu
Guangzhou Guangdong
CHINA 511430

T: +86 20 3479 2338
F: +86 20 3479 1098
E: info@uvex.com.cn
I: uvex.com.cn

UVEX SAFETY SINGAPORE PTE LTD

25 International Business Park Rd,
#03-112/113, German Centre
SINGAPORE 609916

T: +65 6162 8138
E: sales@uvexsafety.com.sg
I: uvex-safety.com.sg

For Indonesia:

UVEX SAFETY SINGAPORE PTE LTD

Representative Office Indonesia
Pondok Indah Office Tower 3, 17th Floor
Jl. Sultan Iskandar Muda, Kav. V-TA
Pondok Indah, Jakarta 12310
INDONESIA

T: +6221 2953 8910
E: sales@uvex-safety.com.sg
I: uvex-safety.co.id/id

For Malaysia:

UVEX SAFETY SINGAPORE PTE LTD

Representative Office Malaysia
Regional Office Malaysia
1 Sentral, Level 16,
Jalan Stesen Sentral 5,
KL Sentral, Kuala Lumpur 50470
MALAYSIA

T: +603 2092 9261
E: sales@uvex-safety.com.sg
I: uvex-safety.com.my

UVEX SAFETY AUSTRALIA LIMITED PARTNERSHIP

Unit 3 Riverside Centre
24-28 River Road West
Parramatta NSW 2150
AUSTRALIA

T: +61 2 9891 1700
F: +61 2 9891 1788
E: info@uvex.com.au
I: uvex-safety.com.au

Sydney 1800 815 790
Melbourne +61 3 9832 0851
Brisbane +61 7 3394 8414
Adelaide +61 8 8376 0732
Perth +61 8 9209 1444

UVEX Safety New Zealand Pty Ltd

T: +64 800 698 839
E: info@uvex.co.nz
I: uvex-safety.co.nz

AFRICA · MIDDLE EAST AND INDIA

uvex safety South Africa (Pty) Ltd

2 Kubu Avenue,
Riverhorse Valley,
Effingham, Durban, 4051
SOUTH AFRICA

T: +27 31 569 67 80
E: info@uvex.co.za
I: uvex.co.za

UVEX ARBEITSSCHUTZ GMBH

Dubai Office
B6-606
HQ Building
Dubai Silicon Oasis
Dubai
UAE

Middle East & India:
T: +971 4 372 4753
E: sales@uvex.co.za
I: uvex-safety.ae/en/

Es gelten die Internationalen Lieferungs- und Zahlungsbedingungen der uvex group (10/2021). Diese wurden Ihnen bereits übermittelt, sofern sie einschlägig sind. Abweichend hierzu gelten die Lieferungs- und Zahlungsbedingungen der uvex group (10/2021), sofern Kunde und liefernde uvex-Gesellschaft ihren Sitz in Deutschland haben. Die Lieferungs- und Zahlungsbedingungen senden wir Ihnen auf Wunsch gern kostenfrei zu. Alle vorgenannten Bedingungen finden Sie auch zum Download unter: <https://www.uvex-group.com/de/agbs/vertriebsbedingungen>.

uvex Schutzbrillen		13
Beschichtungstechnologie	20	Infrarotschutz 66
Kennzeichnung und Normen	23	Schweißerschutz 68
Scheibentönungen	24	Zubehör 71
Bügelbrillen	28	Kordel-Etuis-Matrix 74
Überbrillen	55	Anwendungsempfehlungen 75
Vollsichtbrillen	58	Schnellübersicht Schutzbrillen 76
uvex Gehörschutz		79
Ganz Ohr beim Thema Sicherheit	82	Bügelgehörschutz 96
Größe, Passform und uvex xact-fit test	84	Kapselgehörschutz 97
Einweg-Gehörschutzstöpsel	86	Helmkapselgehörschutz 104
Mehrweg-Gehörschutzstöpsel	92	Zubehör 110
Detektierbare Gehörschutzstöpsel	94	Schnellübersicht Gehörschutz 112
uvex Kopfschutz		113
Normen im Überblick	116	Visiere und Gesichtsschutz 142
Schutzhelme	118	Gesichtsschutz-System 150
Zubehör	132	Anstoßkappen 153
Helmlampen	135	Schnellübersicht Kopfschutz 157
Visierscheiben, Kennzeichnung und Normen	140	
uvex Atemschutz		159
Atemschutzberater	164	Atemschutzmasken uvex silv-Air e 171
Der uvex Atemschutznavigator	165	Atemschutzmasken uvex silv-Air c 174
Anwendungsübersicht	166	uvex Mund-Nasen-Schutz 179
Kombinationsmöglichkeiten mit uvex Schutzbrillen	167	Piktogrammübersicht – Funktionen 180
Atemschutzmasken uvex silv-Air premium	168	Schnellübersicht Atemschutz 181
uvex Einwegschutzbekleidung		183
Leitfaden für Normen und Produkte	184	Zubehör 193
Einweg-Chemikalienschutz Typ 3B	186	Schutz vor Infektionserregern 194
Einweg-Chemikalienschutz Typ 4B	189	Chemikaliendatenbank 195
Einweg-Chemikalienschutz Typ 5/6	190	Anwendungshinweise und Auswahl 196
uvex Schutzhandschuhe		197
Normen	208	Schutzhandschuhe gegen chemische Risiken 249
Lebensmittelsicherheit	208	Einweg-Schutzhandschuhe 258
Schutzhandschuhe gegen mechanische Risiken	212	Hexarmor® Schutzhandschuhe 260
uvex glove expert	248	Schnellübersicht Schutzhandschuhe 275
uvex Sicherheitsschuhe		277
Einsatzbereiche	284	Sicherheitsschuhe mittlere Einsatzbereiche 324
uvex Mehrweitesystem	285	Sicherheitsschuhe schwere Einsatzbereiche 339
Technologien	286	Heckel Sicherheitsschuhe 348
Piktogrammübersicht	288	Zubehör: Einlegesohlen 354
Normen und Kennzeichnungen, ESD	292	Schnellübersicht Sicherheitsschuhe 358
Sicherheitsschuhe leichte Einsatzbereiche	294	
uvex Individuelle Persönliche Schutzausrüstung		361
Schutzbrillen mit Sehstärke	367	Individuell angepasster Gehörschutz uvex high-fit 413
Bildschirmbrillen	404	Orthopädischer Fußschutz uvex medicare 427
uvex Workwear		439
workwear Kollektionen	446	add on 512
Persönliche Schutzausrüstung	486	Maßtabelle 516
Normenübersicht	488	Schnellübersicht workwear 517

made2perform



Deutsche Ausgabe

protecting planet

uvex verwendet für die Herstellung dieses Katalogs umweltfreundliches Steinbeis Recyclingpapier. Gegenüber Frischfaser-Papier bedeutet dies für die Auflage des Kataloges eine deutliche Einsparung von Ressourcen:



Holz
107.700 kg



Wasser
2.002.044 l



Energie
474.290 kWh



CO₂-Emissionen
20.074 kg



ClimatePartner.com/11586-2308-1004

Der Druck ist klimaneutral zertifiziert.

UVEX ARBEITSSCHUTZ GMBH
Würzburger Straße 181-189
90766 Fürth
GERMANY

T: +49 (0) 911 9736 360
F: +49 (0) 911 9736 460
E: serviceteam@uvex.de
I: uvex-safety.de

UVEX SAFETY Austria GmbH
Pfarrgasse 25
4600 Wels
AUSTRIA

T: +43 7242 210 745
F: +43 7242 210 745-28
E: safety@uvex.at
I: uvex-safety.at